

Preisliste 2026
gültig ab 02.02.2026

FLECK
Dachzubehör!

NEU
Gültig ab
02.02.2026

Preisliste 2026

**Steildach-, Flachdach-
und Solarzubehör**

Für Fachhandel, Fachbetriebe und Fachleute

fleck-dach.de

Steildach-
Lüftung

Steildach-
Durchgänge

Steildach-
Belichtung

Dachbegehung,
Schneefang

Schiefer/
Schindel,
Welle

Flexible
Universal-
Dachpfannen

Solar

Flachdach-
Lüftung

Flachdach-
Entwässerung

Gründach

Flachdach-
Durchgänge

Highlight-
Produkt

Sonstiges
Zubehör

Technische
Anwendungen



Sehr geehrte Damen und Herren,

Sie halten die Preisliste 2026 in Händen, die wir inhaltlich ausgebaut und zugleich nutzerfreundlicher gestaltet haben, damit Sie passende Produkte und Preise noch schneller und sicherer finden.

Auf diese Besonderheiten möchte ich Sie hinweisen:

NEU Ausklapper Flansch-Manschetten und Farben
Für perfekte Übersicht und schnelle Preisfindung, haben wir Flansch-Manschetten und Farben nebeneinander ausklappbar gemacht.

Innenteil linke Seite	Innenteil rechte Seite	Ausklapper für Flansch- Manschetten
--------------------------	---------------------------	---

Innenteil linke Seite	Innenteil rechte Seite	Zweiter Ausklapper für alle Farben
--------------------------	---------------------------	---------------------------------------

Anwendung der Farbübersicht:

Im ersten Teil der Preisliste finden Sie Steildachprodukte.

Wichtig: die Bruttopreise orientieren sich an den Farben. Daher werden drei Preisgruppen ① ② ③ unterschieden. Zu welcher Preisgruppe die von Ihnen gewählte Pfanne gehört, finden Sie im Doppel-Ausklapper der Farben nach Herstellern sortiert.

Nettopreis-Ermittlung für Flachdachprodukte

Basispreis + Aufschlag Manschette – Kundenrabatt¹
= Netto(rechnungs)preis.

Die Aufschläge für die Flansch-Manschetten wurden vereinheitlicht und sind im Ausklapper zu finden.

EAN-Codes, Global Trade Item Number (GTIN) und Artikel-Stammdaten

Alle digitalen Codes und den Artikelstamm mit Bruttopreisen erhalten Sie beim Innen- oder Außendienst.

Garantien, Zertifikate von ZVDH, RAL, Kiwa u. a.

FLECK legt großen Wert auf die Produktqualität und sorgt mit entsprechenden Nachweisen, Zertifikaten und Garantien für mehr Sicherheit. Produkte, die ausgezeichnet oder regelmäßig geprüft werden, sind mit Siegeln wie ZVDH-Materialgarantie, ZVDH-Zert, RAL oder Kiwa gekennzeichnet. Details zu den Instituten und Zertifikaten unter [fleck-dach.de/mitgliedschaften](https://www.fleck-dach.de/mitgliedschaften)



Tabellen mit Produkt-Übersicht für Steil-/Flachdach
Ab Seite 86 ► sorgt je eine Tabelle für Steil- bzw. Flachdachprodukte für Überblick: a) welche Produkte FLECK je Hersteller-Dachpfanne auf dem Steildach bietet und b) welche Flansche und Manschetten für Flachdächer verfügbar sind.

NEU Produkt-Plakat für alle Flachdachprodukte
Auf einem übersichtlichen Plakat hat FLECK alle Flachdachprodukte und deren Kompatibilitäten dargestellt (Bestellung siehe Ausklapper).

NEU Produktneuheiten 2026

Neu im Programm 2026 sind u. a. ECO FORM MAX in der Farbe Ziegelrot (Seite 79 ►), Flachdach-Schwanenhals mit Klappenelement in DN 150 (Seite 77 ►), Flachdach-Winkelablauf mit verpresster EPDM-Manschette (Seite 64 ►), Solarflex-Universal-Kabeldurchgang (Seite 55 ►), weitere Formate der Dachlattenverlängerungen (Seite 85 ►) sowie Stormpan 44 für Dachbegehung, Schneefang und Solar (u. a. Seite 34 ►) sowie vergrößerte Bleiersatzkragen für Universal-Produkte (ab Seite 49 ►).

NEU Durchwurzelungsfeste Produkte

FLECK hat durchwurzelungsfeste Flansch-Manschetten aus Bitumenschweißbahn nach DIN EN 13948 für den Einsatz auf Gründächern mit **wf** gekennzeichnet.

NEU Digitale Konfiguratoren und Berechnungsservices

Auf Seite 11 ► finden Sie digitale Konfiguratoren und Berechnungs-Services von FLECK. Ein absolutes Highlight ist der Flachdach-Zubehör-Konfigurator, der Ihnen Produkte passend zum Dach-Abdichtungsmaterial anzeigt.



Wenn Sie vor Ort oder telefonisch beraten werden möchten, sprechen Sie mit Ihrem Gebietsverkaufsleiter ([fleck-dach.de/ansprechpartner](https://www.fleck-dach.de/ansprechpartner)) oder rufen Sie uns an: +49 2363 9123-0

Das Mögliche. Einfach. Gemacht. Mit FLECK.

Ihr Christoph Nielacny
Geschäftsführer Fleck GmbH

¹⁾ siehe Konditionen-Blatt oder bei Ihrem Gebietsverkaufsleiter



	Steildach	S. 4	Sani Extra DN 100 4	4
			Aura-Lüfter DN 125 6	6
			Eurolüfter DN 125..... 8	8
			Sanitälüfter Duo DN 125..... 10	10
			Wrasenlüfter DN 150–DN 500 12	12
			Horizontale Dachdurchführung DN 150, Reetdach-, First-/Sanitälüfter DN 100, Rückstauklappe DN 100, DN 125, DN 150 20	20
			Flexible Universalschläuche mit Zubehör..... 23	23
			Antennendurchgänge 24	24
			Thermenabgas-Durchgänge..... 26	26
			Lichtpfannen 32	32
			Sicherheitstrittpfannen 34	34
			Laufrostpfannen..... 36	36
			Schneefangpfannen..... 38	38
			Laufroste und Schneefanggitter 42	42
			Licht-/Schleppplatten, Zubehör passend für Schiefer/Schindel, Welle 43	43
			Flexible Universal-Dachpfannen..... 49	49
<hr/>				
	Solar	S. 50	Solar-Durchgangspfannen..... 50	50
			Solar-Trägerpfannen 52	52
			Solarflex-Universalträgerpfanne 54	54
			PV-VogelStop, Solar-Universalzubehör, Solar-Kamindurchgänge..... 55	55
<hr/>				
	Flachdach	S. 56	4 in 1 Flachdachlüfter CLASSIC + Systemkomponenten 56	56
			4 in 1 Flachdachlüfter MAX + Systemrohre, Flachdach-Unterteile (Aufstockelemente) 58	58
			Flachdach-Zwangslüfter mit Rotor 59	59
			Flachdachlüfter + KWA 60	60
			Flachdach-Wrasenlüfter + KWA, Flachdach-Sanitälüfter 61	61
			Flachdach-Abläufe, Flachdach-Gullys mit RSD, Flachdach-Sanierungsabläufe..... 62	62
			Flachdach-Abläufe mit Rohrbogen, Flachdach-Winkelabläufe (Speier) 64	64
			Tropfmanschetten für Winkelablauf (Speier)..... 65	65
			Kontrollöffnungsschächte, Flachdachsiebe..... 66	66
			Flachdach-Kiesfänge 67	67
			ROOFGUARD + Zusatzmodule 68	68
			Flachdach-Rechteck-Notüberläufe, Aufpreis für Anstaelemente in der Fläche..... 70	70
			Retentionsdrossel/-box, Gründachschacht, Gründachlüfter CLASSIC 72	72
			Gründachlüfter MAX, Flachdach-Universalkiesfang RINGO, Schrumpfi-XL..... 73	73
			Schrumpfi Flachdach-Allzweck-Durchgänge 74	74
			Flachdach-Schwannenhäse..... 75	75
			Flachdach-Schwannenhals-Verschlussmanschetten..... 76	76
			Flachdach-Schwannenhals mit Klappenelement, Flachdach-Abgasdurchgang 77	77
<hr/>				
Highlights		S. 78	ECO FORM, Leadax HIGH-TACK Kartuschenkleber..... 79	79
			Europa-Roll-Traufe 80	80
<hr/>				
Zubehör		S. 81	Aufpreise für Wärmedämmung, Unterdach-Kondenswasserabscheider, Flairkopf, Reduzierungen 81	81
			Verbindungsmuffen, Traufen-Zubehör 82	82
			Lüftungswinkel/-streifen 83	83
			Unterspannbahn-Dichtmanschetten, Walmhelme, First-/Gratscheiben, ROOF SUPER DRY, Hart-PVC-Kleber 84	84
			Dachlattenverlängerungen, Standrohre, Schalungs-/Spannbahnelemente, Drainagelüfter 85	85
<hr/>				
Technische Anwendungen		S. 86	Produktübersicht Steildach 86	86
			Produktübersicht Flachdach 90	90
			Druckverluste von FLECK-Lüftern 95	95
			Wissenswertes von FLECK..... 96	96
			Ablaufleistungen für Flachdachprodukte 97	97
<hr/>				
ALB		S. 98	Allgemeine Liefer- und Zahlungsbedingungen 98	98

FLECK

Sani Extra DN 100



Formschöne Alternative zu traditionellen Lüfterpfannen bzw. einfachen Dunstrohren (passende Reduzierungen siehe Seite 81 ▶)

i Rückstauklappe für motorisch betriebene Anlagen – Aufpreise auf Seite 20 ▶.
Flexible Universalschläuche auf Seite 23 ▶.







Mit Rückstauklappe erhältlich

Kondenswasserablauf

	Preis-/Farbgruppen			VE
	1	2	3	
<p>Für Österreich gelten z. T. andere Bezeichnungen. Diese finden Sie direkt in der Tabelle.</p>				
BENDERS				
Carisma	95,20	108,15	123,15	4
Mecklenburger	95,20	108,15	123,15	4
Palema S	95,20	108,15	123,15	4
BRAAS (BRAMAC)				
Achat 12 V	146,90	160,90	171,50	4
Achat 14 (Hanseat)	108,15	122,90	140,35	4
Altdeutsche Pfanne	95,20	108,15	123,15	4
Biber 18/38 DD, 4 pf. ■ Bramac Opal	158,50	180,30	205,15	2
Biber 18/38 K-/DD 3 pf. ■ Bramac Opal	158,50	180,30	205,15	2
Doppel-S ■ Bramac Donau	95,20	108,15	123,15	4
Frankfurter Pfanne ■ Bramac Classic X ...¹	95,20	108,15	123,15	4
Granat 11 (Havelländer)	117,60	133,55	152,25	4
Granat 13	108,15	122,90	140,35	4
Granat 13 V	146,90	160,90	171,50	4
Harzer BIG	95,20	108,15	123,15	3
Harzer Pfanne	95,20	108,15	123,15	4
■ Bramac Markant	146,90	160,90	171,50	3
Rubin 9 V	146,90	160,90	171,50	4
Rubin 11 (Karstädter)	146,90	160,90	171,50	4
Rubin 11 V	146,90	160,90	171,50	4
Rubin 13 (Rubin)	108,15	122,90	140,35	4
Rubin 13 V	146,90	160,90	171,50	4
Rubin 15 (Karund/K 21)	108,15	122,90	140,35	4
Rubin 15 V	108,15	122,90	140,35	4
Saphir (Karthago)	108,15	122,90	140,35	4
Tanus Pfanne ■ Bramac Dolomit ...¹	95,20	108,15	123,15	4
Tegalit/Tegalit Aerlox ■ Bramac Tegalit	95,20	108,15	123,15	4
Topas 11 (Müritzer)	146,90	160,90	171,50	4
Topas 11 V (bis 2014)	146,90	160,90	171,50	4
Topas 13 (Topas)	108,15	122,90	140,35	4
Topas 13 V ■ Bramac Topas 13 V	108,15	122,90	140,35	4
Topas 15 (Standard 70)	108,15	122,90	140,35	4
Topas 15 V	108,15	122,90	140,35	4
Turmalin	146,90	160,90	171,50	4
CREATON/WIENERBERGER (MEINDL, PFLEIDERER, TROST)				
Aureus (RG10 Tr)	146,90	160,90	171,50	4
Balance (Neu)	146,90	160,90	171,50	3
Biber 18/38 DD, 4 pf.	158,50	180,30	205,15	2
Biber 18/38 K-/DD, 3 pf.	158,50	180,30	205,15	2
Domino	146,90	160,90	171,50	3
Futura	117,60	133,55	152,25	4
Harmonica (Pfleiderer)	108,15	122,90	140,35	4
Harmonie (Neu)	146,90	160,90	171,50	4
Harmonie Klassik	108,15	122,90	140,35	4
Kera Pfanne	146,90	160,90	171,50	3
Magnum XXL ■ Magnum	146,90	160,90	171,50	3
Maxima (RG9 Tr)	108,15	122,90	140,35	4
Maxima (2013)/Maxima Pro	146,90	160,90	171,50	3
Melodie	146,90	160,90	171,50	3
MZ 3 (Creaton)	146,90	160,90	171,50	4
MZ 3 (Meindl)	108,15	122,90	140,35	4

	Preis-/Farbgruppen			VE
	1	2	3	
<p>Für Österreich gelten z. T. andere Bezeichnungen. Diese finden Sie direkt in der Tabelle.</p>				
ERLUS				
Premion	146,90	160,90	171,50	4
Rapido	117,60	133,55	152,25	4
Ratio (Neu) ■ Ratio	146,90	160,90	171,50	3
RB 23 (Trost)	108,15	122,90	140,35	4
Sinfonie	146,90	160,90	171,50	4
Terra Optima (Pfleiderer)	146,90	160,90	171,50	3
Titania	117,60	133,55	152,25	4
Viva (Neu) (RG12 Tr)	146,90	160,90	171,50	4
Z 12 (Trost)	108,15	122,90	140,35	4
Z 4 N (Pfleiderer)	108,15	122,90	140,35	4
ERLUS				
Biber 18/38 DD, 4 pf.	158,50	180,30	205,15	2
Biber 18/38 K-/DD, 3 pf.	158,50	180,30	205,15	2
E 58/E 58 S	108,15	122,90	140,35	4
E 58 Max	117,60	133,55	152,25	4
E 58 SL/E 58 SL-D	146,90	160,90	171,50	4
Forma	146,90	160,90	171,50	4
Großfalz	108,15	122,90	140,35	4
Karat	117,60	133,55	152,25	4
Linea	146,90	160,90	171,50	4
Monaco	146,90	160,90	171,50	4
Großfalz XXL	146,90	160,90	171,50	4
Hohlfalz XXL	146,90	160,90	171,50	4
ETERNIT (CREATON/WIENERBERGER)				
Dacora	95,20	108,15	123,15	2
Göteborg (Profil-S)	95,20	108,15	123,15	4
Heidelberger Extra ■ Heidelberg	95,20	108,15	123,15	4
Verona	95,20	108,15	123,15	4
EDILIANS (IMERYS)				
H2	108,15	122,90	140,35	4
JACOBI „WALTHER“				
Areal „Walther“	146,90	160,90	171,50	4
Biber 18/38 DD, 4 pf.	158,50	180,30	205,15	2
Biber 18/38 K-/DD, 3 pf.	158,50	180,30	205,15	2
H1/H2	108,15	122,90	140,35	4
J 11	146,90	160,90	171,50	4
J 11v ALT (bis 05.17)	146,90	160,90	171,50	4
J 11v NEU (ab 05.17)	146,90	160,90	171,50	4
J 12 „Novell“	146,90	160,90	171,50	4
J 12 „Rebell“	146,90	160,90	171,50	4
J 13 „Novell“	108,15	122,90	140,35	4
J 13 „Rebell“	108,15	122,90	140,35	4
J 13v	146,90	160,90	171,50	4
J 15	108,15	122,90	140,35	4
Stylist	108,15	122,90	140,35	4
W 4 „Walther“	108,15	122,90	140,35	4
W 4v „Walther“	108,15	122,90	140,35	4
W 5 „Walther“	146,90	160,90	171,50	4
Z 2	108,15	122,90	140,35	4
Z 5	108,15	122,90	140,35	4
Z 7v	108,15	122,90	140,35	4
Z 10	146,90	160,90	171,50	4

	Preis-/Farbgruppen			VE
	Stückpreise in Euro			
	1	2	3	
Z 11 „Gigant“	117,60	133,55	152,25	4
KORAMIC/WIENERBERGER (BOGEN, JUNGMEIER, MÜLLER-E.)				
Actua 10 ALT (bis 08.19)	146,90	160,90	171,50	4
Alegra 8	146,90	160,90	171,50	4
Alegra 10/KT 2	146,90	160,90	171,50	4
Alegra 12	146,90	160,90	171,50	4
Alegra 15	108,15	122,90	140,35	4
Biber 18/38 DD, 4 pf.	158,50	180,30	205,15	2
Biber 18/38 K-/DD, 3 pf.	158,50	180,30	205,15	2
Cavus 14 (ME E88)	108,15	122,90	140,35	4
Cosmo 11 (Jungmeier)	146,90	160,90	171,50	4
Cosmo 12 (ME E81)	146,90	160,90	171,50	4
Cosmo 15 (ME E80)	108,15	122,90	140,35	4
Flachd. E 32 (M-E)	108,15	122,90	140,35	4
Flachd. E 32 Plus (M-E)	146,90	160,90	171,50	4
Toledoziegel (ME E76)	108,15	122,90	140,35	4
Euro 2000 (Jungmeier)	146,90	160,90	171,50	4
Flachdach (Jungm. Flachd.)	108,15	122,90	140,35	4
Herzziegel (Bogen)	108,15	122,90	140,35	4
Jans.-Dings Hohlf. 16 (O.V.H)	108,15	122,90	140,35	4
Jeka Hohlfalzziegel Nr.41	108,15	122,90	140,35	4
Karthago 14 (Jungmeier)	146,90	160,90	171,50	4
L 15	108,15	122,90	140,35	4
Mondo 11 (Jungm Mondo/L42)	146,90	160,90	171,50	4
Mondo 12 (Bogen Maxifalz)	108,15	122,90	140,35	4
Mondo 15 (Jungm. Falzz.)	108,15	122,90	140,35	4
N 91	108,15	122,90	140,35	4
Hohlf. 041 (V.H.)	108,15	122,90	140,35	4
Tradi 12 (Tradi Nova)	146,90	160,90	171,50	4
Tradi 15 (ME E20)	108,15	122,90	140,35	4
Universo 10 (Jungm. L43)	146,90	160,90	171,50	4
Universo 14 (Bogen Fld.)	108,15	122,90	140,35	4
Z 15	108,15	122,90	140,35	4
LAUMANS				
IDEAL Supra	146,90	160,90	171,50	4
IDEAL Variabel	108,15	122,90	140,35	4
Mulden Variabel	146,90	160,90	171,50	4
Mulden Variabel (Neu)	146,90	160,90	171,50	4
Rheinland Variabel	146,90	160,90	171,50	4
Rheinland Variabel (Neu)	146,90	160,90	171,50	4
TIEFA 1	108,15	122,90	140,35	4
TIEFA 2000	108,15	122,90	140,35	4
TIEFA 2000 Variabel/TOP	146,90	160,90	171,50	4
TIEFA Supra	146,90	160,90	171,50	4
TIEFA XL	117,60	133,55	152,25	4
TIEFA XL Variabel/TOP	146,90	160,90	171,50	4
MEYER-HOLSEN				
Biber 18/38 DD, 4 pf.	158,50	180,30	205,15	2
Biber 18/38 K-/DD, 3 pf.	158,50	180,30	205,15	2
Doppelfalzziegel	108,15	122,90	140,35	4
Garant Flachdach	108,15	122,90	140,35	4
Hohlziegel	108,15	122,90	140,35	4
Ravensberger	146,90	160,90	171,50	3
Tandem	117,60	133,55	152,25	4
Tego Universaldachz.	108,15	122,90	140,35	4
Vario Hohlfalz	108,15	122,90	140,35	4
NELSKAMP (NIBRA)				
Biber 18/38 DD, 4 pf.	158,50	180,30	205,15	2
Biber 18/38 K-/DD, 3 pf.	158,50	180,30	205,15	2
D 10	117,60	133,55	152,25	4
D 13	108,15	122,90	140,35	4
D 13 Ü	108,15	122,90	140,35	4
D15 (D15Ü)	108,15	122,90	140,35	4
DS 5	146,90	160,90	171,50	4
DS 8	146,90	160,90	171,50	4
DS 10	146,90	160,90	171,50	4
F 7	146,90	160,90	171,50	4
F 8 ½	117,60	133,55	152,25	4
F 10	117,60	133,55	152,25	4

	Preis-/Farbgruppen			VE
	Stückpreise in Euro			
	1	2	3	
 Für Österreich, Belgien und die Niederlande gelten z. T. andere Bezeichnungen. Diese finden Sie direkt in der Tabelle.				
F 10 Ü	146,90	160,90	171,50	4
F 10 Pro	146,90	160,90	171,50	4
F 12 Ü Nord	146,90	160,90	171,50	4
F 12 Ü Süd	146,90	160,90	171,50	4
F 13 Classic	146,90	160,90	171,50	4
F 14	146,90	160,90	171,50	4
F 15	108,15	122,90	140,35	4
Finkenberger-Pfanne	95,20	108,15	123,15	4
G 10 (Alt)	146,90	160,90	171,50	4
G 10 (Neu)	146,90	160,90	171,50	4
G 10 Pro	146,90	160,90	171,50	4
H 10	117,60	133,55	152,25	4
H 13	108,15	122,90	140,35	4
H 14	108,15	122,90	140,35	4
H 15	146,90	160,90	171,50	4
Hohlziegel	146,90	160,90	171,50	4
Kronen-Pfanne	95,20	108,15	123,15	4
MS 5	146,90	160,90	171,50	4
Planum	95,20	108,15	123,15	4
R 10	117,60	133,55	152,25	4
R 13	108,15	122,90	140,35	4
R 13 S	146,90	160,90	171,50	4
R 15	108,15	122,90	140,35	4
S 9	146,90	160,90	171,50	4
Sigma	95,20	108,15	123,15	4
S-Pfanne	95,20	108,15	123,15	4
RÖBEN (BAG)				
Bari (BAG)	146,90	160,90	171,50	4
Bergamo	146,90	160,90	171,50	4
Bornholm Hohlfalz	146,90	160,90	171,50	4
Brabant	146,90	160,90	171,50	4
Eifel	146,90	160,90	171,50	4
Elsass (BAG)	108,15	122,90	140,35	4
Fläming	146,90	160,90	171,50	4
Flandern (BAG)	108,15	122,90	140,35	4
Flandern Plus (BAG)	146,90	160,90	171,50	4
Franken (Iduna)	108,15	122,90	140,35	4
Holstein (Iduna)	108,15	122,90	140,35	4
Holstein Plus (BAG)	146,90	160,90	171,50	4
Limburg (BAG)	108,15	122,90	140,35	4
Limburg Plus (BAG)	146,90	160,90	171,50	4
Lugano	146,90	160,90	171,50	4
Milano (Verona)	146,90	160,90	171,50	4
Monza Plus	146,90	160,90	171,50	4
Piemont	146,90	160,90	171,50	4
Rheinland (BAG)	108,15	122,90	140,35	4
Toscana (Iduna)	108,15	122,90	140,35	4
SAARTON				
Contess	108,15	122,90	140,35	4
Doppelfalzziegel	108,15	122,90	140,35	4
Herzziegel	108,15	122,90	140,35	4
TEEWEN				
Renova	146,90	160,90	171,50	4
Teewen-Pfanne	95,20	108,15	123,15	4
WIENERBERGER				
 Sensation (ehem. A 11)	146,90	160,90	171,50	4
 Stormpan 44 /  TDN	158,50	180,30	205,15	2
 Twiston (ehem. Wiener Norma)	146,90	160,90	171,50	4

FLECK

Aura-Lüfter DN 125



Mit Standardkopf, abnehmbarer Wetterkappe (Strangentlüftung) und Reduzierungsadapter auf DN 100, Regeldachneigung berücksichtigen, bis ca. 60° einsetzbar.

i Rückstauklappe für motorisch betriebene Anlagen – Aufpreise auf Seite 20 ▶.
Flexible Universalschläuche auf Seite 23 ▶.

FLECK Flairkopf
Für motorisch betriebene Anlagen. Informationen und Preise finden Sie auf Seite 81 ▶.



Mit Rückstauklappe erhältlich

	Preis-/Farbgruppen			VE
	1	2	3	
■ Für Österreich gelten z. T. andere Bezeichnungen. Diese finden Sie direkt in der Tabelle.				
BENDERS				
Mecklenburger	128,30	147,45	160,35	2
Palema S	128,30	147,45	160,35	2
BRAAS (BRAMAC)				
Achat 12 V	174,25	200,35	217,75	2
Achat 14 (Hanseat)	140,35	161,35	175,50	2
Altdeutsche Pfanne	128,30	147,45	160,35	2
Biber 18/38 DD, 4 pf. ■ Bramac Opal	181,05	208,10	226,10	2
Biber 18/38 K-/DD 3 pf. ■ Bramac Opal	181,05	208,10	226,10	2
Doppel-S ■ Bramac Donau	128,30	147,45	160,35	2
Frankfurter Pfanne ■ Bramac Classic X ...¹	128,30	147,45	160,35	2
Granat 11 (Havelländer)	151,40	174,10	189,15	2
Granat 13	140,35	161,35	175,50	2
Granat 13 V	174,25	200,35	217,75	2
Harzer BIG	128,30	147,45	160,35	2
Harzer Pfanne	128,30	147,45	160,35	2
■ Bramac Markant	174,25	200,35	217,75	2
Rubin 9 V	174,25	200,35	217,75	2
Rubin 11 (Karstädter)	174,25	200,35	217,75	2
Rubin 11 V	174,25	200,35	217,75	2
Rubin 13 (Rubin)	140,35	161,35	175,50	2
Rubin 13 V	174,25	200,35	217,75	2
Rubin 15 (Karund/K 21)	140,35	161,35	175,50	2
Rubin 15 V	140,35	161,35	175,50	2
Saphir (Karthago)	140,35	161,35	175,50	2
Tanus Pfanne ■ Bramac Dolomit ...¹	128,30	147,45	160,35	2
Tegalit/Tegalit Aerlox ■ Bramac Tegalit	128,30	147,45	160,35	2
Topas 11 (Müritzer)	174,25	200,35	217,75	2
Topas 11 V (bis 2014)	174,25	200,35	217,75	2
Topas 13 (Topas)	140,35	161,35	175,50	2
Topas 13 V ■ Bramac Topas 13 V	140,35	161,35	175,50	2
Topas 15 (Standard 70)	140,35	161,35	175,50	2
Topas 15 V	140,35	161,35	175,50	2
Turmalin	174,25	200,35	217,75	2
CREATON/WIENERBERGER (MEINDL, PFLEIDERER, TROST)				
Aureus (RG10 Tr)	174,25	200,35	217,75	2
Balance (Neu)	174,25	200,35	217,75	2
Biber 18/38 DD, 4 pf.	181,05	208,10	226,10	2
Biber 18/38 K-/DD, 3 pf.	181,05	208,10	226,10	2
Domino	174,25	200,35	217,75	2
Extra (Pfleiderer)	174,25	200,35	217,75	2
Futura	151,40	174,10	189,15	2
Gratus (RG22 Tr)	174,25	200,35	217,75	2
Harmonica (Pfleiderer)	140,35	161,35	175,50	2
Harmonie (Neu)	174,25	200,35	217,75	2
Harmonie Klassik	140,35	161,35	175,50	2
Kera Pfanne	174,25	200,35	217,75	2
Magnum XXL ■ Magnum	174,25	200,35	217,75	2
Maxima (RG9 Tr)	140,35	161,35	175,50	2
Maxima (2013)/Maxima Pro	174,25	200,35	217,75	2
Melodie	174,25	200,35	217,75	2
MZ 3 (Creaton)	174,25	200,35	217,75	2

	Preis-/Farbgruppen			VE
	1	2	3	
■ Für Österreich gelten z. T. andere Bezeichnungen. Diese finden Sie direkt in der Tabelle.				
MZ 3 (Meindl)	140,35	161,35	175,50	2
Piatta (Pfleiderer)	174,25	200,35	217,75	2
Premion	174,25	200,35	217,75	2
Rapido	151,40	174,10	189,15	2
Ratio (Neu) ■ Ratio	174,25	200,35	217,75	2
RB 23 (Trost)	140,35	161,35	175,50	2
Sinfonie	174,25	200,35	217,75	2
Terra Optima (Pfleiderer)	174,25	200,35	217,75	2
Titania	151,40	174,10	189,15	2
Viva (Neu) (RG12 Tr)	174,25	200,35	217,75	2
Viva (Pfleiderer)	174,25	200,35	217,75	2
Z 12 (Trost)	140,35	161,35	175,50	2
Z 4 N (Pfleiderer)	140,35	161,35	175,50	2
ERLUS				
Biber 18/38 DD, 4 pf.	181,05	208,10	226,10	2
Biber 18/38 K-/DD, 3 pf.	181,05	208,10	226,10	2
E 58/E 58 S	140,35	161,35	175,50	2
E 58 Max	151,40	174,10	189,15	2
E 58 SL/E 58 SL-D	174,25	200,35	217,75	2
Forma	174,25	200,35	217,75	2
Großfalz	140,35	161,35	175,50	2
Karat	151,40	174,10	189,15	2
Linea	174,25	200,35	217,75	2
Monaco	174,25	200,35	217,75	2
Großfalz XXL	174,25	200,35	217,75	2
Hohlfalz XXL	174,25	200,35	217,75	2
ETERNIT (CREATON/WIENERBERGER)				
Dacora	128,30	147,45	160,35	2
Göteborg (Profil-S)	128,30	147,45	160,35	2
Heidelberger Extra ■ Heidelberg	128,30	147,45	160,35	2
Verona	128,30	147,45	160,35	2
JACOBI „WALTHER“				
Areal „Walther“	174,25	200,35	217,75	2
Biber 18/38 DD, 4 pf.	181,05	208,10	226,10	2
Biber 18/38 K-/DD, 3 pf.	181,05	208,10	226,10	2
H1/H2	140,35	161,35	175,50	2
J 11	174,25	200,35	217,75	2
J 11v ALT (bis 05.17)	174,25	200,35	217,75	2
J 11v NEU (ab 05.17)	174,25	200,35	217,75	2
J 12 „Novell“	174,25	200,35	217,75	2
J 12 „Rebell“	174,25	200,35	217,75	2
J 13 „Novell“	140,35	161,35	175,50	2
J 13 „Rebell“	140,35	161,35	175,50	2
J 13v	174,25	200,35	217,75	2
J 15	140,35	161,35	175,50	2
Primus Flexipf. „Walther“	174,25	200,35	217,75	2
Stylist	140,35	161,35	175,50	2
W 4 „Walther“	140,35	161,35	175,50	2
W 4v „Walther“	140,35	161,35	175,50	2
W 5 „Walther“	174,25	200,35	217,75	2
Z 2	140,35	161,35	175,50	2
Z 5	140,35	161,35	175,50	2

	Preis-/Farbgruppen			VE
	Stückpreise in Euro			
	1	2	3	
Z 7v	140,35	161,35	175,50	2
Z 10	174,25	200,35	217,75	2
Z 11 „Gigant“	151,40	174,10	189,15	2
KORAMIC/WIENERBERGER (BOGEN, JUNGMEIER, MÜLLER-E)				
Actua 10 ALT (bis 08.19)	174,25	200,35	217,75	2
Alegra 8	174,25	200,35	217,75	2
Alegra 10/KT 2	174,25	200,35	217,75	2
Alegra 12	174,25	200,35	217,75	2
Alegra 14	174,25	200,35	217,75	2
Alegra 15	140,35	161,35	175,50	2
Biber 18/38 DD, 4 pf.	181,05	208,10	226,10	2
Biber 18/38 K-/DD, 3 pf.	181,05	208,10	226,10	2
Cavus 14 (ME E88)	140,35	161,35	175,50	2
Cosmo 11 (Jungmeier)	174,25	200,35	217,75	2
Cosmo 12 (ME E81)	174,25	200,35	217,75	2
Cosmo 13 (Z 18 S)	174,25	200,35	217,75	2
Cosmo 15 (ME E80)	140,35	161,35	175,50	2
E 32 (M-E)	140,35	161,35	175,50	2
E 32 Plus (M-E)	174,25	200,35	217,75	2
Toledoziegel (ME E76)	140,35	161,35	175,50	2
Euro 2000 (Jungmeier)	174,25	200,35	217,75	2
Flachdach (Jungm. Flachd.)	140,35	161,35	175,50	2
Herzziegel (Bogen)	140,35	161,35	175,50	2
Jans.-Dings Hohlf. 16 (O.V.H)	140,35	161,35	175,50	2
Jeka Nr.41	140,35	161,35	175,50	2
Jungmeier Biber 1-pfannig	174,25	200,35	217,75	2
Jura Nova	174,25	200,35	217,75	2
Karthago 14 (Jungmeier)	174,25	200,35	217,75	2
L 15	140,35	161,35	175,50	2
Mondo 11 (Jungm Mondo/L42)	174,25	200,35	217,75	2
Mondo 12 (Bogen Maxifalz)	140,35	161,35	175,50	2
Mondo 15 (Jungm. Falzz.)	140,35	161,35	175,50	2
N 91	140,35	161,35	175,50	2
Hohlf. 041 (V.H.)	140,35	161,35	175,50	2
Tradi 12 (Tradi Nova)	174,25	200,35	217,75	2
Tradi 15 (ME E20)	140,35	161,35	175,50	2
Universo 10 (Jungm. L43)	174,25	200,35	217,75	2
Universo 14 (Bogen Fld.)	140,35	161,35	175,50	2
Z 15	140,35	161,35	175,50	2
LAUMANS				
IDEAL Supra	174,25	200,35	217,75	2
IDEAL Variabel	140,35	161,35	175,50	2
Mulden Variabel	140,35	161,35	175,50	2
Mulden Variabel (Neu)	174,25	200,35	217,75	2
Rheinland Variabel	140,35	161,35	175,50	2
Rheinland Variabel (Neu)	174,25	200,35	217,75	2
TIEFA 2000	140,35	161,35	175,50	2
TIEFA 2000 Variabel/TOP	174,25	200,35	217,75	2
TIEFA Supra	174,25	200,35	217,75	2
TIEFA XL	151,40	174,10	189,15	2
TIEFA XL Variabel/TOP	174,25	200,35	217,75	2
MEYER-HOLSEN				
Biber 18/38 DD, 4 pf.	181,05	208,10	226,10	2
Biber 18/38 K-/DD, 3 pf.	181,05	208,10	226,10	2
Doppelfalzziegel	140,35	161,35	175,50	2
Garant	140,35	161,35	175,50	2
Hohlziegel	140,35	161,35	175,50	2
Ravensberger	174,25	200,35	217,75	2
Tandem	151,40	174,10	189,15	2
Tego	140,35	161,35	175,50	2
Vario	140,35	161,35	175,50	2
NELSKAMP (NIBRA)				
Biber 18/38 DD, 4 pf.	181,05	208,10	226,10	2
Biber 18/38 K-/DD, 3 pf.	181,05	208,10	226,10	2
D 10	151,40	174,10	189,15	2
D 13	140,35	161,35	175,50	2
D 13 Ü	140,35	161,35	175,50	2
D15 (D15Ü)	140,35	161,35	175,50	2
DS 5	174,25	200,35	217,75	2

	Preis-/Farbgruppen			VE
	Stückpreise in Euro			
	1	2	3	
DS 8	174,25	200,35	217,75	2
DS 10	174,25	200,35	217,75	2
F 7	174,25	200,35	217,75	2
F 8 ½	151,40	174,10	189,15	2
F 10	151,40	174,10	189,15	2
F 10 Ü	174,25	200,35	217,75	2
F 10 Pro	174,25	200,35	217,75	2
F 12 Ü Nord	174,25	200,35	217,75	2
F 12 Ü Süd	174,25	200,35	217,75	2
F 13 Classic	174,25	200,35	217,75	2
F 14	174,25	200,35	217,75	2
F 15	140,35	161,35	175,50	2
Finkenberger-Pfanne	128,30	147,45	160,35	2
G 10 (Alt)	174,25	200,35	217,75	2
G 10 (Neu)	174,25	200,35	217,75	2
G 10 Pro	174,25	200,35	217,75	2
H 10	151,40	174,10	189,15	2
H 13	140,35	161,35	175,50	2
H 14	140,35	161,35	175,50	2
Hohlziegel	174,25	200,35	217,75	2
Kronen-Pfanne	128,30	147,45	160,35	2
MS 5	174,25	200,35	217,75	2
Planum	128,30	147,45	160,35	2
R 10	151,40	174,10	189,15	2
R 13	140,35	161,35	175,50	2
R 13 S	174,25	200,35	217,75	2
R 15	140,35	161,35	175,50	2
S 9	174,25	200,35	217,75	2
Sigma	128,30	147,45	160,35	2
S-Pfanne	128,30	147,45	160,35	2
RÖBEN (BAG)				
Bari (BAG)	174,25	200,35	217,75	2
Bergamo	174,25	200,35	217,75	2
Bornholm	174,25	200,35	217,75	2
Brabant	174,25	200,35	217,75	2
Eifel	174,25	200,35	217,75	2
Elsass	140,35	161,35	175,50	2
Fläming	174,25	200,35	217,75	2
Flandern (BAG)	140,35	161,35	175,50	2
Flandern Plus (BAG)	174,25	200,35	217,75	2
Franken (Iduna)	140,35	161,35	175,50	2
Holstein (Iduna)	140,35	161,35	175,50	2
Holstein Plus (BAG)	174,25	200,35	217,75	2
Limburg (BAG)	140,35	161,35	175,50	2
Lugano	174,25	200,35	217,75	2
Milano (Verona)	174,25	200,35	217,75	2
Monza Plus	174,25	200,35	217,75	2
Piemont	174,25	200,35	217,75	2
Rheinland (BAG)	140,35	161,35	175,50	2
Toscana (Iduna)	140,35	161,35	175,50	2
SAARTON				
Contess	140,35	161,35	175,50	2
Doppelfalzziegel	140,35	161,35	175,50	2
Herzziegel	140,35	161,35	175,50	2
TEEWEN				
Teewen Renova	174,25	200,35	217,75	2
Teewen-Pfanne	128,30	147,45	160,35	2
WIENERBERGER				
☑ Sensation (ehem. A 11)	174,25	200,35	217,75	2
☑ Stormpan 44 / ☑ TDN	181,05	208,10	226,10	2
☑ Twiston (ehem. Wiener Norma)	174,25	200,35	217,75	2

☑ ☑ ☑ Für Österreich, Belgien und die Niederlande gelten z. T. andere Bezeichnungen. Diese finden Sie direkt in der Tabelle.

FLECK

Eurolüfter DN 125



Mit Standardkopf, abnehmbarer Wetterkappe (Abwasserstrangentlüftung), incl. Reduzierungsadapter auf DN 100

Werkseitig auf eine Dachneigung von 30° fest eingestellt

i Rückstauklappe für motorisch betriebene Anlagen – Aufpreise auf Seite 20 ▶.

Flexible Universalschläuche auf Seite 23 ▶.



Mit Rückstauklappe erhältlich

	Preis-/Farbgruppen			VE
	Stückpreise in Euro			
	1	2	3	
Für Österreich gelten z. T. andere Bezeichnungen. Diese finden Sie direkt in der Tabelle.				
BENDERS				
Carisma	109,10	123,95	140,85	2
Mecklenburger	109,10	123,95	140,85	2
Palema S	109,10	123,95	140,85	2
BRAAS (BRAMAC)				
Achat 12 V	151,60	178,65	196,95	2
Achat 14 (Hanseat)	118,60	142,10	154,15	2
Altdeutsche Pfanne	109,10	123,95	140,85	2
Biber 18/38 DD, 4 pf. ■ Bramac Opal	168,65	202,30	219,35	2
Biber 18/38 K-/DD 3 pf. ■ Bramac Opal	168,65	202,30	219,35	2
Doppel-S ■ Bramac Donau	109,10	123,95	140,85	2
Frankfurter Pfanne ■ Bramac Classic X ...¹	109,10	123,95	140,85	2
Granat 11 (Havelländer)	131,55	157,80	170,70	2
Granat 13	118,60	142,10	154,15	2
Granat 13 V	151,60	178,65	196,95	2
Harzer BIG	109,10	123,95	140,85	2
Harzer Pfanne	109,10	123,95	140,85	2
■ Bramac Markant	151,60	178,65	196,95	2
Rubin 9 V	151,60	178,65	196,95	2
Rubin 11 (Karstädter)	151,60	178,65	196,95	2
Rubin 11 V	151,60	178,65	196,95	2
Rubin 13 (Rubin)	118,60	142,10	154,15	2
Rubin 13 V	151,60	178,65	196,95	2
Rubin 15 (Karund/K 21)	118,60	142,10	154,15	2
Rubin 15 V	118,60	142,10	154,15	2
Saphir (Karthago)	118,60	142,10	154,15	2
Tanus Pfanne ■ Bramac Dolomit ...¹	109,10	123,95	140,85	2
Tegalit/Tegalit Aerlox ■ Bramac Tegalit	109,10	123,95	140,85	2
Topas 11 (Müritzer)	151,60	178,65	196,95	2
Topas 11 V (bis 2014)	151,60	178,65	196,95	2
Topas 13 (Topas)	118,60	142,10	154,15	2
Topas 13 V ■ Bramac Topas 13 V	118,60	142,10	154,15	2
Topas 15 (Standard 70)	118,60	142,10	154,15	2
Topas 15 V	118,60	142,10	154,15	2
Turmalin	151,60	178,65	196,95	2
CREATON/WIENERBERGER (MEINDL, PFLEIDERER, TROST)				
Aureus (RG10 Tr)	151,60	178,65	196,95	2
Balance (Neu)	151,60	178,65	196,95	2
Biber 18/38 DD, 4 pf.	168,65	202,30	219,35	2
Biber 18/38 K-/DD, 3 pf.	168,65	202,30	219,35	2
Domino	151,60	178,65	196,95	2
Extra (Pfleiderer)	151,60	178,65	196,95	2
Futura	131,55	157,80	170,70	2
Gratus (RG22 Tr)	151,60	178,65	196,95	2
Harmonica (Pfleiderer)	118,60	142,10	154,15	2
Harmonie (Neu)	151,60	178,65	196,95	2
Harmonie Klassik	118,60	142,10	154,15	2
Kera Pfanne	151,60	178,65	196,95	2
Magnum XXL ■ Magnum	151,60	178,65	196,95	2
Maxima (RG9 Tr)	118,60	142,10	154,15	2
Maxima Plus (Pfleiderer)	151,60	178,65	196,95	2
Maxima (2013)/Maxima Pro	151,60	178,65	196,95	2

	Preis-/Farbgruppen			VE
	Stückpreise in Euro			
	1	2	3	
Für Österreich gelten z. T. andere Bezeichnungen. Diese finden Sie direkt in der Tabelle.				
Melodie	151,60	178,65	196,95	2
MZ 3 (Creaton)	151,60	178,65	196,95	2
MZ 3 (Meindl)	118,60	142,10	154,15	2
Piatta (Pfleiderer)	151,60	178,65	196,95	2
Premion	151,60	178,65	196,95	2
Rapido	131,55	157,80	170,70	2
Ratio (Neu) ■ Ratio	151,60	178,65	196,95	2
RB 23 (Trost)	118,60	142,10	154,15	2
Sinfonie	151,60	178,65	196,95	2
Terra Optima (Pfleiderer)	151,60	178,65	196,95	2
Titania	131,55	157,80	170,70	2
Viva (Neu) (RG12 Tr)	151,60	178,65	196,95	2
Viva (Pfleiderer)	151,60	178,65	196,95	2
Z 12 (Trost)	118,60	142,10	154,15	2
Z 4 N (Pfleiderer)	118,60	142,10	154,15	2
ERLUS				
Biber 18/38 DD, 4 pf.	168,65	202,30	219,35	2
Biber 18/38 K-/DD, 3 pf.	168,65	202,30	219,35	2
E 58/E 58 S	118,60	142,10	154,15	2
E 58 Max	131,55	157,80	170,70	2
E 58 SL/E 58 SL-D	151,60	178,65	196,95	2
Forma	151,60	178,65	196,95	2
Großfalz	118,60	142,10	154,15	2
Karat	131,55	157,80	170,70	2
Linea	151,60	178,65	196,95	2
Monaco	151,60	178,65	196,95	2
Großfalz XXL	151,60	178,65	196,95	2
Hohlfalz XXL	151,60	178,65	196,95	2
ETERNIT (CREATON/WIENERBERGER)				
Dacora	109,10	123,95	140,85	2
Göteborg (Profil-S)	109,10	123,95	140,85	2
Heidelberger Extra	109,10	123,95	140,85	2
Verona	109,10	123,95	140,85	2
EDILIANS (IMERYS)				
H2	118,60	142,10	154,15	2
JACOBI „WALTHER“				
Areal „Walther“	151,60	178,65	196,95	2
Biber 18/38 DD, 4 pf.	168,65	202,30	219,35	2
Biber 18/38 K-/DD, 3 pf.	168,65	202,30	219,35	2
H1/H2	118,60	142,10	154,15	2
J 11	151,60	178,65	196,95	2
J 11v ALT (bis 05.17)	151,60	178,65	196,95	2
J 11v NEU (ab 05.17)	151,60	178,65	196,95	2
J 12 „Novell“	151,60	178,65	196,95	2
J 12 „Rebell“	151,60	178,65	196,95	2
J 13 „Novell“	118,60	142,10	154,15	2
J 13 „Rebell“	118,60	142,10	154,15	2
J 15	118,60	142,10	154,15	2
Primus Flexipf. „Walther“	151,60	178,65	196,95	2
Stylist	118,60	142,10	154,15	2
W 4 „Walther“	118,60	142,10	154,15	2
W 4v „Walther“	118,60	142,10	154,15	2

¹⁾Bramac Classic X/Montero X; Bramac Dolomit/Adria

	Preis-/Farbgruppen			VE
	1	2	3	
W 5 „Walther“	151,60	178,65	196,95	2
Z 2	118,60	142,10	154,15	2
Z 5	118,60	142,10	154,15	2
Z 7v	118,60	142,10	154,15	2
Z 10	151,60	178,65	196,95	2
Z 11 „Gigant“	131,55	157,80	170,70	2
KORAMIC/WIENERBERGER (BOGEN, JUNGMEIER, MÜLLER-E.)				
Actua 10 ALT (bis 08.19)	151,60	178,65	196,95	2
Alegra 8	151,60	178,65	196,95	2
Alegra 10/KT 2	151,60	178,65	196,95	2
Alegra 12	151,60	178,65	196,95	2
Alegra 14	151,60	178,65	196,95	2
Alegra 15	118,60	142,10	154,15	2
Biber 18/38 DD, 4 pf.	168,65	202,30	219,35	2
Biber 18/38 K-/DD, 3 pf.	168,65	202,30	219,35	2
Cavus 14 (ME E88)	118,60	142,10	154,15	2
Cosmo 11 (Jungmeier)	151,60	178,65	196,95	2
Cosmo 12 (ME E81)	151,60	178,65	196,95	2
Cosmo 13 (Z 18 S)	151,60	178,65	196,95	2
Cosmo 15 (ME E80)	118,60	142,10	154,15	2
E 32 (M-E)	118,60	142,10	154,15	2
E 32 Plus (M-E)	151,60	178,65	196,95	2
Toledoziegel (ME E76)	118,60	142,10	154,15	2
Euro 2000 (Jungmeier)	151,60	178,65	196,95	2
Flachdach (Jungm. Flachd.)	118,60	142,10	154,15	2
Herzziegel (Bogen)	118,60	142,10	154,15	2
Jans.-Dings Hohlf. 16 (O.V.H)	118,60	142,10	154,15	2
Jeka Nr.41	118,60	142,10	154,15	2
Jungmeier Biber 1-pfannig	118,60	142,10	154,15	2
Jura Nova	151,60	178,65	196,95	2
Karthago 14 (Jungmeier)	151,60	178,65	196,95	2
L 15	118,60	142,10	154,15	2
Mondo 11 (Jungm Mondo/L42)	118,60	142,10	154,15	2
Mondo 12 (Bogen Maxifalz)	118,60	142,10	154,15	2
Mondo 15 (Jungm. Falzz.)	118,60	142,10	154,15	2
N 91	118,60	142,10	154,15	2
Narvik 041 (V.H.)	118,60	142,10	154,15	2
Tradi 12 (Tradi Nova)	151,60	178,65	196,95	2
Tradi 15 (ME E20)	118,60	142,10	154,15	2
Universo 10 (Jungm. L43)	118,60	142,10	154,15	2
Universo 14 (Bogen Fld.)	118,60	142,10	154,15	2
Z 15	118,60	142,10	154,15	2
LAUMANS				
IDEAL Supra	151,60	178,65	196,95	2
IDEAL Variabel	118,60	142,10	154,15	2
Mulden Variabel	118,60	142,10	154,15	2
Mulden Variabel (Neu)	151,60	178,65	196,95	2
Rheinland Variabel	118,60	142,10	154,15	2
Rheinland Variabel (Neu)	151,60	178,65	196,95	2
TIEFA 1	118,60	142,10	154,15	2
TIEFA 2000	118,60	142,10	154,15	2
TIEFA 2000 Variabel/TOP	151,60	178,65	196,95	2
TIEFA Supra	151,60	178,65	196,95	2
TIEFA XL	131,55	157,80	170,70	2
TIEFA XL Variabel/TOP	151,60	178,65	196,95	2
MEYER-HOLSEN				
Biber 18/38 DD, 4 pf.	168,65	202,30	219,35	2
Biber 18/38 K-/DD, 3 pf.	168,65	202,30	219,35	2
Doppelfalzziegel	118,60	142,10	154,15	2
Garant	118,60	142,10	154,15	2
Hohlziegel	118,60	142,10	154,15	2
Ravensberger	151,60	178,65	196,95	2
Tandem	131,55	157,80	170,70	2
Tego	118,60	142,10	154,15	2
Vario	118,60	142,10	154,15	2
NELSKAMP (NIBRA)				
Biber 18/38 DD, 4 pf.	168,65	202,30	219,35	2
Biber 18/38 K-/DD, 3 pf.	168,65	202,30	219,35	2
D 10	131,55	157,80	170,70	2

	Preis-/Farbgruppen			VE
	1	2	3	
D 13	118,60	142,10	154,15	2
D 13 Ü	118,60	142,10	154,15	2
D15 (D15Ü)	118,60	142,10	154,15	2
DS 5	151,60	178,65	196,95	2
DS 8	151,60	178,65	196,95	2
DS 10	151,60	178,65	196,95	2
F 7	151,60	178,65	196,95	2
F 8 ½	131,55	157,80	170,70	2
F 10	131,55	157,80	170,70	2
F 10 Ü	151,60	178,65	196,95	2
F 10 Pro	151,60	178,65	196,95	2
F 12 Ü Süd	151,60	178,65	196,95	2
F 13 Classic	151,60	178,65	196,95	2
F 14	151,60	178,65	196,95	2
F 15	118,60	142,10	154,15	2
Finkenberger-Pfanne	109,10	123,95	140,85	2
G 10 (Alt)	151,60	178,65	196,95	2
G 10 (Neu)	151,60	178,65	196,95	2
G 10 Pro	151,60	178,65	196,95	2
H 10	131,55	157,80	170,70	2
H 13	118,60	142,10	154,15	2
H 14	118,60	142,10	154,15	2
H 15	151,60	178,65	196,95	2
Hohlziegel	151,60	178,65	196,95	2
Kronen-Pfanne	109,10	123,95	140,85	2
MS 5	151,60	178,65	196,95	2
Planum	109,10	123,95	140,85	2
R 10	131,55	157,80	170,70	2
R 13	118,60	142,10	154,15	2
R 13 S	151,60	178,65	196,95	2
R 15	118,60	142,10	154,15	2
S 9	151,60	178,65	196,95	2
Sigma	109,10	123,95	140,85	2
S-Pfanne	109,10	123,95	140,85	2
RÖBEN (BAG)				
Bari (BAG)	151,60	178,65	196,95	2
Bergamo	151,60	178,65	196,95	2
Bornholm	151,60	178,65	196,95	2
Brabant	151,60	178,65	196,95	2
Eifel	151,60	178,65	196,95	2
Elsass (BAG)	118,60	142,10	154,15	2
Fläming	151,60	178,65	196,95	2
Flandern (BAG)	118,60	142,10	154,15	2
Flandern Plus (BAG)	151,60	178,65	196,95	2
Franken (Iduna)	118,60	142,10	154,15	2
Holstein (Iduna)	118,60	142,10	154,15	2
Holstein Plus (BAG)	151,60	178,65	196,95	2
Limburg (BAG)	118,60	142,10	154,15	2
Limburg Plus (BAG)	151,60	178,65	196,95	2
Lugano	151,60	178,65	196,95	2
Milano (Verona)	151,60	178,65	196,95	2
Monza Plus	151,60	178,65	196,95	2
Piemont	151,60	178,65	196,95	2
Rheinland (BAG)	118,60	142,10	154,15	2
Toscana (Iduna)	118,60	142,10	154,15	2
SAARTON				
Contess	118,60	142,10	154,15	2
Doppelfalzziegel	118,60	142,10	154,15	2
Herzziegel	118,60	142,10	154,15	2
TEEWEN				
Renova	151,60	178,65	196,95	2
Teewen-Pfanne	109,10	123,95	140,85	2
WIENERBERGER				
Sensation (ehem. A 11)	151,60	178,65	196,95	2
Stormpan 44 / TDN	168,65	202,30	219,35	2
Twiston (ehem. Wiener Norma)	151,60	178,65	196,95	2

Für Österreich, Belgien und die Niederlande gelten z. T. andere Bezeichnungen. Diese finden Sie direkt in der Tabelle.



Steildach-Lüftung
Steildach-Durchgänge
Steildach-Belichtung
Dachbegehung, Schneefang
Schiefer/Schindel/Welle
Flexible Universal-Dachpannen
Solar
Flachdach-Lüftung
Flachdach-Entwässerung
Gründach
Flachdach-Durchgänge
Highlight-Produkt
Sonstiges Zubehör
Technische Anwendungen

FLECK

Sanitärlüfter Duo DN 125 (Abwasserrohrbelüfter)

i Rückstauklappe für motorisch betriebene Anlagen – Aufpreise auf Seite 20 ▶.
Flexible Universalschläuche auf Seite 23 ▶.



Mit Rückstauklappe erhältlich



Die genaue Dachneigung und die Lattweite sind unbedingt anzugeben!

Inklusive abnehmbarer Wetterkappe und Reduzierungsadapter auf DN 100

	Preis-/Farbgruppen			VE
	Stückpreise in Euro			
	1	2	3	
CREATON/WIENERBERGER (MEINDL, PFLEIDERER, TROST)				
Balance (Alt)	177,45	207,70	216,35	2
Cantus	177,45	207,70	216,35	2
Eleganz	177,45	207,70	216,35	2
Galant	177,45	207,70	216,35	2
Mikado	177,45	207,70	216,35	2
Ratio (Alt)	177,45	207,70	216,35	2
Regius	177,45	207,70	216,35	2
Rustico (Alt)	177,45	207,70	216,35	2
Rustico (bis 2016)	177,45	207,70	216,35	2

	Preis-/Farbgruppen			VE
	Stückpreise in Euro			
	1	2	3	
Rustico (2017)	177,45	207,70	216,35	2
Tecta (Pfleiderer)	177,45	207,70	216,35	2
Visio	177,45	207,70	216,35	2
JACOBI „WALTHER“				
Tegula „Walther“	177,45	207,70	216,35	2
Tradition „Walther“	177,45	207,70	216,35	2
KORAMIC/WIENERBERGER (BOGEN, JUNGMEIER, MÜLLER-E.)				
Hohlstrangfalz (Jungmeier)	177,45	207,70	216,35	2
MEYER-HOLSEN				
Vario Junior Zwilling	177,45	207,70	216,35	2



Konfiguratoren und Rechner von FLECK

Nutzen Sie die digitalen Services von FLECK, mit denen Sie passende Produkte finden sowie Bestellungen schneller und sicherer machen.

Konfiguratoren

Ihre Daten werden auf Plausibilität überprüft und in einem PDF zusammengefasst, welches Sie für Anfragen oder Bestellungen nutzen können.

▪ Flachdach-Zubehör-Konfigurator

Mit dem Flachdach-Zubehör-Konfigurator finden Sie alle Produkte, die zum Abdichtungsmaterial passen. Weitere Filter grenzen die Produktliste ein.



Flachdach-Produkte finden:
fleck-dach.de/service

▪ Wrasenlüfter



Wrasenlüfter-Konfigurator
fleck-dach.de/service

▪ Rechteck-Notüberlauf



Rechteck-Notüberlauf-Konfigurator
fleck-dach.de/service

▪ Horizontale Dachdurchführung



Horizontale-Dachdurchführung-Konfigurator
fleck-dach.de/service



Berechnungsservices

Diese zwei wertvollen Services unterstützen Sie bei der Planung und Ausführung Ihres Bauvorhabens.

▪ Flachdach-Entwässerung oder -Retention



Entwässerung/Retention berechnen
fleck-dach.de/service

▪ Schneelast



Schneelast berechnen
fleck-dach.de/service



FLECK

Wrasenlüfter mit Standardkopf DN 150, DN 200, DN 250



! Sonderanfertigung von der Rücknahme (Umtausch) ausgeschlossen!

i Auch als wärmedämmte Version bis DN 400 lieferbar! Aufpreise auf Seite 81 ▶.

Reduzierstück von 160 auf 150 mm auf Anfrage.

Frachtkosten auf Anfrage bzw. von Dachneigung und Lattweite abhängig.

Flexible Universalschläuche auf Seite 23 ▶.

Aufpreise für KWA¹ und Flairkopf auf Seite 15 ▶.



Rückstauklappe für motorisch betriebene Anlagen – Aufpreise auf Seite 20 ▶.



	Preis-/Farbgruppen									VE
	DN 150			DN 200			DN 250			
	1	2	3	1	2	3	1	2	3	
BENDERS										
Mecklenburger	501,80	576,95	627,15	589,65	678,00	737,10	649,20	746,50	811,40	1
Palema S	501,80	576,95	627,15	589,65	678,00	737,10	649,20	746,50	811,40	1
BRAAS (BRAMAC)										
Achat 12 V	573,55	659,45	716,65	701,70	806,90	876,75	771,00	886,65	955,85	1
Altdeutsche Pfanne	501,80	576,95	627,15	589,65	678,00	737,10	649,20	746,50	811,40	1
Biber 18/38 K-/DD	600,95	691,25	751,10	983,65	1.130,90	1.229,40	1.040,35	1.196,20	1.300,35	1
Doppel-S	501,80	576,95	627,15	589,65	678,00	737,10	649,20	746,50	811,40	1
Frankfurter Pfanne	501,80	576,95	627,15	589,65	678,00	737,10	649,20	746,50	811,40	1
Granat 13	524,40	603,15	655,55	609,55	700,90	761,75	673,35	774,25	841,50	1
Granat 13 V	573,55	659,45	716,65	701,70	806,90	876,75	771,00	886,65	955,85	1
Harzer BIG	501,80	576,95	627,15	589,65	678,00	737,10	649,20	746,50	811,40	1
Harzer Pfanne	501,80	576,95	627,15	589,65	678,00	737,10	649,20	746,50	811,40	1
	573,55	659,45	716,65	701,70	806,90	876,75	771,00	886,65	955,85	1
Rubin 9 V	573,55	659,45	716,65	701,70	806,90	876,75	771,00	886,65	955,85	1
Rubin 11 (Karstädter)	573,55	659,45	716,65	701,70	806,90	876,75	771,00	886,65	955,85	1
Rubin 11 V	573,55	659,45	716,65	701,70	806,90	876,75	771,00	886,65	955,85	1
Rubin 13 (Rubin)	524,40	603,15	655,55	609,55	700,90	761,75	673,35	774,25	841,50	1
Rubin 13 V	573,55	659,45	716,65	701,70	806,90	876,75	771,00	886,65	955,85	1
Rubin 15 (Karund/K 21)	524,40	603,15	655,55	609,55	700,90	761,75	673,35	774,25	841,50	1
Rubin 15 V	524,40	603,15	655,55	609,55	700,90	761,75	673,35	774,25	841,50	1
Taunus Pfanne	501,80	576,95	627,15	589,65	678,00	737,10	649,20	746,50	811,40	1
Tegalit/Tegalit Aerlo	501,80	576,95	627,15	589,65	678,00	737,10	649,20	746,50	811,40	1
Topas 11 (Müritzer)	573,55	659,45	716,65	701,70	806,90	876,75	771,00	886,65	955,85	1
Topas 11 V (bis 2014)	573,55	659,45	716,65	701,70	806,90	876,75	771,00	886,65	955,85	1
Topas 13 (Topas)	524,40	603,15	655,55	609,55	700,90	761,75	673,35	774,25	841,50	1
Topas 13 V	524,40	603,15	655,55	609,55	700,90	761,75	673,35	774,25	841,50	1
Topas 15 (Standard 70 und nur in DN 150 machbar) ²	524,40	603,15	655,55	609,55	700,90	761,75	673,35	774,25	841,50	1
Topas 15 V	524,40	603,15	655,55	609,55	700,90	761,75	673,35	774,25	841,50	1
Turmalin ²	573,55	659,45	716,65	701,70	806,90	876,75	771,00	886,65	955,85	1
CREATON/WIENERBERGER (MEINDL, PFLEIDERER, TROST)										
Aureus (RG10 Tr)	573,55	659,45	716,65	701,70	806,90	876,75	771,00	886,65	955,85	1
Balance (Alt)	573,55	659,45	716,65	701,70	806,90	876,75	771,00	886,65	955,85	1
Balance (Neu)	573,55	659,45	716,65	701,70	806,90	876,75	771,00	886,65	955,85	1
Biber 18/38 K-/DD	600,95	691,25	751,10	983,65	1.130,90	1.229,40	1.040,35	1.196,20	1.300,35	1
Cantus	573,55	659,45	716,65	701,70	806,90	876,75	771,00	886,65	955,85	1
Domino	573,55	659,45	716,65	701,70	806,90	876,75	771,00	886,65	955,85	1
Eleganz	573,55	659,45	716,65	701,70	806,90	876,75	771,00	886,65	955,85	1
Extra (Pfleiderer)	573,55	659,45	716,65	701,70	806,90	876,75	771,00	886,65	955,85	1
Futura	531,50	611,25	664,10	620,80	713,85	775,95	686,05	788,90	857,45	1
Galant	531,50	611,25	664,10	620,80	713,85	775,95	686,05	788,90	857,45	1
Gratus (RG22 Tr)	573,55	659,45	716,65	701,70	806,90	876,75	771,00	886,65	955,85	1
Harmonica (Pfleiderer)	524,40	603,15	655,55	609,55	700,90	761,75	673,35	774,25	841,50	1
Harmonie (Neu)	573,55	659,45	716,65	701,70	806,90	876,75	771,00	886,65	955,85	1
Harmonie Klassik	524,40	603,15	655,55	609,55	700,90	761,75	673,35	774,25	841,50	1
Kera ²	573,55	659,45	716,65	701,70	806,90	876,75	771,00	886,65	955,85	1
Magnum XXL	573,55	659,45	716,65	701,70	806,90	876,75	771,00	886,65	955,85	1
Maxima (RG9 Tr)	524,40	603,15	655,55	609,55	700,90	761,75	673,35	774,25	841,50	1
Maxima Plus (Pfleiderer)	573,55	659,45	716,65	701,70	806,90	876,75	771,00	886,65	955,85	1
Maxima (2013)/Maxima Pro	573,55	659,45	716,65	701,70	806,90	876,75	771,00	886,65	955,85	1

¹ Ein Kondenswasserabscheider (KWA) sammelt Kondenswasser im Lüfterrohr und leitet es über eine Öffnung auf die Dachfläche, sodass kein ablaufendes Kondensat in die Dämmebene oder Lüftungsleitung gelangt. ² Bramac Classic X/Montero X; Bramac Dolomit/Adria

² Machbarkeit abhängig von der Deckbreite, siehe Wrasenlüfter-Konfigurator unter fleck-dach.de/wrasenluefter

	Preis-/Farbgruppen									VE
	DN 150			DN 200			DN 250			
	1	2	3	1	2	3	1	2	3	
 Für Österreich gelten z. T. andere Bezeichnungen. Diese finden Sie direkt in der Tabelle.										
Melodie	573,55	659,45	716,65	701,70	806,90	876,75	771,00	886,65	955,85	1
Mikado	573,55	659,45	716,65	701,70	806,90	876,75	771,00	886,65	955,85	1
MZ 3 (Creton)	573,55	659,45	716,65	701,70	806,90	876,75	771,00	886,65	955,85	1
MZ 3 (Meindl)	524,40	603,15	655,55	609,55	700,90	761,75	673,35	774,25	841,50	1
Piatta (Pfleiderer)	573,55	659,45	716,65	701,70	806,90	876,75	771,00	886,65	955,85	1
Premion	573,55	659,45	716,65	701,70	806,90	876,75	771,00	886,65	955,85	1
Rapido	531,50	611,25	664,10	620,80	713,85	775,95	686,05	788,90	857,45	1
Ratio (Alt)	573,55	659,45	716,65	701,70	806,90	876,75	771,00	886,65	955,85	1
Ratio (Neu)  Ratio	573,55	659,45	716,65	701,70	806,90	876,75	771,00	886,65	955,85	1
Regius	573,55	659,45	716,65	701,70	806,90	876,75	771,00	886,65	955,85	1
Sinfonie	573,55	659,45	716,65	701,70	806,90	876,75	771,00	886,65	955,85	1
Tecta (Pfleiderer)	573,55	659,45	716,65	701,70	806,90	876,75	771,00	886,65	955,85	1
Terra Optima (Pfleiderer)	573,55	659,45	716,65	701,70	806,90	876,75	771,00	886,65	955,85	1
Titania	531,50	611,25	664,10	620,80	713,85	775,95	686,05	788,90	857,45	1
Visio	573,55	659,45	716,65	701,70	806,90	876,75	771,00	886,65	955,85	1
Viva (Neu) (RG12 Tr)	573,55	659,45	716,65	701,70	806,90	876,75	771,00	886,65	955,85	1
Viva (Pfleiderer)	573,55	659,45	716,65	701,70	806,90	876,75	771,00	886,65	955,85	1
Z 12 (Trost)	524,40	603,15	655,55	609,55	700,90	761,75	673,35	774,25	841,50	1
Z 4 N (Pfleiderer)	524,40	603,15	655,55	609,55	700,90	761,75	673,35	774,25	841,50	1
ERLUS										
Biber 18/38 K-/DD	600,95	691,25	751,10	983,65	1.130,90	1.229,40	1.040,35	1.196,20	1.300,35	1
E 58/E 58 S	524,40	603,15	655,55	609,55	700,90	761,75	673,35	774,25	841,50	1
E 58 Max	531,50	611,25	664,10	620,80	713,85	775,95	686,05	788,90	857,45	1
E 58 SL/E 58 SL-D	573,55	659,45	716,65	701,70	806,90	876,75	771,00	886,65	955,85	1
Forma	573,55	659,45	716,65	701,70	806,90	876,75	771,00	886,65	955,85	1
Linea	573,55	659,45	716,65	701,70	806,90	876,75	771,00	886,65	955,85	1
Monaco	573,55	659,45	716,65	701,70	806,90	876,75	771,00	886,65	955,85	1
Hohlfalz XXL	573,55	659,45	716,65	701,70	806,90	876,75	771,00	886,65	955,85	1
ETERNIT (CREATON/WIENERBERGER)										
Dacora	501,80	576,95	627,15	589,65	678,00	737,10	649,20	746,50	811,40	1
Göteborg (Profil-S)	501,80	576,95	627,15	589,65	678,00	737,10	649,20	746,50	811,40	1
Heidelberger Extra  Heidelberg	501,80	576,95	627,15	589,65	678,00	737,10	649,20	746,50	811,40	1
Verona	501,80	576,95	627,15	589,65	678,00	737,10	649,20	746,50	811,40	1
JACOBI „WALTHER“										
Areal „Walther“	573,55	659,45	716,65	701,70	806,90	876,75	771,00	886,65	955,85	1
Biber 18/38 K-/DD	600,95	691,25	751,10	983,65	1.130,90	1.229,40	1.040,35	1.196,20	1.300,35	1
H1/H2	524,40	603,15	655,55	609,55	700,90	761,75	673,35	774,25	841,50	1
J 11	573,55	659,45	716,65	701,70	806,90	876,75	771,00	886,65	955,85	1
J 11v ALT (bis 05.17)	573,55	659,45	716,65	701,70	806,90	876,75	771,00	886,65	955,85	1
J 11v NEU (ab 05.17)	573,55	659,45	716,65	701,70	806,90	876,75	771,00	886,65	955,85	1
J 12 „Novell“	573,55	659,45	716,65	701,70	806,90	876,75	771,00	886,65	955,85	1
J 12 „Rebell“	573,55	659,45	716,65	701,70	806,90	876,75	771,00	886,65	955,85	1
J 13 „Novell“	524,40	603,15	655,55	609,55	700,90	761,75	673,35	774,25	841,50	1
J 13 „Rebell“	524,40	603,15	655,55	609,55	700,90	761,75	673,35	774,25	841,50	1
J 13v	573,55	659,45	716,65	701,70	806,90	876,75	771,00	886,65	955,85	1
J 15	524,40	603,15	655,55	609,55	700,90	761,75	673,35	774,25	841,50	1
Primus „Walther“	573,55	659,45	716,65	701,70	806,90	876,75	771,00	886,65	955,85	1
Stylist	524,40	603,15	655,55	609,55	700,90	761,75	673,35	774,25	841,50	1
Tegula „Walther“	573,55	659,45	716,65	701,70	806,90	876,75	771,00	886,65	955,85	1
Tradition „Walther“	573,55	659,45	716,65	701,70	806,90	876,75	771,00	886,65	955,85	1
W 5 „Walther“	573,55	659,45	716,65	701,70	806,90	876,75	771,00	886,65	955,85	1
Z 2	524,40	603,15	655,55	609,55	700,90	761,75	673,35	774,25	841,50	1
Z 5	524,40	603,15	655,55	609,55	700,90	761,75	673,35	774,25	841,50	1
Z 7v	524,40	603,15	655,55	609,55	700,90	761,75	673,35	774,25	841,50	1
Z 10	573,55	659,45	716,65	701,70	806,90	876,75	771,00	886,65	955,85	1
Z 11 „Gigant“	531,50	611,25	664,10	620,80	713,85	775,95	686,05	788,90	857,45	1
KORAMIC/WIENERBERGER (BOGEN, JUNGMEIER, MÜLLER-E.)										
Actua 10 ALT (bis 08.19) ²	573,55	659,45	716,65	701,70	806,90	876,75	771,00	886,65	955,85	1
Alegra 8	573,55	659,45	716,65	701,70	806,90	876,75	771,00	886,65	955,85	1
Alegra 10/KT 2	573,55	659,45	716,65	701,70	806,90	876,75	771,00	886,65	955,85	1
Alegra 12	573,55	659,45	716,65	701,70	806,90	876,75	771,00	886,65	955,85	1
Alegra 15	524,40	603,15	655,55	609,55	700,90	761,75	673,35	774,25	841,50	1
Biber 18/38 K-/DD	600,95	691,25	751,10	983,65	1.130,90	1.229,40	1.040,35	1.196,20	1.300,35	1
Cavus 14 (ME E88)	524,40	603,15	655,55	609,55	700,90	761,75	673,35	774,25	841,50	1
Cosmo 11 (Jungmeier)	573,55	659,45	716,65	701,70	806,90	876,75	771,00	886,65	955,85	1
Cosmo 15 (ME E80) ²	524,40	603,15	655,55	609,55	700,90	761,75	673,35	774,25	841,50	1
E 32 (M-E)	524,40	603,15	655,55	609,55	700,90	761,75	673,35	774,25	841,50	1

²⁾ Machbarkeit abhängig von der Deckbreite, siehe Wrasenlüfter-Konfigurator unter fleck-dach.de/wrasenluefter







Steildach-Lüftung
Steildach-Durchgänge
Steildach-Belichtung
Dachbegehung, Schneefang
Schiefer/Schindel/Welle
Flexible Universal-Dachpannen
Solar
Flachdach-Lüftung
Flachdach-Entwässerung
Gründach
Flachdach-Durchgänge
Highlight-Produkt
Sonstiges Zubehör
Technische Anwendungen

FLECK

Wrasenlüfter mit Standardkopf DN 150, DN 200, DN 250

Lüftungsquerschnitt: DN 150 ~ 188 cm², DN 200 ~ 298 cm², DN 250 ~ 471 cm²

	Preis-/Farbgruppen									VE
	DN 150			DN 200			DN 250			
	①	②	③	①	②	③	①	②	③	
Toledoziegel (ME E76)	524,40	603,15	655,55	609,55	700,90	761,75	673,35	774,25	841,50	1
Euro 2000 (Jungmeier)	573,55	659,45	716,65	701,70	806,90	876,75	771,00	886,65	955,85	1
Flachdachpfanne (Jungmeier)	524,40	603,15	655,55	609,55	700,90	761,75	673,35	774,25	841,50	1
Hohlstrangfalz (Jungmeier)	573,55	659,45	716,65	701,70	806,90	876,75	771,00	886,65	955,85	1
Jeka Nr.41	524,40	603,15	655,55	609,55	700,90	761,75	673,35	774,25	841,50	1
Jura Nova	573,55	659,45	716,65	701,70	806,90	876,75	771,00	886,65	955,85	1
Koramic/Narvik Flachdach L 15	524,40	603,15	655,55	609,55	700,90	761,75	673,35	774,25	841,50	1
Mondo 11 (Jungm Mondo/L42)	573,55	659,45	716,65	701,70	806,90	876,75	771,00	886,65	955,85	1
Mondo 12 (Bogen Maxifalz) ²	524,40	603,15	655,55	609,55	700,90	761,75	673,35	774,25	841,50	1
Mondo 15 (Jungm. Falzz.)	524,40	603,15	655,55	609,55	700,90	761,75	673,35	774,25	841,50	1
Narvik Hohlf. 041 (V.H.)	524,40	603,15	655,55	609,55	700,90	761,75	673,35	774,25	841,50	1
Tradi 12 (Tradi Nova)	573,55	659,45	716,65	701,70	806,90	876,75	771,00	886,65	955,85	1
Tradi 15 (ME E20)	524,40	603,15	655,55	609,55	700,90	761,75	673,35	774,25	841,50	1
Universo 10 (Jungm. L43)	573,55	659,45	716,65	701,70	806,90	876,75	771,00	886,65	955,85	1
Universo 14 (Bogen Fld.)	524,40	603,15	655,55	609,55	700,90	761,75	673,35	774,25	841,50	1
LAUMANS										
IDEAL Supra	573,55	659,45	716,65	701,70	806,90	876,75	771,00	886,65	955,85	1
IDEAL Variabel	524,40	603,15	655,55	609,55	700,90	761,75	673,35	774,25	841,50	1
Mulden Variabel	524,40	603,15	655,55	609,55	700,90	761,75	673,35	774,25	841,50	1
Mulden Variabel (Neu)	573,55	659,45	716,65	701,70	806,90	876,75	771,00	886,65	955,85	1
Rheinland Variabel	524,40	603,15	655,55	609,55	700,90	761,75	673,35	774,25	841,50	1
Rheinland Variabel (Neu)	573,55	659,45	716,65	701,70	806,90	876,75	771,00	886,65	955,85	1
TIEFA 1	524,40	603,15	655,55	609,55	700,90	761,75	673,35	774,25	841,50	1
TIEFA 2000 ²	524,40	603,15	655,55	609,55	700,90	761,75	673,35	774,25	841,50	1
TIEFA 2000 Variabel/TOP	573,55	659,45	716,65	701,70	806,90	876,75	771,00	886,65	955,85	1
TIEFA Supra	573,55	659,45	716,65	701,70	806,90	876,75	771,00	886,65	955,85	1
TIEFA XL	531,50	611,25	664,10	620,80	713,85	775,95	686,05	788,90	857,45	1
TIEFA XL Variabel/TOP ²	573,55	659,45	716,65	701,70	806,90	876,75	771,00	886,65	955,85	1
MEYER-HOLSEN										
Biber18/38 K-/DD	600,95	691,25	751,10	983,65	1.130,90	1.229,40	1.040,35	1.196,20	1.300,35	1
Doppelfalzziegel	524,40	603,15	655,55	609,55	700,90	761,75	673,35	774,25	841,50	1
Garant	524,40	603,15	655,55	609,55	700,90	761,75	673,35	774,25	841,50	1
Hohlziegel ²	524,40	603,15	655,55	609,55	700,90	761,75	673,35	774,25	841,50	1
Ravensberger	573,55	659,45	716,65	701,70	806,90	876,75	771,00	886,65	955,85	1
Tandem	531,50	611,25	664,10	620,80	713,85	775,95	686,05	788,90	857,45	1
Vario Hohlfalz	524,40	603,15	655,55	609,55	700,90	761,75	673,35	774,25	841,50	1
Vario Junior Zwilling	573,55	659,45	716,65	701,70	806,90	876,75	771,00	886,65	955,85	1
NELSKAMP (NIBRA)										
Biber 18/38 K-/DD	600,95	691,25	751,10	983,65	1.130,90	1.229,40	1.040,35	1.196,20	1.300,35	1
D 10	531,50	611,25	664,10	620,80	713,85	775,95	686,05	788,90	857,45	1
D 13 Ü	524,40	603,15	655,55	609,55	700,90	761,75	673,35	774,25	841,50	1
D15 (D15Ü)	524,40	603,15	655,55	609,55	700,90	761,75	673,35	774,25	841,50	1
DS 5	573,55	659,45	716,65	701,70	806,90	876,75	771,00	886,65	955,85	1
DS 8	573,55	659,45	716,65	701,70	806,90	876,75	771,00	886,65	955,85	1
DS 10	573,55	659,45	716,65	701,70	806,90	876,75	771,00	886,65	955,85	1
F 7	573,55	659,45	716,65	701,70	806,90	876,75	771,00	886,65	955,85	1
F 8 ½	531,50	611,25	664,10	620,80	713,85	775,95	686,05	788,90	857,45	1
F 10	531,50	611,25	664,10	620,80	713,85	775,95	686,05	788,90	857,45	1
F 10 Ü	573,55	659,45	716,65	701,70	806,90	876,75	771,00	886,65	955,85	1
F 10 Pro	573,55	659,45	716,65	701,70	806,90	876,75	771,00	886,65	955,85	1
F 12 Ü Nord	573,55	659,45	716,65	701,70	806,90	876,75	771,00	886,65	955,85	1
F 12 Ü Süd	573,55	659,45	716,65	701,70	806,90	876,75	771,00	886,65	955,85	1
F 13 Classic	573,55	659,45	716,65	701,70	806,90	876,75	771,00	886,65	955,85	1
F 14	573,55	659,45	716,65	701,70	806,90	876,75	771,00	886,65	955,85	1
F 15	524,40	603,15	655,55	609,55	700,90	761,75	673,35	774,25	841,50	1
Finkenberger-Pfanne	501,80	576,95	627,15	589,65	678,00	737,10	649,20	746,50	811,40	1
G 10 (Alt)	573,55	659,45	716,65	701,70	806,90	876,75	771,00	886,65	955,85	1
G 10 (Neu)	573,55	659,45	716,65	701,70	806,90	876,75	771,00	886,65	955,85	1
G 10 Pro	573,55	659,45	716,65	701,70	806,90	876,75	771,00	886,65	955,85	1
H 10	531,50	611,25	664,10	620,80	713,85	775,95	686,05	788,90	857,45	1
H 13	524,40	603,15	655,55	609,55	700,90	761,75	673,35	774,25	841,50	1

	Preis-/Farbgruppen									VE
	DN 150			DN 200			DN 250			
	1	2	3	1	2	3	1	2	3	
 Für Österreich, Belgien und die Niederlande gelten z. T. andere Bezeichnungen. Diese finden Sie direkt in der Tabelle.										
H 14	524,40	603,15	655,55	609,55	700,90	761,75	673,35	774,25	841,50	1
H 15	573,55	659,45	716,65	701,70	806,90	876,75	771,00	886,65	955,85	1
Hohlziegel	573,55	659,45	716,65	701,70	806,90	876,75	771,00	886,65	955,85	1
Kronen-Pfanne	501,80	576,95	627,15	589,65	678,00	737,10	649,20	746,50	811,40	1
MS 5	573,55	659,45	716,65	701,70	806,90	876,75	771,00	886,65	955,85	1
Planum	501,80	576,95	627,15	589,65	678,00	737,10	649,20	746,50	811,40	1
R 10	531,50	611,25	664,10	620,80	713,85	775,95	686,05	788,90	857,45	1
R 13	524,40	603,15	655,55	609,55	700,90	761,75	673,35	774,25	841,50	1
R 13 S	573,55	659,45	716,65	701,70	806,90	876,75	771,00	886,65	955,85	1
R 15	524,40	603,15	655,55	609,55	700,90	761,75	673,35	774,25	841,50	1
S 9	573,55	659,45	716,65	701,70	806,90	876,75	771,00	886,65	955,85	1
Sigma	501,80	576,95	627,15	589,65	678,00	737,10	649,20	746,50	811,40	1
S-Pfanne	501,80	576,95	627,15	589,65	678,00	737,10	649,20	746,50	811,40	1
RÖBEN (BAG)										
Bari (BAG)	573,55	659,45	716,65	701,70	806,90	876,75	771,00	886,65	955,85	1
Bergamo	573,55	659,45	716,65	701,70	806,90	876,75	771,00	886,65	955,85	1
Bornholm Hohlfalz	573,55	659,45	716,65	701,70	806,90	876,75	771,00	886,65	955,85	1
Brabant	573,55	659,45	716,65	701,70	806,90	876,75	771,00	886,65	955,85	1
Eifel	573,55	659,45	716,65	701,70	806,90	876,75	771,00	886,65	955,85	1
Elsass (BAG)	524,40	603,15	655,55	609,55	700,90	761,75	673,35	774,25	841,50	1
Fläming	573,55	659,45	716,65	701,70	806,90	876,75	771,00	886,65	955,85	1
Flandern ² (BAG)	524,40	603,15	655,55	609,55	700,90	761,75	673,35	774,25	841,50	1
Flandern Plus (BAG)	573,55	659,45	716,65	701,70	806,90	876,75	771,00	886,65	955,85	1
Franken (Iduna)	524,40	603,15	655,55	609,55	700,90	761,75	673,35	774,25	841,50	1
Holstein (Iduna)	524,40	603,15	655,55	609,55	700,90	761,75	673,35	774,25	841,50	1
Holstein Plus (BAG)	573,55	659,45	716,65	701,70	806,90	876,75	771,00	886,65	955,85	1
Limburg (BAG)	524,40	603,15	655,55	609,55	700,90	761,75	673,35	774,25	841,50	1
Limburg Plus (BAG)	573,55	659,45	716,65	701,70	806,90	876,75	771,00	886,65	955,85	1
Lugano	573,55	659,45	716,65	701,70	806,90	876,75	771,00	886,65	955,85	1
Milano (Verona)	573,55	659,45	716,65	701,70	806,90	876,75	771,00	886,65	955,85	1
Monza Plus	573,55	659,45	716,65	701,70	806,90	876,75	771,00	886,65	955,85	1
Piemont	573,55	659,45	716,65	701,70	806,90	876,75	771,00	886,65	955,85	1
Rheinland (BAG)	524,40	603,15	655,55	609,55	700,90	761,75	673,35	774,25	841,50	1
Toscana (Iduna)	524,40	603,15	655,55	609,55	700,90	761,75	673,35	774,25	841,50	1
SAARTON										
Contess	524,40	603,15	655,55	609,55	700,90	761,75	673,35	774,25	841,50	1
Doppelfalzziegel	524,40	603,15	655,55	609,55	700,90	761,75	673,35	774,25	841,50	1
TEEWEN										
Teewen-Pfanne	501,80	576,95	627,15	589,65	678,00	737,10	649,20	746,50	811,40	1
WIENERBERGER										
 Sensation (ehem. A 11)	573,55	659,45	716,65	701,70	806,90	876,75	771,00	886,65	955,85	
 Stormpan 44 /  TDN	531,50	611,25	664,10	589,65	678,00	737,10	649,20	746,50	811,40	1
 Twiston (ehem. Wiener Norma)	573,55	659,45	716,65	701,70	806,90	876,75	771,00	886,65	955,85	1

FLECK

Aufpreise KWA bzw. Flairkopf für Wrasenlüfter

	Artikel-Nr.	Aufpreise in Euro	VE
KWA¹-AUSFÜHRUNG			
DN 150	03500001	21,45	1
DN 200	03500002	30,65	1
FLAIRKOPF FÜR MOTORISCH BETRIEBENE LÜFTUNGEN			
DN 150	309998150	62,95	1
DN 200	309998200	73,05	1



Abbildung mit Flairkopf + KWA¹ (machbar bis DN 200)

¹ Ein Kondenswasserabscheider (KWA) sammelt Kondenswasser im Lüfterrohr und leitet es über eine Öffnung auf die Dachfläche, sodass kein ablaufendes Kondensat in die Dämmebene oder Lüftungsleitung gelangt. ² Machbarkeit abhängig von der Deckbreite, siehe Wrasenlüfter-Konfigurator unter fleck-dach.de/wrasenluefter

FLECK

Wrasenlüfter mit Standardkopf DN 300, DN 400, DN 500





! Sonderanfertigung von der Rücknahme (Umtausch) ausgeschlossen!

i Auch als wärmedämmte Version bis DN 400 lieferbar! Aufpreise auf Seite 81 ►.
Frachtkosten auf Anfrage bzw. von Dachneigung und Lattweite abhängig.
Flexible Universalschläuche auf Seite 23 ►.



	Preis-/Farbgruppen									VE
	DN 300			DN 400			DN 500			
	1	2	3	1	2	3	1	2	3	
BENDERS										
Mecklenburger	737,10	847,50	921,25	961,00	1.105,00	1.201,15	1.235,40	1.235,40	1.544,20	1
Palema S	737,10	847,50	921,25	961,00	1.105,00	1.201,15	1.235,40	1.235,40	1.544,20	1
BRAAS (BRAMAC)										
Achat 12 V	866,55	996,40	1.083,05	1.053,35	1.211,15	1.316,45	1.347,75	1.549,80	1.684,60	1
Altdeutsche Pfanne	737,10	847,50	921,25	961,00	1.105,00	1.201,15	1.235,40	1.235,40	1.544,20	1
Biber 18/38 K-/DD	1.048,75	1.201,05	1.276,20	1.130,50	1.293,45	1.379,40	1.348,25	1.557,55	1.696,70	1
Doppel-S	737,10	847,50	921,25	961,00	1.105,00	1.201,15	1.235,40	1.235,40	1.544,20	1
Frankfurter Pfanne	737,10	847,50	921,25	961,00	1.105,00	1.201,15	1.235,40	1.235,40	1.544,20	1
Granat 13	794,90	914,20	993,55	983,45	1.130,85	1.229,15	1.272,95	1.463,75	1.591,05	1
Granat 13 V	866,55	996,40	1.083,05	1.053,35	1.211,15	1.316,45	1.347,75	1.549,80	1.684,60	1
Harzer BIG	737,10	847,50	921,25	961,00	1.105,00	1.201,15	1.235,40	1.235,40	1.544,20	1
Harzer Pfanne	737,10	847,50	921,25	961,00	1.105,00	1.201,15	1.235,40	1.235,40	1.544,20	1
	866,55	996,40	1.083,05	1.053,35	1.211,15	1.316,45	1.347,75	1.549,80	1.684,60	1
Rubin 9 V	866,55	996,40	1.083,05	1.053,35	1.211,15	1.316,45	1.347,75	1.549,80	1.684,60	1
Rubin 11 (Karstädter)	866,55	996,40	1.083,05	1.053,35	1.211,15	1.316,45	1.347,75	1.549,80	1.684,60	1
Rubin 11 V	866,55	996,40	1.083,05	1.053,35	1.211,15	1.316,45	1.347,75	1.549,80	1.684,60	1
Rubin 13 (Rubin)	794,90	914,20	993,55	983,45	1.130,85	1.229,15	1.272,95	1.463,75	1.591,05	1
Rubin 13 V	866,55	996,40	1.083,05	1.053,35	1.211,15	1.316,45	1.347,75	1.549,80	1.684,60	1
Rubin 15 (Karund/K 21)	794,90	914,20	993,55	983,45	1.130,85	1.229,15	1.272,95	1.463,75	1.591,05	1
Rubin 15 V	794,90	914,20	993,55	983,45	1.130,85	1.229,15	1.272,95	1.463,75	1.591,05	1
Taunus Pfanne	737,10	847,50	921,25	961,00	1.105,00	1.201,15	1.235,40	1.235,40	1.544,20	1
Tegalit/Tegalit Aerlo	737,10	847,50	921,25	961,00	1.105,00	1.201,15	1.235,40	1.235,40	1.544,20	1
Topas 11 (Müritzer)	866,55	996,40	1.083,05	1.053,35	1.211,15	1.316,45	1.347,75	1.549,80	1.684,60	1
Topas 11 V (bis 2014)	866,55	996,40	1.083,05	1.053,35	1.211,15	1.316,45	1.347,75	1.549,80	1.684,60	1
Topas 13 (Topas)	794,90	914,20	993,55	983,45	1.130,85	1.229,15	1.272,95	1.463,75	1.591,05	1
Topas 13 V	794,90	914,20	993,55	983,45	1.130,85	1.229,15	1.272,95	1.463,75	1.591,05	1
Topas 15 V	794,90	914,20	993,55	983,45	1.130,85	1.229,15	1.272,95	1.463,75	1.591,05	1
Turmalin ²	866,55	996,40	1.083,05	1.053,35	1.211,15	1.316,45	1.347,75	1.549,80	1.684,60	1
CREATON/WIENERBERGER (MEINDL, PFLEIDERER, TROST)										
Aureus (RG10 Tr)	866,55	996,40	1.083,05	1.053,35	1.211,15	1.316,45	1.347,75	1.549,80	1.684,60	1
Balance (Alt)	866,55	996,40	1.083,05	1.053,35	1.211,15	1.316,45	1.347,75	1.549,80	1.684,60	1
Balance (Neu)	866,55	996,40	1.083,05	1.053,35	1.211,15	1.316,45	1.347,75	1.549,80	1.684,60	1
Biber 18/38 K-/DD	1.048,75	1.201,05	1.276,20	1.130,50	1.293,45	1.379,40	1.348,25	1.557,55	1.696,70	1
Cantus	866,55	996,40	1.083,05	1.053,35	1.211,15	1.316,45	1.347,75	1.549,80	1.684,60	1
Domino	866,55	996,40	1.083,05	1.053,35	1.211,15	1.316,45	1.347,75	1.549,80	1.684,60	1
Eleganz	866,55	996,40	1.083,05	1.053,35	1.211,15	1.316,45	1.347,75	1.549,80	1.684,60	1
Extra (Pfleiderer)	866,55	996,40	1.083,05	1.053,35	1.211,15	1.316,45	1.347,75	1.549,80	1.684,60	1
Futura	803,55	924,00	1.004,45	998,35	1.148,10	1.247,80	1.285,35	1.478,10	1.606,65	1
Galant	803,55	924,00	1.004,45	998,35	1.148,10	1.247,80	1.285,35	1.478,10	1.606,65	1
Gratus (RG22 Tr)	866,55	996,40	1.083,05	1.053,35	1.211,15	1.316,45	1.347,75	1.549,80	1.684,60	1
Harmonica (Pfleiderer)	794,90	914,20	993,55	983,45	1.130,85	1.229,15	1.272,95	1.463,75	1.591,05	1
Harmonie (Neu)	866,55	996,40	1.083,05	1.053,35	1.211,15	1.316,45	1.347,75	1.549,80	1.684,60	1
Harmonie Klassik	794,90	914,20	993,55	983,45	1.130,85	1.229,15	1.272,95	1.463,75	1.591,05	1
Kera Pfanne ²	866,55	996,40	1.083,05	1.053,35	1.211,15	1.316,45	1.347,75	1.549,80	1.684,60	1
Magnum XXL	866,55	996,40	1.083,05	1.053,35	1.211,15	1.316,45	1.347,75	1.549,80	1.684,60	1
Maxima (RG9 Tr)	794,90	914,20	993,55	983,45	1.130,85	1.229,15	1.272,95	1.463,75	1.591,05	1
Maxima Plus (Pfleiderer)	866,55	996,40	1.083,05	1.053,35	1.211,15	1.316,45	1.347,75	1.549,80	1.684,60	1
Maxima (2013)/Maxima Pro	866,55	996,40	1.083,05	1.053,35	1.211,15	1.316,45	1.347,75	1.549,80	1.684,60	1
Melodie	866,55	996,40	1.083,05	1.053,35	1.211,15	1.316,45	1.347,75	1.549,80	1.684,60	1

	Preis-/Farbgruppen									VE
	DN 300			DN 400			DN 500			
	1	2	3	1	2	3	1	2	3	
 Für Österreich gelten z. T. andere Bezeichnungen. Diese finden Sie direkt in der Tabelle.										
Mikado	866,55	996,40	1.083,05	1.053,35	1.211,15	1.316,45	1.347,75	1.549,80	1.684,60	1
MZ 3 (Creaton)	866,55	996,40	1.083,05	1.053,35	1.211,15	1.316,45	1.347,75	1.549,80	1.684,60	1
MZ 3 (Meindl)	794,90	914,20	993,55	983,45	1.130,85	1.229,15	1.272,95	1.463,75	1.591,05	1
Piatta (Pfleiderer)	866,55	996,40	1.083,05	1.053,35	1.211,15	1.316,45	1.347,75	1.549,80	1.684,60	1
Premion	866,55	996,40	1.083,05	1.053,35	1.211,15	1.316,45	1.347,75	1.549,80	1.684,60	1
Rapido	803,55	924,00	1.004,45	998,35	1.148,10	1.247,80	1.285,35	1.478,10	1.606,65	1
Ratio (Alt)	866,55	996,40	1.083,05	1.053,35	1.211,15	1.316,45	1.347,75	1.549,80	1.684,60	1
Ratio (Neu)  Ratio	866,55	996,40	1.083,05	1.053,35	1.211,15	1.316,45	1.347,75	1.549,80	1.684,60	1
Regius	866,55	996,40	1.083,05	1.053,35	1.211,15	1.316,45	1.347,75	1.549,80	1.684,60	1
Sinfonie	866,55	996,40	1.083,05	1.053,35	1.211,15	1.316,45	1.347,75	1.549,80	1.684,60	1
Tecta (Pfleiderer)	866,55	996,40	1.083,05	1.053,35	1.211,15	1.316,45	1.347,75	1.549,80	1.684,60	1
Terra Optima (Pfleiderer)	866,55	996,40	1.083,05	1.053,35	1.211,15	1.316,45	1.347,75	1.549,80	1.684,60	1
Titania	803,55	924,00	1.004,45	998,35	1.148,10	1.247,80	1.285,35	1.478,10	1.606,65	1
Visio	866,55	996,40	1.083,05	1.053,35	1.211,15	1.316,45	1.347,75	1.549,80	1.684,60	1
Viva (Neu) (RG12 Tr)	866,55	996,40	1.083,05	1.053,35	1.211,15	1.316,45	1.347,75	1.549,80	1.684,60	1
Viva (Pfleiderer)	866,55	996,40	1.083,05	1.053,35	1.211,15	1.316,45	1.347,75	1.549,80	1.684,60	1
Z 12 (Trost)	794,90	914,20	993,55	983,45	1.130,85	1.229,15	1.272,95	1.463,75	1.591,05	1
Z 4 N (Pfleiderer)	794,90	914,20	993,55	983,45	1.130,85	1.229,15	1.272,95	1.463,75	1.591,05	1
ERLUS										
Biber 18/38 K-/DD	1.048,75	1.201,05	1.276,20	1.130,50	1.293,45	1.379,40	1.348,25	1.557,55	1.696,70	1
E 58/E 58 S	794,90	914,20	993,55	983,45	1.130,85	1.229,15	1.272,95	1.463,75	1.591,05	1
E 58 Max	803,55	924,00	1.004,45	998,35	1.148,10	1.247,80	1.285,35	1.478,10	1.606,65	1
E 58 SL/E 58 SL-D	866,55	996,40	1.083,05	1.053,35	1.211,15	1.316,45	1.347,75	1.549,80	1.684,60	1
Forma	866,55	996,40	1.083,05	1.053,35	1.211,15	1.316,45	1.347,75	1.549,80	1.684,60	1
Linea	866,55	996,40	1.083,05	1.053,35	1.211,15	1.316,45	1.347,75	1.549,80	1.684,60	1
Monaco	866,55	996,40	1.083,05	1.053,35	1.211,15	1.316,45	1.347,75	1.549,80	1.684,60	1
Hohlfalz XXL	866,55	996,40	1.083,05	1.053,35	1.211,15	1.316,45	1.347,75	1.549,80	1.684,60	1
ETERNIT (CREATON/WIENERBERGER)										
Dacora	737,10	847,50	921,25	961,00	1.105,00	1.201,15	1.235,40	1.235,40	1.544,20	1
Göteborg (Profil-S)	737,10	847,50	921,25	961,00	1.105,00	1.201,15	1.235,40	1.235,40	1.544,20	1
Heidelberger Extra  Heidelberg	737,10	847,50	921,25	961,00	1.105,00	1.201,15	1.235,40	1.235,40	1.544,20	1
Verona	737,10	847,50	921,25	961,00	1.105,00	1.201,15	1.235,40	1.235,40	1.544,20	1
JACOBI „WALTHER“										
Areal „Walther“	866,55	996,40	1.083,05	1.053,35	1.211,15	1.316,45	1.347,75	1.549,80	1.684,60	1
Biber 18/38 K-/DD	1.048,75	1.201,05	1.276,20	1.130,50	1.293,45	1.379,40	1.348,25	1.557,55	1.696,70	1
H1/H2	794,90	914,20	993,55	983,45	1.130,85	1.229,15	1.272,95	1.463,75	1.591,05	1
J 11	866,55	996,40	1.083,05	1.053,35	1.211,15	1.316,45	1.347,75	1.549,80	1.684,60	1
J 11v (Alt bis 05.17)	866,55	996,40	1.083,05	1.053,35	1.211,15	1.316,45	1.347,75	1.549,80	1.684,60	1
J 11v (Neu ab 05.17)	866,55	996,40	1.083,05	1.053,35	1.211,15	1.316,45	1.347,75	1.549,80	1.684,60	1
J 12 „Novell“	866,55	996,40	1.083,05	1.053,35	1.211,15	1.316,45	1.347,75	1.549,80	1.684,60	1
J 12 „Rebell“	866,55	996,40	1.083,05	1.053,35	1.211,15	1.316,45	1.347,75	1.549,80	1.684,60	1
J 13 „Novell“	794,90	914,20	993,55	983,45	1.130,85	1.229,15	1.272,95	1.463,75	1.591,05	1
J 13 „Rebell“	794,90	914,20	993,55	983,45	1.130,85	1.229,15	1.272,95	1.463,75	1.591,05	1
J 13v	866,55	996,40	1.083,05	1.053,35	1.211,15	1.316,45	1.347,75	1.549,80	1.684,60	1
J 15	794,90	914,20	993,55	983,45	1.130,85	1.229,15	1.272,95	1.463,75	1.591,05	1
Primus „Walther“	866,55	996,40	1.083,05	1.053,35	1.211,15	1.316,45	1.347,75	1.549,80	1.684,60	1
Stylist	794,90	914,20	993,55	983,45	1.130,85	1.229,15	1.272,95	1.463,75	1.591,05	1
Tegula „Walther“	866,55	996,40	1.083,05	1.053,35	1.211,15	1.316,45	1.347,75	1.549,80	1.684,60	1
Tradition „Walther“	866,55	996,40	1.083,05	1.053,35	1.211,15	1.316,45	1.347,75	1.549,80	1.684,60	1
W 5 „Walther“	866,55	996,40	1.083,05	1.053,35	1.211,15	1.316,45	1.347,75	1.549,80	1.684,60	1
Z 2	794,90	914,20	993,55	983,45	1.130,85	1.229,15	1.272,95	1.463,75	1.591,05	1
Z 5	794,90	914,20	993,55	983,45	1.130,85	1.229,15	1.272,95	1.463,75	1.591,05	1
Z 7v	794,90	914,20	993,55	983,45	1.130,85	1.229,15	1.272,95	1.463,75	1.591,05	1
Z 10	866,55	996,40	1.083,05	1.053,35	1.211,15	1.316,45	1.347,75	1.549,80	1.684,60	1
Z 11 „Gigant“	803,55	924,00	1.004,45	998,35	1.148,10	1.247,80	1.285,35	1.478,10	1.606,65	1
KORAMIC/WIENERBERGER (BOGEN, JUNGMEIER, MÜLLER-E.)										
Actua 10 ALT (bis 08.19) ²	866,55	996,40	1.083,05	1.053,35	1.211,15	1.316,45	1.347,75	1.549,80	1.684,60	1
Alegra 8	866,55	996,40	1.083,05	1.053,35	1.211,15	1.316,45	1.347,75	1.549,80	1.684,60	1
Alegra 10/KT 2	866,55	996,40	1.083,05	1.053,35	1.211,15	1.316,45	1.347,75	1.549,80	1.684,60	1
Alegra 12	866,55	996,40	1.083,05	1.053,35	1.211,15	1.316,45	1.347,75	1.549,80	1.684,60	1
Alegra 15	794,90	914,20	993,55	983,45	1.130,85	1.229,15	1.272,95	1.463,75	1.591,05	1
Biber 18/38 K-/DD	1.048,75	1.201,05	1.276,20	1.130,50	1.293,45	1.379,40	1.348,25	1.557,55	1.696,70	1
Cavus 14 (ME E88)	794,90	914,20	993,55	983,45	1.130,85	1.229,15	1.272,95	1.463,75	1.591,05	1
Cosmo 11 (Jungmeier)	866,55	996,40	1.083,05	1.053,35	1.211,15	1.316,45	1.347,75	1.549,80	1.684,60	1
Cosmo 15 (ME E80) ²	794,90	914,20	993,55	983,45	1.130,85	1.229,15	1.272,95	1.463,75	1.591,05	1
E 32 (M-E)	794,90	914,20	993,55	983,45	1.130,85	1.229,15	1.272,95	1.463,75	1.591,05	1
Toledoziegel (ME E76)	794,90	914,20	993,55	983,45	1.130,85	1.229,15	1.272,95	1.463,75	1.591,05	1

²) Machbarkeit abhängig von der Deckbreite, siehe Wrasenlüfter-Konfigurator unter fleck-dach.de/wrasenluefter



Steildach-Lüftung
Steildach-Durchgänge
Steildach-Belichtung
Dachbegehung, Schneefang
Schiefer/Schindel/Welle
Flexible Universal-Dachpannen
Solar
Flachdach-Lüftung
Flachdach-Entwässerung
Gründach
Flachdach-Durchgänge
Highlight-Produkt
Sonstiges Zubehör
Technische Anwendungen

FLECK

Wrasenlüfter mit Standardkopf DN 300, DN 400, DN 500

Lüftungsquerschnitt: DN 300 ~ 754 cm², DN 400 ~ 1.212 cm², DN 500 ~ 1.885 cm²

	Preis-/Farbgruppen									VE
	DN 300			DN 400			DN 500			
	①	②	③	①	②	③	①	②	③	
Euro 2000 (Jungmeier)	866,55	996,40	1.083,05	1.053,35	1.211,15	1.316,45	1.347,75	1.549,80	1.684,60	1
Flachdachpfanne (Jungmeier)	794,90	914,20	993,55	983,45	1.130,85	1.229,15	1.272,95	1.463,75	1.591,05	1
Hohlstrangfalz (Jungmeier)	866,55	996,40	1.083,05	1.053,35	1.211,15	1.316,45	1.347,75	1.549,80	1.684,60	1
Jeka Nr.41	794,90	914,20	993,55	983,45	1.130,85	1.229,15	1.272,95	1.463,75	1.591,05	1
Jura Nova	866,55	996,40	1.083,05	1.053,35	1.211,15	1.316,45	1.347,75	1.549,80	1.684,60	1
L 15	794,90	914,20	993,55	983,45	1.130,85	1.229,15	1.272,95	1.463,75	1.591,05	1
Mondo 12 (Bogen Maxifalz) ²	794,90	914,20	993,55	983,45	1.130,85	1.229,15	1.272,95	1.463,75	1.591,05	1
Mondo 15 (Jungm. Falzz.)	794,90	914,20	993,55	983,45	1.130,85	1.229,15	1.272,95	1.463,75	1.591,05	1
Narvik N 91	794,90	914,20	993,55	983,45	1.130,85	1.229,15	1.272,95	1.463,75	1.591,05	1
Narvik Hohlf. 041	794,90	914,20	993,55	983,45	1.130,85	1.229,15	1.272,95	1.463,75	1.591,05	1
Tradi 12 (Tradi Nova)	866,55	996,40	1.083,05	1.053,35	1.211,15	1.316,45	1.347,75	1.549,80	1.684,60	1
Tradi 15 (ME E20)	794,90	914,20	993,55	983,45	1.130,85	1.229,15	1.272,95	1.463,75	1.591,05	1
Universo 10 (Jungm. L43)	866,55	996,40	1.083,05	1.053,35	1.211,15	1.316,45	1.347,75	1.549,80	1.684,60	1
Universo 14 (Bogen Fld.)	794,90	914,20	993,55	983,45	1.130,85	1.229,15	1.272,95	1.463,75	1.591,05	1
Flachdach Z 15	794,90	914,20	993,55	983,45	1.130,85	1.229,15	1.272,95	1.463,75	1.591,05	1
LAUMANS										
IDEAL Supra	866,55	996,40	1.083,05	1.053,35	1.211,15	1.316,45	1.347,75	1.549,80	1.684,60	1
IDEAL Variabel	794,90	914,20	993,55	983,45	1.130,85	1.229,15	1.272,95	1.463,75	1.591,05	1
Mulden Variabel	794,90	914,20	993,55	983,45	1.130,85	1.229,15	1.272,95	1.463,75	1.591,05	1
Mulden Variabel (Neu)	866,55	996,40	1.083,05	1.053,35	1.211,15	1.316,45	1.347,75	1.549,80	1.684,60	1
Rheinland Variabel	794,90	914,20	993,55	983,45	1.130,85	1.229,15	1.272,95	1.463,75	1.591,05	1
Rheinland Variabel (Neu)	866,55	996,40	1.083,05	1.053,35	1.211,15	1.316,45	1.347,75	1.549,80	1.684,60	1
TIEFA 1	794,90	914,20	993,55	983,45	1.130,85	1.229,15	1.272,95	1.463,75	1.591,05	1
TIEFA 2000 ²	794,90	914,20	993,55	983,45	1.130,85	1.229,15	1.272,95	1.463,75	1.591,05	1
TIEFA 2000 Variabel/TOP	866,55	996,40	1.083,05	1.053,35	1.211,15	1.316,45	1.347,75	1.549,80	1.684,60	1
TIEFA Supra	866,55	996,40	1.083,05	1.053,35	1.211,15	1.316,45	1.347,75	1.549,80	1.684,60	1
TIEFA XL	803,55	924,00	1.004,45	998,35	1.148,10	1.247,80	1.285,35	1.478,10	1.606,65	1
TIEFA XL Variabel/TOP ²	866,55	996,40	1.083,05	1.053,35	1.211,15	1.316,45	1.347,75	1.549,80	1.684,60	1
MEYER-HOLSEN										
Biber 18/38 K-/DD	1.048,75	1.201,05	1.276,20	1.130,50	1.293,45	1.379,40	1.348,25	1.557,55	1.696,70	1
Doppelfalzziegel	794,90	914,20	993,55	983,45	1.130,85	1.229,15	1.272,95	1.463,75	1.591,05	1
Garant	794,90	914,20	993,55	983,45	1.130,85	1.229,15	1.272,95	1.463,75	1.591,05	1
Hohlziegel ²	794,90	914,20	993,55	983,45	1.130,85	1.229,15	1.272,95	1.463,75	1.591,05	1
Ravensberger	866,55	996,40	1.083,05	1.053,35	1.211,15	1.316,45	1.347,75	1.549,80	1.684,60	1
Tandem	803,55	924,00	1.004,45	998,35	1.148,10	1.247,80	1.285,35	1.478,10	1.606,65	1
Vario Hohlfalz	794,90	914,20	993,55	983,45	1.130,85	1.229,15	1.272,95	1.463,75	1.591,05	1
Vario Junior Zwilling	866,55	996,40	1.083,05	1.053,35	1.211,15	1.316,45	1.347,75	1.549,80	1.684,60	1
NELSKAMP (NIBRA)										
Biber 18/38 K-/DD	1.048,75	1.201,05	1.276,20	1.130,50	1.293,45	1.379,40	1.348,25	1.557,55	1.696,70	1
D 10	803,55	924,00	1.004,45	998,35	1.148,10	1.247,80	1.285,35	1.478,10	1.606,65	1
D 13 Ü	794,90	914,20	993,55	983,45	1.130,85	1.229,15	1.272,95	1.463,75	1.591,05	1
D15 (D15Ü)	794,90	914,20	993,55	983,45	1.130,85	1.229,15	1.272,95	1.463,75	1.591,05	1
DS 5	866,55	996,40	1.083,05	1.053,35	1.211,15	1.316,45	1.347,75	1.549,80	1.684,60	1
DS 8	866,55	996,40	1.083,05	1.053,35	1.211,15	1.316,45	1.347,75	1.549,80	1.684,60	1
DS 10	866,55	996,40	1.083,05	1.053,35	1.211,15	1.316,45	1.347,75	1.549,80	1.684,60	1
F 7	866,55	996,40	1.083,05	1.053,35	1.211,15	1.316,45	1.347,75	1.549,80	1.684,60	1
F 8 ½	803,55	924,00	1.004,45	998,35	1.148,10	1.247,80	1.285,35	1.478,10	1.606,65	1
F 10	803,55	924,00	1.004,45	998,35	1.148,10	1.247,80	1.285,35	1.478,10	1.606,65	1
F 10 Ü	866,55	996,40	1.083,05	1.053,35	1.211,15	1.316,45	1.347,75	1.549,80	1.684,60	1
F 10 Pro	866,55	996,40	1.083,05	1.053,35	1.211,15	1.316,45	1.347,75	1.549,80	1.684,60	1
F 12 Ü Nord	866,55	996,40	1.083,05	1.053,35	1.211,15	1.316,45	1.347,75	1.549,80	1.684,60	1
F 12 Ü Süd	866,55	996,40	1.083,05	1.053,35	1.211,15	1.316,45	1.347,75	1.549,80	1.684,60	1
F 13 Classic	866,55	996,40	1.083,05	1.053,35	1.211,15	1.316,45	1.347,75	1.549,80	1.684,60	1
F 14	866,55	996,40	1.083,05	1.053,35	1.211,15	1.316,45	1.347,75	1.549,80	1.684,60	1
F 15	794,90	914,20	993,55	983,45	1.130,85	1.229,15	1.272,95	1.463,75	1.591,05	1
Finkenberger-Pfanne	737,10	847,50	921,25	961,00	1.105,00	1.201,15	1.235,40	1.235,40	1.544,20	1
G 10 (Alt)	866,55	996,40	1.083,05	1.053,35	1.211,15	1.316,45	1.347,75	1.549,80	1.684,60	1
G 10 (Neu)	866,55	996,40	1.083,05	1.053,35	1.211,15	1.316,45	1.347,75	1.549,80	1.684,60	1
G 10 Pro	866,55	996,40	1.083,05	1.053,35	1.211,15	1.316,45	1.347,75	1.549,80	1.684,60	1
H 10	803,55	924,00	1.004,45	998,35	1.148,10	1.247,80	1.285,35	1.478,10	1.606,65	1
H 13	794,90	914,20	993,55	983,45	1.130,85	1.229,15	1.272,95	1.463,75	1.591,05	1

	Preis-/Farbgruppen									VE
	Stückpreise in Euro									
	DN 300			DN 400			DN 500			
	1	2	3	1	2	3	1	2	3	
■ ■ ■ Für Österreich, Belgien und die Niederlande gelten z. T. andere Bezeichnungen. Diese finden Sie direkt in der Tabelle.										
H 14	794,90	914,20	993,55	983,45	1.130,85	1.229,15	1.272,95	1.463,75	1.591,05	1
H 15	866,55	996,40	1.083,05	1.053,35	1.211,15	1.316,45	1.347,75	1.549,80	1.684,60	1
Hohlziegel	866,55	996,40	1.083,05	1.053,35	1.211,15	1.316,45	1.347,75	1.549,80	1.684,60	1
Kronen-Pfanne	737,10	847,50	921,25	961,00	1.105,00	1.201,15	1.235,40	1.235,40	1.544,20	1
MS 5	866,55	996,40	1.083,05	1.053,35	1.211,15	1.316,45	1.347,75	1.549,80	1.684,60	1
Planum	737,10	847,50	921,25	961,00	1.105,00	1.201,15	1.235,40	1.235,40	1.544,20	1
R 10	803,55	924,00	1.004,45	998,35	1.148,10	1.247,80	1.285,35	1.478,10	1.606,65	1
R 13	794,90	914,20	993,55	983,45	1.130,85	1.229,15	1.272,95	1.463,75	1.591,05	1
R 13 S	866,55	996,40	1.083,05	1.053,35	1.211,15	1.316,45	1.347,75	1.549,80	1.684,60	1
R 15	794,90	914,20	993,55	983,45	1.130,85	1.229,15	1.272,95	1.463,75	1.591,05	1
S 9	866,55	996,40	1.083,05	1.053,35	1.211,15	1.316,45	1.347,75	1.549,80	1.684,60	1
Sigma	737,10	847,50	921,25	961,00	1.105,00	1.201,15	1.235,40	1.235,40	1.544,20	1
S-Pfanne	737,10	847,50	921,25	961,00	1.105,00	1.201,15	1.235,40	1.235,40	1.544,20	1
RÖBEN (BAG)										
Bari (BAG)	866,55	996,40	1.083,05	1.053,35	1.211,15	1.316,45	1.347,75	1.549,80	1.684,60	1
Bergamo	866,55	996,40	1.083,05	1.053,35	1.211,15	1.316,45	1.347,75	1.549,80	1.684,60	1
Bornholm	866,55	996,40	1.083,05	1.053,35	1.211,15	1.316,45	1.347,75	1.549,80	1.684,60	1
Brabant	866,55	996,40	1.083,05	1.053,35	1.211,15	1.316,45	1.347,75	1.549,80	1.684,60	1
Eifel	866,55	996,40	1.083,05	1.053,35	1.211,15	1.316,45	1.347,75	1.549,80	1.684,60	1
Elsass (BAG)	794,90	914,20	993,55	983,45	1.130,85	1.229,15	1.272,95	1.463,75	1.591,05	1
Fläming	866,55	996,40	1.083,05	1.053,35	1.211,15	1.316,45	1.347,75	1.549,80	1.684,60	1
Flandern ² (BAG)	794,90	914,20	993,55	983,45	1.130,85	1.229,15	1.272,95	1.463,75	1.591,05	1
Flandern Plus (BAG)	866,55	996,40	1.083,05	1.053,35	1.211,15	1.316,45	1.347,75	1.549,80	1.684,60	1
Franken (Iduna)	794,90	914,20	993,55	983,45	1.130,85	1.229,15	1.272,95	1.463,75	1.591,05	1
Holstein (Iduna)	794,90	914,20	993,55	983,45	1.130,85	1.229,15	1.272,95	1.463,75	1.591,05	1
Holstein Plus (BAG)	866,55	996,40	1.083,05	1.053,35	1.211,15	1.316,45	1.347,75	1.549,80	1.684,60	1
Limburg (BAG)	794,90	914,20	993,55	983,45	1.130,85	1.229,15	1.272,95	1.463,75	1.591,05	1
Limburg Plus (BAG)	866,55	996,40	1.083,05	1.053,35	1.211,15	1.316,45	1.347,75	1.549,80	1.684,60	1
Lugano	794,90	914,20	993,55	1.053,35	1.211,15	1.316,45	1.347,75	1.549,80	1.684,60	1
Milano (Verona)	866,55	996,40	1.083,05	1.053,35	1.211,15	1.316,45	1.347,75	1.549,80	1.684,60	1
Monza Plus	866,55	996,40	1.083,05	1.053,35	1.211,15	1.316,45	1.347,75	1.549,80	1.684,60	1
Piemont	866,55	996,40	1.083,05	1.053,35	1.211,15	1.316,45	1.347,75	1.549,80	1.684,60	1
Rheinland (BAG)	794,90	914,20	993,55	983,45	1.130,85	1.229,15	1.272,95	1.463,75	1.591,05	1
Toscana (Iduna)	794,90	914,20	993,55	983,45	1.130,85	1.229,15	1.272,95	1.463,75	1.591,05	1
SAARTON										
Saarton Contess	794,90	914,20	993,55	983,45	1.130,85	1.229,15	1.272,95	1.463,75	1.591,05	1
Saarton Doppelfalzziegel	794,90	914,20	993,55	983,45	1.130,85	1.229,15	1.272,95	1.463,75	1.591,05	1
TEEWEN										
Teewen-Pfanne	737,10	847,50	921,25	961,00	1.105,00	1.201,15	1.235,40	1.235,40	1.544,20	1
WIENERBERGER										
■ Sensation (ehem. A 11)	866,55	996,40	1.083,05	1.053,35	1.211,15	1.316,45	1.347,75	1.549,80	1.684,60	1
■ Stormpan 44 / ■ TDN ■ NEU	1.048,75	1.201,05	1.276,20	1.130,50	1.293,45	1.379,40	1.348,25	1.557,55	1.696,70	1
■ Twiston (ehem. Wiener Norma)	866,55	996,40	1.083,05	1.053,35	1.211,15	1.316,45	1.347,75	1.549,80	1.684,60	1



Einbau eines Wrasenlüfters mit Flairkopf – eine sichere Sache mit dem Sicherheitstritt von FLECK.

²⁾ Machbarkeit abhängig von der Deckbreite, siehe Wrasenlüfter-Konfigurator unter fleck-dach.de/wrasenluefter



FLECK

Horizontale Dachdurchführung DN 150



i Optional erhältlich mit Verbindungsmuffe DN 150 oder 0,5 m auf Seite 82 ▶ und flexiblem Universalschlauch DN 150 mit Schlauchschelle auf Seite 23 ▶.



Die horizontale Dachdurchführung ist zum einen in der Variante für den Einsatzbereich einer kontrollierten Wohnraumbelüftung verfügbar. Hier hat dieses Produkt auch seine Wurzeln, denn es wurde seinerzeit eigens für das Lüftungssystem recoVAIR VAR 60 (Wohnraumlüftung) von Vaillant entwickelt. Zum anderen steht die horizontale Dachdurchführung heute auch als Variante mit einer Verschlussmanschette zur Verfügung, um z. B. Energieleitungen von Solarthermieanlagen aufzunehmen. Die Basis bilden in beiden Fällen jeweils Dachpfannen aus witterungsbeständigem Hart-PVC und UV-beständiger Farbbeschichtung. Hierbei stehen jeweils eine Vielzahl an Modellen und Farben zur Verfügung, die insofern zu über 200 Dachpfannentypen passen.



Lüftereinheit (l., erhältlich bei Vaillant), horizontale Dachdurchführung mit Wetterschutzgitter (r.)



Horizontale Dachdurchführung mit Verschlussmanschette

	Stückpreise in Euro	VE
HORIZONTALE DACHDURCHFÜHRUNG MIT WETTERSCHUTZGITTER		
DN 150	auf Anfrage	1
HORIZONTALE DACHDURCHFÜHRUNG MIT VERSCHLUSSMANSCHETTE		
DN 150	auf Anfrage	1

FLECK

Reet-Firstlüfter DN 100

Mit Flansch-Manschette aus Bitumen-Schweißbahn



	Artikel-Nr.	Stückpreise in Euro	VE
REET-FIRSTLÜFTER DN 100			
beschiefert	990000001	100,45	1

FLECK

Reet-Sanilüfter DN 100

Mit Flansch-Manschette aus Bitumen-Schweißbahn



	Artikel-Nr.	Stückpreise in Euro	VE
REET-SANILÜFTER DN 100			
beschiefert	990000002	111,20	1

FLECK

Rückstauklappe für motorisch betriebene Lüftungen DN 100, DN 125, DN 150

i Rückstauklappe wird bereits produktionsseitig integriert. Rückstauklappe: Lieferzeit auf Anfrage.



Zur Vermeidung von unerwünschtem Luftaustausch und zur Reduzierung von Kondensat, optional erhältlich für Produkte gemäß der Tabelle rechts. Nicht nutzbar bei Stragentlüftungen.

	Artikel-Nr.	Aufpreise in Euro	VE
RÜCKSTAUKLAPPE (AUFPREIS)			
DN 100	309994100	38,35	1
DN 125	309994125	47,15	1
DN 150	309994150	62,40	1

	DN 100	DN 125	DN 150
ANWENDUNGSMATRIX			
Sani Extra	•	—	—
Eurolüfter	(•) ¹	•	—
Aura-Lüfter	(•) ¹	•	—
Sanitärlüfter Duo	(•) ¹	•	—
Auraflex-Universallüfter	(•) ¹	•	•
Wrasenlüfter (SD und FD ²)	—	—	•
Flachdach-Sanitärlüfter	siehe 4 in 1	siehe 4 in 1	•
Flachdach-Wrasenlüfter + KWA ¹	—	—	•
Flachdach-Sanitärlüfter Variant	—	•	•

¹ Ein Kondenswasserabscheider (KWA) sammelt Kondenswasser im Lüfterrohr und leitet es über eine Öffnung auf die Dachfläche, sodass kein ablaufendes Kondensat in die Dämmebene oder Lüftungsleitung gelangt.

² In Verbindung mit dem Reduzierungsadapter auf DN 100 ² SD = Steildach; FD = Flachdach



FLECK
Dachzubehör!

Konfigurator für die horizontale Dachdurchführung

Schnell und sicher alle relevanten Bestelldaten in einem PDF zusammenfassen – zur Anfrage beim Handel

Der Konfigurator fasst Dachneigung, Lattmaß, Pfannen-Hersteller, -Typ und -farbe in einem einzigen PDF für eine Anfrage oder Bestellung übersichtlich zusammen. Die Dachdurchführungen werden in unzähligen Farben und für über 200 Dachpfannentypen aus witterungsbeständigem und UV-stabilem Hart-PVC hergestellt.



Die horizontale Dachdurchführung wird eingesetzt bei kontrollierten Wohnraumbelüftungen oder – mit Verschlussmanschette – zur Aufnahme von z. B. Energieleitungen für Solarthermieanlagen.



Konfiguration starten:
fleck-dach.de/service



Details zur Solar-Trägerpfanne auf Seite 52 ▶

Solaranlagen sparrenunabhängig, schnell und sicher montieren

Vorteil: die Dacheindeckung bleibt unberührt und damit sicher dicht

Die Solar-Trägerpfanne ist eine der Bestseller aus dem Hause FLECK – Made in Germany. Perfekt zur Installation von PV- und Solarthermie-Anlagen.

- Für 160 Dachpfannenmodelle mit mehr als 300 Farben
- Sparrenunabhängig in der Dachlattenebene zu installieren
- Mit einstellbarer, korrosionsbeständiger VA-Stütze
- Keine mech. Bearbeitung der benachbarten Dachpfannen (ZVDH-Fachregeln)
- Für die horizontale und vertikale Montage von PV-Modulen
- Auch als Solarflex-Universalträgerpfanne mit Kragen aus Bleiersatz ECO FORM

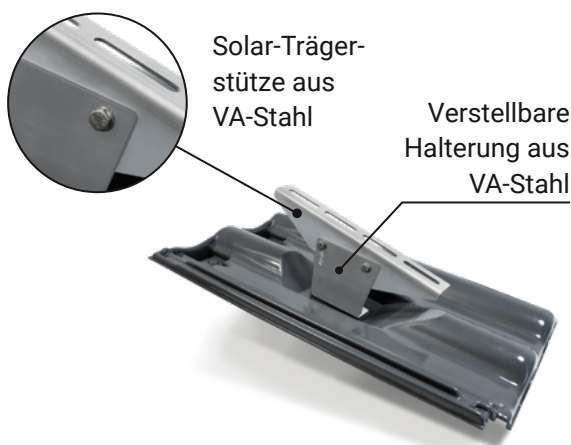

Einbauvideo ansehen:
[youtube.com/@fleck.dachzubehoer](https://www.youtube.com/@fleck.dachzubehoer)

FLECK

Flexibler Universalschlauch DN 100, DN 125, DN 150



Flexibler Universalschlauch DN 100, DN 125

Flexibler Universalschlauch DN 150

Komplett mit Schlauchschelle und einkürzbarem Reduzierstück

Länge in m	Artikel-Nr.	Stückpreise in Euro	VE
DN 100			
0,50	03050000	18,75	15
1,00	03100000	32,15	9
DN 125			
0,50	03140050	32,85	8
1,00	03140100	45,45	6
DN 150 MIT VERBINDUNGSMUFFE DN 150			
0,50	03150050	43,40	1
1,00	03150100	75,15	1

FLECK

Flexibler Schlauch und Zubehör-Einzelkomponenten



Reduzierstücke

Flexibler Schlauch

Schlauchschellen

! Bei losen Schläuchen werden 2 Schlauchschellen benötigt!

Länge in m	Artikel-Nr.	Stückpreise in Euro	VE
DN 100			
6,00	58001000	136,55	1
Schlauchschelle	58002000	5,80	1
Reduzierstück	58003000	5,95	1
DN 125			
0,50	58004000	18,40	1
1,00	58006000	36,70	1
Schlauchschelle	58007000	7,15	1
Reduzierstück	58003001	11,55	1
DN 150			
0,50	58008000	22,90	1
1,00	58010000	45,40	1
Schlauchschelle	58011000	8,05	1
DN 200			
0,50	58012000	28,65	1
1,00	58014000	57,25	1
Schlauchschelle	58015000	12,30	1
DN 250			
0,50	58016000	39,80	1
1,00	58018000	79,40	1
Schlauchschelle	58019000	17,00	1
DN 300			
0,50	58020000	50,35	1
1,00	58022000	90,75	1
Schlauchschelle	58023000	17,70	1
DN 400			
0,50	58030000	69,95	1
1,00	58032000	139,80	1
Schlauchschelle	58033000	29,85	1
DN 500			
0,50	58034000	87,70	1
1,00	58036000	175,20	1
Schlauchschelle	58037000	40,75	1

FLECK

Antennendurchgangs- pfanne variabel



Manschettenaufsatz in Schwarz, einsetzbar
für Dachneigungen bis ca. 45°, passend für
Antennenstäbe Ø 40, 50, 60, 75 mm



	Preis-/Farbgruppen Stückpreise in Euro			VE
	1	2	3	
Für Österreich gelten z. T. andere Bezeichnungen. Diese finden Sie direkt in der Tabelle.				
BENDERS				
Mecklenburger	74,05	83,55	94,95	4
Palama S	74,05	83,55	94,95	4
BRAAS (BRAMAC)				
Achat 12 V	131,90	147,40	162,10	4
Achat 14 (Hanseat)	88,65	101,05	115,10	4
Altdeutsche Pfanne	74,05	83,55	94,95	4
Biber 18/38 DD, 4 pf. Bramac Opal	143,85	163,20	186,60	2
Biber 18/38 K-/DD 3 pf. Bramac Opal	143,85	163,20	186,60	2
Doppel-S Bramac Donau	74,05	83,55	94,95	4
Frankfurter Pfanne Bramac Classic X ... ¹	74,05	83,55	94,95	4
Granat 11 (Havelländer)	99,05	112,40	128,30	4
Granat 13	88,65	101,05	115,10	4
Granat 13 V	131,90	147,40	162,10	4
Harzer BIG	74,05	83,55	94,95	3
Harzer Pfanne	74,05	83,55	94,95	4
Bramac Markant	131,90	147,40	162,10	3
Rubin 9 V	131,90	147,40	162,10	4
Rubin 11 (Karstädter)	131,90	147,40	162,10	4
Rubin 11 V	131,90	147,40	162,10	4
Rubin 13 (Rubin)	88,65	101,05	115,10	4
Rubin 13 V	131,90	147,40	162,10	4
Rubin 15 (Karund/K 21)	88,65	101,05	115,10	4
Rubin 15 V	88,65	101,05	115,10	4
Saphir (Karthago 2000)	88,65	101,05	115,10	4
Taurus Pfanne Bramac Dolomit ... ¹	74,05	83,55	94,95	4
Tegalit/Tegalit Aerlox Bramac Tegalit	74,05	83,55	94,95	4
Topas 11 (Müritzer)	131,90	147,40	162,10	4
Topas 11 V (bis 2014)	131,90	147,40	162,10	4
Topas 13 (Topas)	88,65	101,05	115,10	4
Topas 13 V Bramac Topas 13 V	88,65	101,05	115,10	4
Topas 15 (Standard 70)	88,65	101,05	115,10	4
Topas 15 V	88,65	101,05	115,10	4
Turmalin	131,90	147,40	162,10	4
CREATON/WIENERBERGER (MEINDL, PFLEIDERER, TROST)				
Aureus (RG10 Tr)	131,90	147,40	162,10	4
Balance (Neu)	131,90	147,40	162,10	2
Biber 18/38 DD, 4 pf.	143,85	163,20	186,60	2
Biber 18/38 K-/DD, 3 pf.	143,85	163,20	186,60	2
Domino	131,90	147,40	162,10	4
Extra (Pfleiderer)	131,90	147,40	162,10	4
Futura	99,05	112,40	128,30	4
Gratus (RG22 Tr)	131,90	147,40	162,10	4
Harmonica (Pfleiderer)	88,65	101,05	115,10	4
Harmonie (Neu)	131,90	147,40	162,10	4
Harmonie Klassik	88,65	101,05	115,10	4
Kera Pfanne	131,90	147,40	162,10	4
Magnum XXL Magnum	131,90	147,40	162,10	3
Maxima (RG9 Tr)	88,65	101,05	115,10	4
Maxima Plus (Pfleiderer)	131,90	147,40	162,10	4
Maxima (2013)/Maxima Pro	131,90	147,40	162,10	4
Melodie	131,90	147,40	162,10	4

	Preis-/Farbgruppen Stückpreise in Euro			VE
	1	2	3	
Für Österreich gelten z. T. andere Bezeichnungen. Diese finden Sie direkt in der Tabelle.				
MZ 3 (Creaton)	131,90	147,40	162,10	4
MZ 3 (Meindl)	88,65	101,05	115,10	4
Piatta (Pfleiderer)	131,90	147,40	162,10	4
Premion	131,90	147,40	162,10	4
Rapido	99,05	112,40	128,30	4
Ratio (Neu) Ratio	131,90	147,40	162,10	4
RB 23 (Troost)	88,65	101,05	115,10	4
Sinfonie	131,90	147,40	162,10	4
Terra Optima (Pfleiderer)	131,90	147,40	162,10	4
Titania	99,05	112,40	128,30	4
Viva (Neu) (RG12 Tr)	131,90	147,40	162,10	4
Viva (Pfleiderer)	131,90	147,40	162,10	4
Z 4 N (Pfleiderer)	88,65	101,05	115,10	4
Z 12 (Troost)	88,65	101,05	115,10	4
ERLUS				
Biber 18/38 DD, 4 pf.	143,85	163,20	186,60	2
Biber 18/38 K-/DD, 3 pf.	143,85	163,20	186,60	2
E 58	88,65	101,05	115,10	4
E 58 S	88,65	101,05	115,10	4
E 58 Max	99,05	112,40	128,30	4
E 58 SL/E 58 SL-D	131,90	147,40	162,10	4
Forma	131,90	147,40	162,10	4
Großfalz	88,65	101,05	115,10	4
Karat	99,05	112,40	128,30	4
Linea	131,90	147,40	162,10	4
Monaco	131,90	147,40	162,10	4
Großfalz XXL	131,90	147,40	162,10	3
Hohlfalz XXL	131,90	147,40	162,10	3
ETERNIT (CREATON/WIENERBERGER)				
Dacora	74,05	83,55	94,95	4
Göteborg	74,05	83,55	94,95	4
Heidelberger Extra Heidelberg	74,05	83,55	94,95	4
Verona	74,05	83,55	94,95	4
EDILIANS (IMERYS)				
H 2	88,65	101,05	115,10	4
JACOBI „WALTHER“				
Areal „Walther“	131,90	147,40	162,10	4
Biber 18/38 DD, 4 pf.	143,85	163,20	186,60	2
Biber 18/38 K-/DD, 3 pf.	143,85	163,20	186,60	2
Hohlpfanne H1	88,65	101,05	115,10	4
Hohlpfanne H2	88,65	101,05	115,10	4
J 11	131,90	147,40	162,10	4
J 11v ALT (bis 05.17)	131,90	147,40	162,10	4
J 11v NEU (ab 05.17)	131,90	147,40	162,10	4
J 12 „Novell“	131,90	147,40	162,10	4
J 12 „Rebell“	131,90	147,40	162,10	4
J 13 „Novell“	88,65	101,05	115,10	4
J 13 „Rebell“	88,65	101,05	115,10	4
J 13v	131,90	147,40	162,10	4
J 15	88,65	101,05	115,10	4
Primus „Walther“	131,90	147,40	162,10	4
Stylist	88,65	101,05	115,10	4

	Preis-/Farbgruppen			VE
	1	2	3	
W 4 „Walther“	88,65	101,05	115,10	4
W 4v „Walther“	88,65	101,05	115,10	4
W 5 „Walther“	131,90	147,40	162,10	4
Z 2	88,65	101,05	115,10	4
Z 5	88,65	101,05	115,10	4
Z 7v	88,65	101,05	115,10	4
Z 10	131,90	147,40	162,10	4
Z 11 „Gigant“	99,05	112,40	128,30	4
KORAMIC/WIENERBERGER (BOGEN, JUNGMEIER, MÜLLER-E)				
Actua 10 ALT (bis 08.19)	131,90	147,40	162,10	4
Alegra 8	131,90	147,40	162,10	4
Alegra 10/KT 2	131,90	147,40	162,10	4
Alegra 12	131,90	147,40	162,10	4
Alegra 14	131,90	147,40	162,10	4
Alegra 15	88,65	101,05	115,10	4
Biber 18/38 DD, 4 pf.	143,85	163,20	186,60	2
Biber 18/38 K-/DD, 3 pf.	143,85	163,20	186,60	2
Cavus 14 (ME E88)	88,65	101,05	115,10	4
Cosmo 11 (Jungmeier)	131,90	147,40	162,10	4
Cosmo 12 (ME E81)	131,90	147,40	162,10	4
Cosmo 13 (Z 18 S)	131,90	147,40	162,10	4
Cosmo 15 (ME E80)	88,65	101,05	115,10	4
E 32 (M-E)	88,65	101,05	115,10	4
E 32 Plus (M-E)	131,90	147,40	162,10	4
Toledoziegel (ME E76)	131,90	147,40	162,10	4
Euro 2000 (Jungmeier)	131,90	147,40	162,10	4
Flachdach (Jungm. Flachd.)	88,65	101,05	115,10	4
Herzziegel (Bogen)	88,65	101,05	115,10	4
Jans.-Dings Hohlf. 16 (O.V.H)	88,65	101,05	115,10	4
Jeka Hohlfalzziegel Nr.41	88,65	101,05	115,10	4
Jura Nova	131,90	147,40	162,10	4
Karthago 14 (Jungmeier)	131,90	147,40	162,10	4
Koramic/Narvik Flachdach L 15	88,65	101,05	115,10	4
Mondo 11 (Jungm Mondo/L42)	131,90	147,40	162,10	4
Mondo 12 (Bogen Maxifalz)	88,65	101,05	115,10	4
Mondo 15 (Jungm. Falzz.)	131,90	147,40	162,10	4
N 91	88,65	101,05	115,10	4
Narvik 041 (V.H.)	88,65	101,05	115,10	4
Tradi 12 (Tradi Nova)	131,90	147,40	162,10	4
Tradi 15 (ME E20)	88,65	101,05	115,10	4
Universo 10 (Jungm. L43)	131,90	147,40	162,10	4
Universo 14 (Bogen Fld.)	88,65	101,05	115,10	4
Z 15	131,90	147,40	162,10	4
LAUMANS				
IDEAL Supra	131,90	147,40	162,10	4
IDEAL Variabel	88,65	101,05	115,10	4
Mulden Variabel	88,65	101,05	115,10	4
Mulden Variabel (Neu)	131,90	147,40	162,10	4
Rheinland Variabel	88,65	101,05	115,10	4
Rheinland Variabel (Neu)	131,90	147,40	162,10	4
TIEFA 1	88,65	101,05	115,10	4
TIEFA 2000	88,65	101,05	115,10	4
TIEFA 2000 Variabel/TOP	131,90	147,40	162,10	4
TIEFA Supra	131,90	147,40	162,10	4
TIEFA XL	99,05	112,40	128,30	4
TIEFA XL Variabel/TOP	131,90	147,40	162,10	4
MEYER-HOLSEN				
Biber 18/38 DD, 4 pf.	143,85	163,20	186,60	2
Biber 18/38 K-/DD, 3 pf.	143,85	163,20	186,60	2
Doppelfalzziegel	88,65	101,05	115,10	4
Garant	88,65	101,05	115,10	4
Hohlziegel	88,65	101,05	115,10	4
Ravensberger	131,90	147,40	162,10	4
Tandem	99,05	112,40	128,30	4
Tego	88,65	101,05	115,10	4
Vario Hohlfalz	88,65	101,05	115,10	4
NELSKAMP (NIBRA)				
Biber 18/38 DD, 4 pf.	143,85	163,20	186,60	2
Biber 18/38 K-/DD, 3 pf.	143,85	163,20	186,60	2

	Preis-/Farbgruppen			VE
	1	2	3	
D 10	99,05	112,40	128,30	3
D 13	88,65	101,05	115,10	4
D 13 Ü	88,65	101,05	115,10	4
D15	88,65	101,05	115,10	4
D15 Ü	88,65	101,05	115,10	4
DS 5	131,90	147,40	162,10	3
DS 8	131,90	147,40	162,10	3
DS 10	131,90	147,40	162,10	3
F 7	131,90	147,40	162,10	3
F 8 ½	99,05	112,40	128,30	3
F 10	99,05	112,40	128,30	3
F 10 Ü	131,90	147,40	162,10	3
F 10 Pro	131,90	147,40	162,10	4
F 12 Ü Nord	131,90	147,40	162,10	3
F 12 Ü Süd	131,90	147,40	162,10	3
F 13 Classic	131,90	147,40	162,10	4
F 14	131,90	147,40	162,10	4
F 15	88,65	101,05	115,10	4
Finkenberger-Pfanne	74,05	83,55	94,95	4
G 10 (Alt)	131,90	147,40	162,10	4
G 10 (Neu)	131,90	147,40	162,10	4
G 10 Pro	128,65	143,80	158,15	4
H 10	99,05	112,40	128,30	3
H 13	88,65	101,05	115,10	4
H 14	88,65	101,05	115,10	4
H 15	131,90	147,40	162,10	4
Hohlziegel	131,90	147,40	162,10	4
Kronen-Pfanne	74,05	83,55	94,95	4
MS 5	131,90	147,40	162,10	3
Planum	74,05	83,55	94,95	4
R 10	99,05	112,40	128,30	3
R 13	88,65	101,05	115,10	4
R 13 S	131,90	147,40	162,10	4
R 15	88,65	101,05	115,10	4
S 9	131,90	147,40	162,10	3
Sigma	74,05	83,55	94,95	4
S-Pfanne	74,05	83,55	94,95	4
RÖBEN (BAG)				
Bari (BAG)	131,90	147,40	162,10	4
Bergamo	131,90	147,40	162,10	4
Bornholm	131,90	147,40	162,10	4
Brabant	131,90	147,40	162,10	4
Eifel	131,90	147,40	162,10	4
Elsass (BAG)	88,65	101,05	115,10	4
Fläming	131,90	147,40	162,10	4
Flandern (BAG)	88,65	101,05	115,10	4
Flandern Plus (BAG)	131,90	147,40	162,10	4
Franken (Iduna)	88,65	101,05	115,10	4
Holstein (Iduna)	88,65	101,05	115,10	4
Holstein Plus (BAG)	131,90	147,40	162,10	4
Limburg (BAG)	88,65	101,05	115,10	4
Limburg Plus (BAG)	131,90	147,40	162,10	4
Lugano	131,90	147,40	162,10	4
Milano (Verona)	131,90	147,40	162,10	4
Monza Plus	131,90	147,40	162,10	4
Piemont	131,90	147,40	162,10	4
Rheinland (BAG)	88,65	101,05	115,10	4
Toscana (Iduna)	88,65	101,05	115,10	4
SAARTON				
Saarton Contess	88,65	101,05	115,10	4
Saarton Doppelfalzziegel	88,65	101,05	115,10	4
Saarton Herzziegel	88,65	101,05	115,10	4
TEEWEN				
Teewen Renova	131,90	147,40	162,10	4
Teewen-Pfanne	74,05	83,55	94,95	4
WIENERBERGER				
☑ Sensation (ehem. A 11)	131,90	147,40	162,10	4
☑ Stormpan 44 / ☑ TDN	143,85	163,20	186,60	2
☑ Twiston (ehem. Wiener Norma)	131,90	147,40	162,10	4

☑ ☑ ☑ Für Österreich, Belgien und die Niederlande gelten z. T. andere Bezeichnungen. Diese finden Sie direkt in der Tabelle.



Steildach-Lüftung
Steildach-Durchgänge
Steildach-Belichtung
Dachbegehung, Schneefang
Schiefer/Schindel/Welle
Flexible Universal-Dachpfannen
Solar
Flachdach-Lüftung
Flachdach-Entwässerung
Gründach
Flachdach-Durchgänge
Highlight-Produkt
Sonstiges Zubehör
Technische Anwendungen

FLECK

Thermenabgas-Durchgangspfanne variabel DN 100 oder DN 125





Manschettenaufsatz in Schwarz, einsetzbar für Dachneigungen bis ca. 45°



Nur für doppelwandige Lüftungsrohre verwendbar!

	Preis-/Farbgruppen Stückpreise in Euro						DN 125 Dachneigung in Grad		VE
	DN 100			DN 125			LW ² min	LW ² max	
	①	②	③	①	②	③			
■ Für Österreich gelten z. T. andere Bezeichnungen. Diese finden Sie direkt in der Tabelle.									
BENDERS									
Mecklenburger	92,20	105,95	115,50	109,70	126,10	137,30	45	43	2
Paleta S (Doppel-S-Pfanne)	92,20	105,95	115,50	109,70	126,10	137,30	45	45	2
BRAAS (BRAMAC)									
Achat 12 V	166,90	192,05	208,60	188,70	217,15	235,70	35	42	2
Achat 14 (Hanseat)	104,00	119,65	130,00	120,80	139,00	159,15	42	35	2
Altdeutsche Pfanne	92,20	105,95	115,50	109,70	126,10	137,30	43	45	2
Biber 18/38 DD, 4 pf. ■ Bramac Opal	212,35	244,00	265,45	221,40	254,55	276,65	45	45	1
Biber 18/38 K-/DD 3 pf. ■ Bramac Opal	212,35	244,00	265,45	221,40	254,55	276,65	45	45	1
Doppel-S ■ Bramac Donau	92,20	105,95	115,50	109,70	126,10	137,30	35	40	2
Frankfurter Pfanne ■ Bramac Classic X ... ¹	92,20	105,95	115,50	109,70	126,10	137,30	36	43	2
Granat 11 (Havelländer)	110,60	127,25	138,20	127,50	146,40	173,65	37	45	2
Granat 13	104,00	119,65	130,00	120,80	139,00	159,15	45	45	2
Granat 13 V	166,90	192,05	208,60	188,70	217,15	235,70	39	44	2
Harzer BIG	92,20	105,95	115,50	109,70	126,10	137,30	45	45	2
Harzer Pfanne	92,20	105,95	115,50	109,70	126,10	137,30	38	44	2
■ Bramac Markant	166,90	192,05	208,60	188,70	217,15	235,70	auf Anfrage	auf Anfrage	2
Rubin 9 V	166,90	192,05	208,60	188,70	217,15	235,70	45	45	2
Rubin 11 (Karstädter)	166,90	192,05	208,60	188,70	217,15	235,70	38	38	2
Rubin 11 V	166,90	192,05	208,60	188,70	217,15	235,70	41	45	2
Rubin 13 (Rubin)	104,00	119,65	130,00	120,80	139,00	235,70	49	45	2
Rubin 13 V	166,90	192,05	208,60	188,70	217,15	159,15	37	44	2
Rubin 15 (K 21/Karund)	104,00	119,65	130,00	120,80	139,00	159,15	32	32	2
Rubin 15 V	104,00	119,65	130,00	120,80	139,00	159,15	43	45	2
Saphir (Karthago)	104,00	119,65	130,00	120,80	139,00	159,15	35	35	2
Taunus Pfanne ■ Bramac Dolomit ... ¹	92,20	105,95	115,50	120,80	139,00	159,15	34	41	2
Tegalit/Tegalit Aerlox ■ Bramac Tegalit	92,20	105,95	115,50	120,80	139,00	235,70	43	45	2
Topas 11 (Müritzer)	166,90	192,05	208,60	188,70	217,15	235,70	26/39	45	2
Topas 11 V (bis 2014)	166,90	192,05	208,60	188,70	217,15	159,15	26/39	45	2
Topas 13 (Topas)	104,00	119,65	130,00	120,80	139,00	159,15	45	45	2
Topas 13 V	104,00	119,65	130,00	120,80	139,00	159,15	45	45	2
Topas 15 (Standard)	104,00	119,65	130,00	120,80	139,00	159,15	41	44	2
Topas 15 V	104,00	119,65	130,00	120,80	139,00	235,70	41	44	2
Turmalin	166,90	192,05	208,60	188,70	217,15	235,70	45	45	2
CREATON/WIENERBERGER (MEINDL, PFLEIDERER, TROST)									
Aureus (RG10, Trost)	166,90	192,05	208,60	188,70	217,15	235,70	45	45	2
Balance (Neu)	166,90	192,05	208,60	188,70	217,15	235,70	45	45	2
Biber 18/38 DD, 4 pf.	212,35	244,00	265,45	221,40	254,55	276,65	45	45	1
Biber 18/38 K-/DD, 3 pf.	212,35	244,00	265,45	221,40	254,55	276,65	45	45	1
Domino	166,90	192,05	208,60	188,70	217,15	235,70	44	45	2
Extra (Pfleiderer)	166,90	192,05	208,60	188,70	217,15	235,70	45	45	2
Futura	110,60	127,25	138,20	127,50	146,40	173,65	42	45	2
Gratus (RG22, Trost)	166,90	192,05	208,60	188,70	217,15	235,70	40	45	2
Harmonica (Pfleiderer)	104,00	119,65	130,00	120,80	139,00	159,15	45	50	2
Harmonie (Neu)	166,90	192,05	208,60	188,70	217,15	235,70	40	45	2
Harmonie Klassik	104,00	119,65	130,00	120,80	139,00	159,15	44	44	2
Kera	166,90	192,05	208,60	188,70	217,15	235,70	38	45	2
Magnum XXL ■ Magnum	166,90	192,05	208,60	188,70	217,15	235,70	45	45	2
Maxima (RG 9, Trost)	166,90	192,05	208,60	188,70	217,15	235,70	44	44	2
Maxima Plus (Pfleiderer)	166,90	192,05	208,60	188,70	217,15	235,70	45	45	2

 Für Österreich gelten z. T. andere Bezeichnungen. Diese finden Sie direkt in der Tabelle.	Preis-/Farbgruppen Stückpreise in Euro						DN 125 Dachneigung in Grad		VE
	DN 100			DN 125			LW ² min	LW ² max	
	①	②	③	①	②	③			
Maxima (2013)/Maxima Pro	166,90	192,05	208,60	188,70	217,15	235,70	41	44	2
Melodie	166,90	192,05	208,60	188,70	217,15	235,70	18/31	18/33	2
MZ 3 (Creton)	166,90	192,05	208,60	188,70	217,15	235,70	35	42	2
MZ 3 (Meindl)	104,00	119,65	130,00	120,80	139,00	159,15	42	44	2
Piatta (Pfleiderer)	166,90	192,05	208,60	188,70	217,15	235,70	45	45	2
Premion	166,90	192,05	208,60	188,70	217,15	235,70	42	45	2
Rapido	110,60	127,25	138,20	127,50	146,40	173,65	45	45	2
Ratio (Neu)  Ratio	166,90	192,05	208,60	188,70	217,15	235,70	45	45	2
RB 23 (Troost)	104,00	119,65	130,00	120,80	139,00	159,15	32	32	2
Sinfonie	166,90	192,05	208,60	188,70	217,15	235,70	33	40	2
Terra Optima (Pfleiderer)	166,90	192,05	208,60	188,70	217,15	235,70	37	45	2
Titania	110,60	127,25	138,20	127,50	146,40	173,65	45	45	2
Viva (Neu) (RG12, Trost)	166,90	192,05	208,60	188,70	217,15	235,70	45	45	2
Viva (Pfleiderer)	166,90	192,05	208,60	188,70	217,15	235,70	42	44	2
Z 12 (Troost)	104,00	119,65	130,00	120,80	139,00	159,15	44	44	2
Z 4 N (Pfleiderer)	104,00	119,65	130,00	120,80	139,00	159,15	43	45	2
ERLUS									
Biber 18/38, DD, 4-pf.	212,35	244,00	265,45	221,40	254,55	276,65	45	45	1
Biber 18/38, K-/DD, 3-pf.	212,35	244,00	265,45	221,40	254,55	276,65	45	45	1
E 58	104,00	119,65	130,00	120,80	139,00	159,15	44	45	2
E 58 S	104,00	119,65	130,00	120,80	139,00	159,15	43	45	2
E 58 Max	110,60	127,25	138,20	127,50	146,40	173,65	45	45	2
E 58 SL/E 58 SL-D	166,90	192,05	208,60	188,70	217,15	235,70	18/30	36	2
Forma	166,90	192,05	208,60	188,70	217,15	235,70	45	45	2
Großfalzziegel	104,00	119,65	130,00	120,80	139,00	159,15	43	45	2
Karat	110,60	127,25	138,20	127,50	146,40	173,65	35	36	2
Linea	166,90	192,05	208,60	188,70	217,15	235,70	45	45	2
Monaco	166,90	192,05	208,60	188,70	217,15	235,70	38	40	2
XXL Großfalzziegel	166,90	192,05	208,60	188,70	217,15	235,70	45	45	2
XXL Hohfalzziegel	166,90	192,05	208,60	188,70	217,15	235,70	38	45	2
ETERNIT (CREATON/WIENERBERGER)									
Dacora	92,20	105,95	115,50	109,70	126,10	137,30	45	45	2
Göteborg (Profil-S)	92,20	105,95	115,50	109,70	126,10	137,30	35	43	2
Heidelberger Extra  Heidelberg	92,20	105,95	115,50	109,70	126,10	137,30	34	39	2
Verona	92,20	105,95	115,50	109,70	126,10	137,30	37	45	2
EDILIANS (IMERYS)									
H 2	104,00	119,65	130,00	120,80	139,00	159,15	43	45	2
JACOBI „WALTHER“									
Areal „Walther“	166,90	192,05	208,60	188,70	217,15	235,70	45	45	2
Biber 18/38, DD, 4-pf.	212,35	244,00	265,45	221,40	254,55	276,65	45	45	1
Biber 18/38, K-/DD, 3-pf.	212,35	244,00	265,45	221,40	254,55	276,65	45	45	1
H 1	104,00	119,65	130,00	120,80	139,00	159,15	35	40	2
H 2	104,00	119,65	130,00	120,80	139,00	159,15	40	40	2
J 11	166,90	192,05	208,60	188,70	217,15	235,70	40	45	2
J 11v (Alt bis 05.17)	166,90	192,05	208,60	188,70	217,15	235,70	38	45	2
J 11v (Neu ab 05.17)	166,90	192,05	208,60	188,70	217,15	235,70	36	45	2
J 12 „Novell“	166,90	192,05	208,60	188,70	217,15	235,70	44	45	2
J 12 „Rebell“	166,90	192,05	208,60	188,70	217,15	235,70	45	45	2
J 13 „Novell“	104,00	119,65	130,00	120,80	139,00	159,15	44	44	2
J 13 „Rebell“	104,00	119,65	130,00	120,80	139,00	159,15	43	45	2
J 13v	166,90	192,05	208,60	188,70	217,15	235,70	20/31	38	2
J 15	104,00	119,65	130,00	120,80	139,00	159,15	43	43	2
Primus „Walther“	166,90	192,05	208,60	188,70	217,15	235,70	31/19	36	2
Stylist	104,00	119,65	130,00	120,80	139,00	159,15	44	45	2
W 4 „Walther“	104,00	119,65	130,00	120,80	139,00	159,15	44	45	2
W 4v „Walther“	104,00	119,65	130,00	120,80	139,00	159,15	43	45	2
W 5 „Walther“	166,90	192,05	208,60	188,70	217,15	235,70	45	45	2
Z 2	104,00	119,65	130,00	120,80	139,00	159,15	44	45	2
Z 5	104,00	119,65	130,00	120,80	139,00	159,15	36	41	2
Z 7v	104,00	119,65	130,00	120,80	139,00	159,15	24/36	45	2
Z 10	166,90	192,05	208,60	188,70	217,15	235,70	37	45	2
Z 11 „Gigant“	110,60	127,25	138,20	127,50	146,40	173,65	37	45	2
KORAMIC/WIENERBERGER (BOGEN, JUNGMEIER, MÜLLER-E.)									
Actua 10 ALT (bis 08.19)	166,90	192,05	208,60	188,70	217,15	235,70	45	45	2
Alegra 8	166,90	192,05	208,60	188,70	217,15	235,70	45	45	2
Alegra 10/KT 2	166,90	192,05	208,60	188,70	217,15	235,70	43	45	2
Alegra 12 (Innovo 12)	166,90	192,05	208,60	188,70	217,15	235,70	40	45	2

²⁾ Lattweite nach Herstellerangaben







Steildach-Lüftung
Steildach-Durchgänge
Steildach-Belichtung
Dachbegehung, Schneefang
Schiefer/Schindel/Welle
Flexible Universal-Dachpfannen
Solar
Flachdach-Lüftung
Flachdach-Entwässerung
Gründach
Flachdach-Durchgänge
Highlight-Produkt
Sonstiges Zubehör
Technische Anwendungen

FLECK

Thermenabgas-Durchgangspfanne variabel DN 100 oder DN 125

	Preis-/Farbgruppen Stückpreise in Euro						DN 125 Dachneigung in Grad		VE
	DN 100			DN 125			LW ² min	LW ² max	
	①	②	③	①	②	③			
Alegra 14	166,90	192,05	208,60	188,70	217,15	235,70	40	45	2
Alegra 15	104,00	119,65	130,00	120,80	139,00	159,15	33	39	2
Biber 18/38, DD, 4-pf.	212,35	244,00	265,45	221,40	254,55	276,65	45	45	1
Biber 18/38, K-/DD, 3-pf.	212,35	244,00	265,45	221,40	254,55	276,65	45	45	1
Cavus 14 (E 88, Müller-E.)	104,00	119,65	130,00	120,80	139,00	159,15	36	38	2
Cosmo 11 (Jungmeier)	166,90	192,05	208,60	188,70	217,15	235,70	45	45	2
Cosmo 12 (E 81, Müller-E.)	166,90	192,05	208,60	188,70	217,15	235,70	44	45	2
Cosmo 13 (Z 18 S)	166,90	192,05	208,60	188,70	217,15	235,70	40	45	2
Cosmo 15 (E 80, Müller-E.)	104,00	119,65	130,00	120,80	139,00	159,15	34	45	2
E 32 (Müller-E.)	104,00	119,65	130,00	120,80	139,00	159,15	45	45	2
E 32 Plus (Müller-E.)	166,90	192,05	208,60	188,70	217,15	235,70	43	45	2
E 76 (Müller-E.)	104,00	119,65	130,00	120,80	139,00	159,15	35	35	2
Euro 2000 (Jungmeier)	166,90	192,05	208,60	188,70	217,15	235,70	32	45	2
Flachdachpfanne (Jungmeier)	104,00	119,65	130,00	120,80	139,00	159,15	41	44	2
Herzziegel (Bogen)	104,00	119,65	130,00	120,80	139,00	159,15	45	45	2
Janssen-Dings 16 (O.V.H.)	104,00	119,65	130,00	120,80	139,00	159,15	41	41	2
Jeka Nr. 41	104,00	119,65	130,00	120,80	139,00	159,15	41	44	2
Jura Nova	166,90	192,05	208,60	188,70	217,15	235,70	44	45	2
Karthago 14 (Jungmeier)	166,90	192,05	208,60	188,70	217,15	235,70	38	40	2
L15	104,00	119,65	130,00	120,80	139,00	159,15	44	45	2
Mondo 11 (L42, Jungmeier)	166,90	192,05	208,60	188,70	217,15	235,70	44	45	2
Mondo 12 (Maxifalzziegel, Bogen)	104,00	119,65	130,00	120,80	139,00	159,15	45	45	2
Mondo 15 (Falzziegel, Jungmeier)	104,00	119,65	130,00	120,80	139,00	159,15	44	45	2
N 91	104,00	119,65	130,00	120,80	139,00	159,15	45	45	2
Narvik 041 (V.H.)	104,00	119,65	130,00	120,80	139,00	159,15	41	41	2
Tradi 12 (Tradi Nova)	166,90	192,05	208,60	188,70	217,15	235,70	42	45	2
Tradi 15 (E 20, Müller-E.)	104,00	119,65	130,00	120,80	139,00	159,15	45	45	2
Universo 10 (L43, Jungmeier)	166,90	192,05	208,60	188,70	217,15	235,70	43	48	2
Universo 14 (Flachdachpfanne, Bogen)	104,00	119,65	130,00	120,80	139,00	159,15	44	44	2
Z 15	104,00	119,65	130,00	120,80	139,00	159,15	45	45	2
LAUMANS									
IDEAL Supra	166,90	192,05	208,60	188,70	217,15	235,70	45	45	2
IDEAL Variabel	104,00	119,65	130,00	120,80	139,00	159,15	40	45	2
Mulden Variabel	104,00	119,65	130,00	120,80	139,00	159,15	45	45	2
Mulden Variabel (Neu)	166,90	192,05	208,60	188,70	217,15	235,70	44	45	2
Rheinland Variabel	104,00	119,65	130,00	120,80	139,00	159,15	41	44	2
Rheinland Variabel (Neu)	166,90	192,05	208,60	188,70	217,15	235,70	40	45	2
TIEFA 1	104,00	119,65	130,00	120,80	139,00	159,15	45	45	2
TIEFA 2000	104,00	119,65	130,00	120,80	139,00	159,15	44	44	2
TIEFA 2000 Variabel/TOP	166,90	192,05	208,60	188,70	217,15	235,70	37	45	2
TIEFA Supra	166,90	192,05	208,60	188,70	217,15	235,70	45	45	2
TIEFA XL	110,60	127,25	138,20	127,50	146,40	173,65	45	45	2
TIEFA XL Variabel/TOP	166,90	192,05	208,60	188,70	217,15	235,70	35	45	2
MEYER-HOLSEN									
Biber 18/38, DD, 4-pf.	212,35	244,00	265,45	221,40	254,55	276,65	45	45	1
Biber 18/38, K-/DD, 3-pf.	212,35	244,00	265,45	221,40	254,55	276,65	45	45	1
Doppelfalzziegel	104,00	119,65	130,00	120,80	139,00	159,15	45	45	2
Garant	104,00	119,65	130,00	120,80	139,00	159,15	45	45	2
Hohlziegel	104,00	119,65	130,00	120,80	139,00	159,15	40	40	2
Ravensberger	166,90	192,05	208,60	188,70	217,15	235,70	44	45	2
Tandem	110,60	127,25	138,20	127,50	146,40	173,65	38	41	2
Tego	104,00	119,65	130,00	120,80	139,00	159,15	22	45	2
Vario	104,00	119,65	130,00	120,80	139,00	159,15	36	40	2
NELSKAMP (NIBRA)									
Biber 18/38, DD, 4-pf.	212,35	244,00	265,45	221,40	254,55	276,65	45	45	1
Biber 18/38, K-/DD, 3-pf.	212,35	244,00	265,45	221,40	254,55	276,65	45	45	1
D 10	110,60	127,25	138,20	127,50	146,40	173,65	45	45	2
D 13	104,00	119,65	130,00	120,80	139,00	159,15	45	51	2
D 13 Ü	104,00	119,65	130,00	120,80	139,00	159,15	45	45	2
D 15	104,00	119,65	130,00	120,80	139,00	159,15	45	45	2
D 15 Ü	104,00	119,65	130,00	120,80	139,00	159,15	45	45	2

 Für Österreich, Belgien und die Niederlande gelten z. T. andere Bezeichnungen. Diese finden Sie direkt in der Tabelle.	Preis-/Farbgruppen Stückpreise in Euro						DN 125 Dachneigung in Grad		VE
	DN 100			DN 125			LW ² min	LW ² max	
	①	②	③	①	②	③			
DS 5	166,90	192,05	208,60	188,70	217,15	235,70	42	42	2
DS 8	166,90	192,05	208,60	188,70	217,15	235,70	45	45	2
DS 10	166,90	192,05	208,60	188,70	217,15	235,70	36	45	2
F 7	166,90	192,05	208,60	188,70	217,15	235,70	39	45	2
F 8 ½	110,60	127,25	138,20	127,50	146,40	173,65	42	45	2
F 10	110,60	127,25	138,20	127,50	146,40	173,65	45	45	2
F 10 Ü	166,90	192,05	208,60	188,70	217,15	235,70	45	45	2
F 10 Pro	166,90	192,05	208,60	188,70	217,15	235,70	auf Anfrage	auf Anfrage	2
F 12 Ü Nord	166,90	192,05	208,60	188,70	217,15	235,70	31	34	2
Finkenberger Pfanne	92,20	105,95	115,50	109,70	126,10	137,30	39	45	2
F 12 Ü Süd	166,90	192,05	208,60	188,70	217,15	235,70	45	38	2
F 13 Classic	166,90	192,05	208,60	188,70	217,15	235,70	39	45	2
F 14	166,90	192,05	208,60	188,70	217,15	235,70	44	44	2
F 15	104,00	119,65	130,00	120,80	139,00	159,15	45	44	2
G 10 (Alt)	166,90	192,05	208,60	188,70	217,15	235,70	45	45	2
G 10 (Neu)	166,90	192,05	208,60	188,70	217,15	235,70	45	45	2
G 10 Pro	166,90	192,05	208,60	188,70	217,15	235,70	auf Anfrage	auf Anfrage	2
H 10	110,60	127,25	138,20	127,50	146,40	173,65	45	45	2
H 13	104,00	119,65	130,00	120,80	139,00	159,15	40	43	2
H 14	104,00	119,65	130,00	120,80	139,00	159,15	35	40	2
H 15	166,90	192,05	208,60	188,70	217,15	235,70	34	39	2
Hohlziegel	166,90	192,05	208,60	188,70	217,15	235,70	40	40	2
Kronen-Pfanne	92,20	105,95	115,50	109,70	126,10	137,30	38	44	2
MS 5	166,90	192,05	208,60	188,70	217,15	235,70	45	45	2
Planum	92,20	105,95	115,50	109,70	126,10	137,30	43	45	2
R 10	110,60	127,25	138,20	127,50	146,40	173,65	45	45	2
R 13	104,00	119,65	130,00	120,80	139,00	159,15	45	45	2
R 13 S	166,90	192,05	208,60	188,70	217,15	235,70	44	45	2
R 15	104,00	119,65	130,00	120,80	139,00	159,15	45	45	2
S 9	166,90	192,05	208,60	188,70	217,15	235,70	41	45	2
Sigma-Pfanne	92,20	105,95	115,50	109,70	126,10	137,30	38	44	2
S-Pfanne	92,20	105,95	115,50	109,70	126,10	137,30	35	40	2
RÖBEN (BAG)									
Bari (BAG)	166,90	192,05	208,60	188,70	217,15	235,70	32	40	2
Bergamo	166,90	192,05	208,60	188,70	217,15	235,70	37	43	2
Bornholm	166,90	192,05	208,60	188,70	217,15	235,70	41	44	2
Brabant	166,90	192,05	208,60	188,70	217,15	235,70	41	45	2
Eifel	166,90	192,05	208,60	188,70	217,15	235,70	34	40	2
Elsass (BAG)	104,00	119,65	130,00	120,80	139,00	159,15	22	45	2
Fläming	166,90	192,05	208,60	188,70	217,15	235,70	45	45	2
Flandern (BAG)	104,00	119,65	130,00	120,80	139,00	159,15	44	44	2
Flandern Plus (BAG)	166,90	192,05	208,60	188,70	217,15	235,70	45	45	2
Franken (Iduna)	104,00	119,65	130,00	120,80	139,00	159,15	44	44	2
Holstein (Iduna)	104,00	119,65	130,00	120,80	139,00	159,15	37	44	2
Holstein Plus (BAG)	166,90	192,05	208,60	188,70	217,15	235,70	39	45	2
Limburg (BAG)	104,00	119,65	130,00	120,80	139,00	159,15	37	45	2
Limburg Plus (BAG)	166,90	192,05	208,60	188,70	217,15	235,70	45	45	2
Lugano	166,90	192,05	208,60	188,70	217,15	235,70	45	45	2
Milano (ehem. Verona)	166,90	192,05	208,60	188,70	217,15	235,70	36	41	2
Monza Plus	166,90	192,05	208,60	188,70	217,15	235,70	45	45	2
Piemont	166,90	192,05	208,60	188,70	217,15	235,70	41	45	2
Rheinland (BAG)	104,00	119,65	130,00	120,80	139,00	159,15	22	45	2
Toscana (Iduna)	104,00	119,65	130,00	120,80	139,00	159,15	34	40	2
SAARTON									
Contess-Ziegel	104,00	119,65	130,00	120,80	139,00	159,15	44	45	2
Doppelfalzziegel	104,00	119,65	130,00	120,80	139,00	159,15	44	45	2
Herzziegel	104,00	119,65	130,00	120,80	139,00	159,15	45	45	2
TEEWEN									
Renova	166,90	192,05	208,60	188,70	217,15	235,70	33	40	2
Teewen-Pfanne	92,20	105,95	115,50	109,70	126,10	137,30	35	40	2
WIENERBERGER									
 Sensation (ehem. A 11)	166,90	192,05	208,60	188,70	217,15	235,70	auf Anfrage	auf Anfrage	2
 Stormpan 44 /  TDN	212,35	244,00	265,45	221,40	254,55	276,65	auf Anfrage	auf Anfrage	1
 Twiston (ehem. Wiener Norma)	166,90	192,05	208,60	188,70	217,15	235,70	auf Anfrage	auf Anfrage	2

²⁾ Lattweite nach Herstellerangaben



Steildach-Lüftung
 Steildach-Durchgänge
 Steildach-Belichtung
 Dachbegehung, Schneefang
 Schiefer/Schindel/Welle
 Flexible Universal-Dachpfannen
 Solar
 Flachdach-Lüftung
 Flachdach-Entwässerung
 Gründach
 Flachdach-Durchgänge
 Highlight-Produkt
 Sonstiges Zubehör
 Technische Anwendungen

FLECK

Thermenabgas-Durchgangspfanne DN 150

i Die Übersicht zu den Innendurchmessern der Rohre finden Sie auf Seite 96.



Auch in Nennweiten DN 200–DN 500 lieferbar – jetzt Konfigurator nutzen.

! Sonderanfertigung von der Rücknahme (Umtausch) ausgeschlossen!

! Die genaue Dachneigung, die Lattweite und der Außendurchmesser des Frischluftrohrs sowie Thermentyp und Hersteller unbedingt angeben!

Nur für doppelwandige Lüftungsrohre empfohlen





	Preis-/Farbgruppen Stückpreise (DN 150) in Euro			VE
	1	2	3	
Für Österreich gelten z. T. andere Bezeichnungen. Diese finden Sie direkt in der Tabelle.				
BENDERS				
Mecklenburger Pfanne	324,70	362,60	405,75	1
Palema-S (Doppel-S-Pfanne)	324,70	362,60	405,75	1
BRAAS (BRAMAC)				
Achat 12 V	402,05	439,75	489,95	1
Altdeutsche Pfanne	324,70	362,60	405,75	1
Biber 18/38 K-/DD ■ Bramac Opal	428,60	478,40	535,55	1
Doppel-S ■ Bramac Donau	324,70	362,60	405,75	1
Frankfurter Pfanne ■ Bramac Classic X ...¹	324,70	362,60	405,75	1
Granat 13	343,10	382,75	428,60	1
Granat 13 V	402,05	439,75	489,95	1
Harzer BIG	324,70	362,60	405,75	1
Harzer Pfanne	324,70	362,60	405,75	1
■ Bramac Markant	402,05	439,75	489,95	1
Rubin 9 V	402,05	439,75	489,95	1
Rubin 11 (Karstädter)	402,05	439,75	489,95	1
Rubin 11 V	402,05	439,75	489,95	1
Rubin 13 (Rubin)	343,10	382,75	428,60	1
Rubin 13 V	402,05	439,75	489,95	1
Rubin 15 (K 21/Karund)	343,10	382,75	428,60	1
Rubin 15 V	343,10	382,75	428,60	1
Tanus Pfanne ■ Bramac Dolomit ...¹	324,70	362,60	405,75	1
Tegalit/Tegalit Aerlox ■ Bramac Tegalit	324,70	362,60	405,75	1
Topas 11 (Müritzer)	402,05	439,75	489,95	1
Topas 11 V (bis 2014)	402,05	439,75	489,95	1
Topas 13	343,10	382,75	428,60	1
Topas 13 V	343,10	382,75	428,60	1
Topas 15 (Standard) ²	343,10	382,75	428,60	1
Topas 15 V	343,10	382,75	428,60	1
Turmalin ²	402,05	439,75	489,95	1
CREATON/WIENERBERGER (MEINDL, PFLEIDERER, TROST)				
Aureus (RG10 Tr)	402,05	439,75	489,95	1
Balance (Alt)	402,05	439,75	489,95	1
Balance (Neu)	402,05	439,75	489,95	1
Biber 18/38 K-/DD	428,60	478,40	535,55	1
Cantus	402,05	439,75	489,95	1
Domino	402,05	439,75	489,95	1
Eleganz	402,05	439,75	489,95	1
Extra (Pfleiderer)	402,05	439,75	489,95	1
Futura	351,55	392,30	439,75	1
Galant	351,55	392,30	439,75	1
Gratus (RG22 Tr)	402,05	439,75	489,95	1
Harmonica (Pfleiderer)	343,10	382,75	428,60	1
Harmonie (Neu)	402,05	439,75	489,95	1
Harmonie Klassik	343,10	382,75	428,60	1
Kera ²	402,05	439,75	489,95	1
Magnum XXL ■ Magnum	402,05	439,75	489,95	1
Maxima (RG9 Tr)	343,10	382,75	428,60	1
Maxima Plus (Pfleiderer)	402,05	439,75	489,95	1
Maxima (2013)/Maxima Pro	402,05	439,75	489,95	1
Melodie	402,05	439,75	489,95	1

	Preis-/Farbgruppen Stückpreise (DN 150) in Euro			VE
	1	2	3	
Für Österreich gelten z. T. andere Bezeichnungen. Diese finden Sie direkt in der Tabelle.				
Mikado	402,05	439,75	489,95	1
MZ 3 (Creaton)	402,05	439,75	489,95	1
MZ 3 (Meindl)	343,10	382,75	428,60	1
Piatta (Pfleiderer)	402,05	439,75	489,95	1
Premion	402,05	439,75	489,95	1
Rapido	351,55	392,30	439,75	1
Ratio (Alt)	402,05	439,75	489,95	1
Ratio (Neu) ■ Ratio	402,05	439,75	489,95	1
Regius	402,05	439,75	489,95	1
Sinfonie	402,05	439,75	489,95	1
Tecta (Pfleiderer)	402,05	439,75	489,95	1
Terra Optima (Pfleiderer)	402,05	439,75	489,95	1
Titania	351,55	392,30	439,75	1
Visio	402,05	439,75	489,95	1
Viva (Neu) (RG12 Tr)	402,05	439,75	489,95	1
Viva (Pfleiderer)	402,05	439,75	489,95	1
Z 12 (Trost)	343,10	382,75	428,60	1
Z 4 N (Pfleiderer)	343,10	382,75	428,60	1
ERLUS				
Biber 18/38 K-/DD	428,60	478,40	535,55	1
E 58/E 58 S	343,10	382,75	428,60	1
E 58 Max	351,55	392,30	439,75	1
E 58 SL	402,05	439,75	489,95	1
Forma	402,05	439,75	489,95	1
Großfalz	343,10	382,75	428,60	1
Linea	402,05	439,75	489,95	1
Monaco	402,05	439,75	489,95	1
Hohlfalz XXL	402,05	439,75	489,95	1
ETERNIT (CREATON/WIENERBERGER)				
Dacora	324,70	362,60	405,75	1
Göteborg (Profil-S)	324,70	362,60	405,75	1
Heidelberger Extra ■ Heidelberg	324,70	362,60	405,75	1
Verona	324,70	362,60	405,75	1
JACOBI „WALTHER“				
Areal „Walther“	402,05	439,75	489,95	1
Biber 18/38 K-/DD	428,60	478,40	535,55	1
H 1 und H 2	343,10	382,75	428,60	1
J 11	402,05	439,75	489,95	1
J 11v (Alt bis 05.17)	402,05	439,75	489,95	1
J 11v (Neu ab 05.17)	402,05	439,75	489,95	1
J 12 „Novell“	402,05	439,75	489,95	1
J 12 „Rebell“	402,05	439,75	489,95	1
J 13 „Novell“	343,10	382,75	428,60	1
J 13 „Rebell“	343,10	382,75	428,60	1
J 13v	402,05	439,75	489,95	1
J 15	343,10	382,75	428,60	1
Primus „Walther“	402,05	439,75	489,95	1
Stylist	343,10	382,75	428,60	1
Tegula „Walther“	402,05	439,75	489,95	1
Tradition „Walther“	402,05	439,75	489,95	1
W 5 „Walther“	402,05	439,75	489,95	1

¹ Bramac Classic X/Montero X; Bramac Dolomit/Adria

² Machbarkeit abhängig von der Deckbreite – bitte zusätzlich bei Anfragen angeben!

	Preis-/Farbgruppen Stückpreise (DN 150) in Euro			VE
	1	2	3	
Z 2	343,10	382,75	428,60	1
Z 5	343,10	382,75	428,60	1
Z 7v	343,10	382,75	428,60	1
Z 10	402,05	439,75	489,95	1
Z 11 „Gigant“	351,55	392,30	439,75	1
KORAMIC/WIENERBERGER (BOGEN, JUNGMEIER, MÜLLER-E.)				
Actua 10 ALT (bis 08.19) ²	402,05	439,75	489,95	1
Alegra 8	402,05	439,75	489,95	1
Alegra 10	402,05	439,75	489,95	1
Alegra 12	402,05	439,75	489,95	1
Alegra 15	343,10	382,75	428,60	1
Biber 18/38, DD, 4-pf	428,60	478,40	535,55	1
Cavus 14 (ME E88)	343,10	382,75	428,60	1
Cosmo 11 (Jungmeier)	402,05	439,75	489,95	1
Cosmo 15 (ME E80)	343,10	382,75	428,60	1
E 32 (M-E)	343,10	382,75	428,60	1
Toledoziegel (ME E76)	343,10	382,75	428,60	1
Euro 2000 (Jungmeier)	402,05	439,75	489,95	1
Flachdach (Jungm. Flachd.)	343,10	382,75	428,60	1
Hohlstrangfalz (Jungmeier)	402,05	439,75	489,95	1
Jeka Nr.41	343,10	382,75	428,60	1
Jungmeier Biber 1-pfannig	402,05	439,75	489,95	1
Jura Nova	402,05	439,75	489,95	1
Karthago 14 (Jungmeier)	402,05	439,75	489,95	1
L 15	343,10	382,75	428,60	1
Mondo 11 (Jungm Mondo/L42) ³	402,05	439,75	489,95	1
Mondo 12 (Bogen Maxifalz) ²	343,10	382,75	428,60	1
Mondo 15 (Jungm. Falzz.)	343,10	382,75	428,60	1
Narvik 041 (V.H.)	343,10	382,75	428,60	1
Tradi 12 (Tradi Nova)	402,05	439,75	489,95	1
Tradi 15 (ME E20)	343,10	382,75	428,60	1
Universo 10 (Jungm. L43)	402,05	439,75	489,95	1
Universo 14 (Bogen Fid.)	343,10	382,75	428,60	1
LAUMANS				
IDEAL Supra	402,05	439,75	489,95	1
IDEAL Variabel	343,10	382,75	428,60	1
Mulden Variabel	343,10	382,75	428,60	1
Mulden Variabel (Neu)	402,05	439,75	489,95	1
Rheinland Variabel	343,10	382,75	428,60	1
Rheinland Variabel (Neu)	402,05	439,75	489,95	1
TIEFA 1	343,10	382,75	428,60	1
TIEFA 2000 ²	343,10	382,75	428,60	1
TIEFA 2000 Variabel/TOP	402,05	439,75	489,95	1
TIEFA Supra	402,05	439,75	489,95	1
TIEFA XL	351,55	392,30	439,75	1
TIEFA XL Variabel/TOP	402,05	439,75	489,95	1
MEYER-HOLSEN				
Biber 18/38 K-/DD	428,60	478,40	535,55	1
Doppelfalzziegel	343,10	382,75	428,60	1
Garant Flachdach	343,10	382,75	428,60	1
Hohlziegel ²	343,10	382,75	428,60	1
Ravensberger	402,05	439,75	489,95	1
Tandem	351,55	392,30	439,75	1
Vario Hohlfalz	343,10	382,75	428,60	1
Vario Junior Zwilling	402,05	439,75	489,95	1
NELSKAMP (NIBRA)				
Biber 18/38 K-/DD	428,60	478,40	535,55	1
D 10	351,55	392,30	439,75	1
D 13 Ü	343,10	382,75	428,60	1
D15 (D15Ü)	343,10	382,75	428,60	1
DS 5	402,05	439,75	489,95	1
DS 8	402,05	439,75	489,95	1
DS 10	402,05	439,75	489,95	1
F 7	402,05	439,75	489,95	1
F 8 ½	351,55	392,30	439,75	1
F 10	351,55	392,30	439,75	1
F 10 Ü	402,05	439,75	489,95	1
F 10 Pro	402,05	439,75	489,95	1

	Preis-/Farbgruppen Stückpreise (DN 150) in Euro			VE
	1	2	3	
 Für Österreich, Belgien und die Niederlande gelten z. T. andere Bezeichnungen. Diese finden Sie direkt in der Tabelle.				
F 12 Ü Nord	402,05	439,75	489,95	1
F 12 Ü Süd	402,05	439,75	489,95	1
F 13 Classic	402,05	439,75	489,95	1
F 14	402,05	439,75	489,95	1
F 15	343,10	382,75	428,60	1
Finkenberger-Pfanne	324,70	362,60	405,75	1
G 10 (Alt)	402,05	439,75	489,95	1
G 10 (Neu)	402,05	439,75	489,95	1
G 10 Pro	402,05	439,75	489,95	1
H 10	351,55	392,30	439,75	1
H 13	343,10	382,75	428,60	1
H 14	343,10	382,75	428,60	1
H 15	402,05	439,75	489,95	1
Hohlziegel	402,05	439,75	489,95	1
Kronen-Pfanne	324,70	362,60	405,75	1
MS 5	402,05	439,75	489,95	1
Planum	324,70	362,60	405,75	1
R 10	351,55	392,30	439,75	1
R 13	343,10	382,75	428,60	1
R 13 S	402,05	439,75	489,95	1
R 15	343,10	382,75	428,60	1
S 9	402,05	439,75	489,95	1
Sigma-Pfanne	324,70	362,60	405,75	1
S-Pfanne	324,70	362,60	405,75	1
RÖBEN (BAG)				
Bari (BAG)	402,05	439,75	489,95	1
Bergamo	402,05	439,75	489,95	1
Bornholm Hohlfalz	402,05	439,75	489,95	1
Brabant	402,05	439,75	489,95	1
Eifel	402,05	439,75	489,95	1
Elsass (BAG)	343,10	382,75	428,60	1
Fläming	402,05	439,75	489,95	1
Flandern (BAG) ²	343,10	382,75	428,60	1
Flandern Plus (BAG)	402,05	439,75	489,95	1
Franken (Iduna)	343,10	382,75	428,60	1
Holstein (Iduna)	343,10	382,75	428,60	1
Holstein Plus (BAG)	402,05	439,75	489,95	1
Limburg (BAG)	343,10	382,75	428,60	1
Limburg Plus (BAG)	402,05	439,75	489,95	1
Lugano	402,05	439,75	489,95	1
Milano (Verona)	402,05	439,75	489,95	1
Monza Plus	402,05	439,75	489,95	1
Piemont	402,05	439,75	489,95	1
Rheinland Reform-Verschiebez.	343,10	382,75	428,60	1
Toscana (Iduna)	343,10	382,75	428,60	1
SAARTON				
Contess	343,10	382,75	428,60	1
Doppelfalzziegel	343,10	382,75	428,60	1
TEEWEN				
Teewen-Pfanne	324,70	362,60	405,75	1
WIENERBERGER				
 Sensation (ehem. A 11)	402,05	439,75	489,95	1
 Stormpan 44 /  TDN	428,60	478,40	535,55	1
 Twiston (ehem. Wiener Norma)	402,05	439,75	489,95	1

²⁾ Machbarkeit abhängig von der Deckbreite – bitte zusätzlich bei Anfragen angeben!

³⁾ Nur in DN 150 und DN 200 erhältlich



Steildach-Lüftung
Steildach-Durchgänge
Steildach-Belichtung
Dachbegehung, Schneefang
Schiefer/Schindel/Welle
Flexible Universal-Dachpfannen
Solar
Flachdach-Lüftung
Flachdach-Entwässerung
Gründach
Flachdach-Durchgänge
Highlight-Produkt
Sonstiges Zubehör
Technische Anwendungen

FLECK

Lichtpfanne



Lichtplatte siehe Seite 43 ▶







Aus PETG-Kunststoff, nahezu 100 %
lichtdurchlässig

Für Österreich gelten z. T. andere Bezeichnungen. Diese finden Sie direkt in der Tabelle.	Stück Preise in Euro	VE
BENDERS		
Mecklenburger ²	38,35	10
Palema S	38,35	10
BRAAS (BRAMAC)		
Achat 12 V	67,50	10
Achat 14 (Hanseat) ²	41,80	10
Altdeutsche Pfanne	38,35	10
Biber 18/38 1 pf. Bramac Opal	35,55	10
Doppel-S Bramac Donau	38,35	10
Frankfurter Pfanne Bramac Classic X ... ¹	38,35	10
Granat 11 (Havelländer) ²	55,05	10
Granat 13	41,80	10
Granat 13 V	67,50	10
Harzer BIG	38,35	10
Harzer Pfanne	38,35	10
Rubin 9 V Bramac Markant	67,50	10
Rubin 9 V	67,50	10
Rubin 11 (Karstädter)	67,50	10
Rubin 11 V	67,50	10
Rubin 13 (Rubin)	41,80	10
Rubin 13 V	67,50	10
Rubin 15 (Karund/K 21)	41,80	10
Rubin 15 V	41,80	10
Saphir (Karthago 2000) ²	55,05	10
Taunus Pfanne Bramac Dolomit ... ¹	38,35	10
Tegalit/Tegalit Aerlox Bramac Tegalit	38,35	10
Topas 11 (Müritzer)	67,50	10
Topas 11 V (bis 2014) ²	67,50	10
Topas 13 (Topas) ²	41,80	10
Topas 13 V ^{1,2}	41,80	10
Topas 15 (Standard 70) ²	55,05	10
CREATON/WIENERBERGER (MEINDL, PFLEIDERER, TROST)		
Aureus (RG10 Tr)	67,50	10
Balance (Alt)	67,50	10
Balance (Neu)	67,50	10
Biber 18/38 1 pf.	35,55	10
Cantus	67,50	10
Domino	67,50	10
Eleganz	67,50	10
Extra (Pfleiderer)	67,50	10
Futura	55,05	10
Galant	55,05	10
Gratus (RG22 Tr)	41,80	10
Harmonica (Pfleiderer)	41,80	10
Harmonie (Neu)	67,50	10
Harmonie Klassik ²	41,80	10
Kera Pfanne ²	67,50	10
Magnum XXL Magnum	67,50	10
Maxima (RG9 Tr) ²	41,80	10
Maxima Plus (Pfleiderer)	67,50	10
Maxima (2013)/Maxima Pro	67,50	10
Melodie	67,50	10
Mikado	67,50	10
MZ 3 (Creaton)	67,50	10

Für Österreich gelten z. T. andere Bezeichnungen. Diese finden Sie direkt in der Tabelle.	Stück Preise in Euro	VE
MZ 3 (Meindl)	55,05	10
Piatta (Pfleiderer)	67,50	10
Premion	67,50	10
Rapido	55,05	10
Ratio (Alt)	67,50	10
Ratio (Neu) Ratio	67,50	10
RB 23 (Trost) ²	67,50	10
Regius	67,50	10
Rustico (Alt)	67,50	10
Rustico (bis 2016)	67,50	10
Rustico (2017)	67,50	10
Sinfonie	67,50	10
Tecta (Pfleiderer)	67,50	10
Terra Optima (Pfleiderer)	67,50	10
Titania	55,05	10
Visio	67,50	10
Viva (Neu) (RG12 Tr) ²	67,50	10
Viva (Pfleiderer)	67,50	10
Z 12 (Trost) ²	41,80	10
Z 4 N (Pfleiderer) ²	41,80	10
ERLUS		
Biber 18/38 1 pf.	35,55	10
E 58/E 58S ²	41,80	10
E 58 Max	55,05	10
E 58 SL	67,50	10
Forma	67,50	10
Karat	55,05	10
Linea	67,50	10
Monaco ²	67,50	10
Großfalz XXL ²	67,50	10
Hohlfalz XXL	67,50	10
ETERNIT (CREATON/WIENERBERGER)		
Göteborg (Profil-S)	38,35	10
Heidelberger Extra Heidelberg	38,35	10
Verona	38,35	10
EDILIANS (IMERYS)		
H 2	41,80	10
JACOBI „WALTHER“		
Areal Großfl. „Walther“	67,50	10
Biber 18/38 1 pf.	35,55	10
H 1 ² /H 2	41,80	10
J 11	67,50	10
J 11v ALT (bis 05.17)	67,50	10
J 11v NEU (ab 05.17)	67,50	10
J 12 „Novell“	67,50	10
J 12 „Rebell“	67,50	10
J 13 „Novell“	41,80	10
J 13 „Rebell“	55,05	10
J 13v	67,50	10
Flachdach J 15	55,05	10
Primus Flexipfanne „Walther“	67,50	10
Stylist	41,80	10
Tegula Versch. „Walther“	67,50	10
Tradition Großfl. „Walther“	67,50	10

	Stück Preise in Euro	VE
W 4 „Walther“ ²	41,80	10
W 5 „Walther“	67,50	10
Z 2 ²	41,80	10
Z 5	55,05	10
Z 7v	41,80	10
Z 10	67,50	10
Z 11 „Gigant“	55,05	10
KORAMIC/WIENERBERGER (BOGEN, JUNGMEIER, MÜLLER-E.)		
Actua 10 ALT (bis 08.19) ²	67,50	10
Alegra 8	67,50	10
Alegra 10	67,50	10
Alegra 12	67,50	10
Alegra 15	41,80	10
Biber 18/38 1 pf.	35,55	10
Cavus 14 (ME E88)	41,80	10
Cosmo 11 (Jungmeier)	67,50	10
Cosmo 12 (ME E81) ²	67,50	10
Cosmo 13 (Z 18 S)	67,50	10
Cosmo 15 (ME E80) ²	41,80	10
E 32 (M-E)	41,80	10
E 32 Plus (M-E) ²	41,80	10
Toledoziegel (ME E76) ²	41,80	10
Euro 2000 (Jungmeier)	67,50	10
Flachdach (Jungm. Flachd.)	41,80	10
Herzziegel (Bogen) ²	41,80	10
Hohlstrangfalz (Jungmeier)	67,50	10
Jans.-Dings Hohlf. 16 (O.V.H) ²	41,80	10
Jeka Nr.41	41,80	10
Jungmeier Biber 1-pfännig	67,50	10
Jura Nova	67,50	10
Karthago 14 (Jungmeier)	67,50	10
Narvik L 15	41,80	10
Mondo 11 (Jungm Mondo/L42)	67,50	10
Mondo 12 (Bogen Maxifalz) ²	41,80	10
Mondo 15 (Jungm. Falzz.)	41,80	10
Narvik N 91 ²	41,80	10
Narvik 041 (V.H.) ²	41,80	10
Tradi 12 (Tradi Nova)	67,50	10
Tradi 15 (ME E20)	41,80	10
Universo 10 (Jungm. L43)	67,50	10
Universo 14 (Bogen Fld.) ²	41,80	10
Z 15 ²	41,80	10
LAUMANS		
IDEAL Supra	67,50	10
IDEAL Variabel	41,80	10
Mulden Variabel ²	41,80	10
Mulden Variabel (Neu)	67,50	10
Rheinland Variabel ²	41,80	10
Rheinland Variabel (Neu)	67,50	10
TIEFA 1	55,05	10
TIEFA 2000 ²	41,80	10
TIEFA 2000 Variabel/TOP	67,50	10
TIEFA Supra	67,50	10
TIEFA XL	55,05	10
TIEFA XL Variabel/TOP	67,50	10
MEYER-HOLSEN		
Biber 18/38 1 pf.	35,55	10
Doppelfalzziegel ²	41,80	10
Garant Flachdach	41,80	10
Hohlziegel ²	41,80	10
Ravensberger	67,50	10
Tandem	55,05	10
Tego Universaldachz. ²	41,80	10
Vario Hohlfalz	41,80	10
Vario Junior Zwilling	67,50	10
NELSKAMP (NIBRA)		
Biber 18/38 1 pf.	35,55	10
D 10	55,05	10
D 13	41,80	10
D 13 Ü	41,80	10
D15 (D15Ü) ²	41,80	10

 Für Österreich, Belgien und die Niederlande gelten z. T. andere Bezeichnungen. Diese finden Sie direkt in der Tabelle.	Stück Preise in Euro	VE
DS 5	67,50	10
DS 8	67,50	10
DS 10	67,50	10
F 7	67,50	10
F 8 ½	55,05	10
F 10	55,05	10
F 10 Ü	67,50	10
F 10 Pro	67,50	10
F 12 Ü Nord	67,50	10
F 12 Ü Süd	67,50	10
F 13 Classic	67,50	10
F 14	67,50	10
F 15	41,80	10
Finkenberger-Pfanne	38,35	10
G 10 (Alt)	67,50	10
G 10 (Neu)	67,50	10
G 10 Pro	67,50	10
H 10	55,05	10
H 13	55,05	10
H 14	55,05	10
H 15	67,50	10
Hohlziegel	67,50	10
Kronen-Pfanne	38,35	10
MS 5	67,50	10
Planum	38,35	10
R 10	55,05	10
R 13 ²	55,05	10
R 13 S	67,50	10
R 15 ²	41,80	10
S 9	67,50	10
Sigma-Pfanne	38,35	10
S-Pfanne	38,35	10
RÖBEN (BAG)		
Bari (BAG)	67,50	10
Bergamo	67,50	10
Bornholm Hohlfalz	67,50	10
Brabant	67,50	10
Eifel	67,50	10
Elsass (BAG) ²	41,80	10
Fläming	67,50	10
Flandern (BAG) ²	41,80	10
Flandern Plus (BAG)	67,50	10
Franken (Iduna) ²	41,80	10
Holstein (Iduna)	41,80	10
Holstein Plus (BAG)	67,50	10
Limburg (BAG)	41,80	10
Limburg Plus (BAG)	67,50	10
Lugano	67,50	10
Milano (Verona)	67,50	10
Monza Plus	67,50	10
Piemont	67,50	10
Rheinland (BAG)	41,80	10
Toscana (Iduna) ²	41,80	10
SAARTON		
Contess	41,80	10
Doppelfalzziegel	41,80	10
Herzziegel	41,80	10
TEEWEN		
Renova	67,50	10
Teewen-Pfanne ²	38,35	10
WIENERBERGER		
 Sensation (ehem. A 11)	67,50	10
 Stormpan 44 ² /  TDN ²	67,50	10
 Twiston (ehem. Wiener Norma)	67,50	10

²) Einzelverlegung – nicht für eine Flächenverlegung geeignet!



Steildach-Lüftung
Steildach-Durchgänge
Steildach-Belichtung
Dachbegehung, Schneefang
Schiefer/Schindel/Welle
Flexible Universal-Dachpfannen
Solar
Flachdach-Lüftung
Flachdach-Entwässerung
Gründach
Flachdach-Durchgänge
Highlight-Produkt
Sonstiges Zubehör
Technische Anwendungen

FLECK

Sicherheitstrittpfanne

i Diese Pfanne wird mit einer zusätzlichen tragfähigen Stützlatte verbaut. Die Lattabstände der Stützlatte finden Sie auf

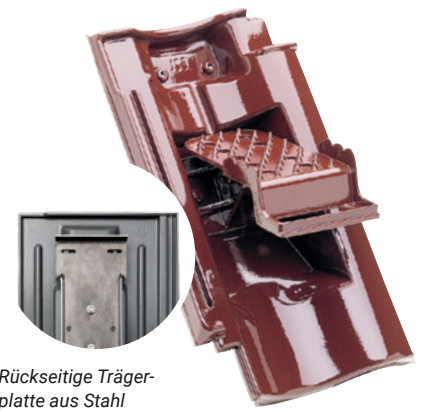





Rückseitige Trägerplatte aus Stahl

Einsetzbar von ca. 15–60°

	Preis-/Farbgruppen			VE
	Stückpreise (DN 150) in Euro			
	1	2	3	
Für Österreich gelten z. T. andere Bezeichnungen. Diese finden Sie direkt in der Tabelle.				
BENDERS				
Mecklenburger	58,25	68,05	75,45	2
BRAAS (BRAMAC)				
Achat 14 (Hanseat)	94,00	107,00	121,95	2
Altdeutsche Pfanne	58,25	68,05	75,45	2
Biber 18/38 1 pf. Bramac Opal	59,80	69,90	77,30	2
Biber 18/38, K-/DD, 3-pf. Bramac Opal	109,00	123,90	141,10	2
Doppel-S Bramac Donau	58,25	68,05	75,45	2
Frankfurter Pfanne Bramac Classic X ...¹	58,25	68,05	75,45	2
Granat 11 (Havelländer)	99,20	112,75	128,40	2
Granat 13 ²	94,00	107,00	121,95	2
Granat 13 V	118,65	131,65	145,60	2
Harzer BIG	118,65	131,65	145,60	2
Harzer Pfanne	58,25	68,05	75,45	2
Bramac Markant	118,65	131,65	145,60	2
Rubin 9 V	118,65	131,65	145,60	2
Rubin 11 (Karstädter)	118,65	131,65	145,60	2
Rubin 11 V	118,65	131,65	145,60	2
Rubin 13 (Rubin)	94,00	107,00	121,95	2
Rubin 13 V	118,65	131,65	145,60	2
Rubin 15 (Karund/K 21)	94,00	107,00	121,95	2
Taunus Pfanne Bramac Dolomit ...¹	58,25	68,05	75,45	2
Tegalit/Tegalit Aerlox Bramac Tegalit	58,25	68,05	75,45	2
Topas 11 (Müritzer)	118,65	131,65	145,60	2
Topas 11 V (bis 2014)	118,65	131,65	145,60	2
Topas 13 (Topas)	94,00	107,00	121,95	2
Topas 13 V	94,00	107,00	121,95	2
Topas 15 (Standard 70) ²	94,00	107,00	121,95	2
Topas 15 V	94,00	107,00	121,95	2
CREATON/WIENERBERGER (MEINDL, PFLEIDERER, TROST)				
Aureus (RG10 Tr)	118,65	131,65	145,60	2
Biber 18/38 1 pf.	59,80	69,90	77,30	2
Biber 18/38, K-/DD, 3-pf.	109,00	123,90	141,10	2
Domino	118,65	131,65	145,60	2
Extra (Pfleiderer)	118,65	131,65	145,60	2
Futura	99,20	112,75	128,40	2
Harmonica (Pfleiderer)	94,00	107,00	121,95	2
Harmonie Klassik	94,00	107,00	121,95	2
Magnum XXL Magnum	118,65	131,65	145,60	2
Maxima (RG9 Tr)	94,00	107,00	121,95	2
Maxima (2013)/Maxima Pro	118,65	131,65	145,60	2
MZ 3 (Meindl)	94,00	107,00	121,95	2
Premion	118,65	131,65	145,60	2
Ratio (Neu) Ratio	118,65	131,65	145,60	2
Titania	99,20	112,75	128,40	2
Viva (Neu) (RG12 Tr)	118,65	131,65	145,60	2
Z 12 (Trost)	94,00	107,00	121,95	2
ERLUS				
Biber 18/38 1 pf.	59,80	69,90	77,30	2
Biber 18/38, K-/DD, 3-pf.	109,00	123,90	141,10	2
E 58/E 58 S	94,00	107,00	121,95	2

	Preis-/Farbgruppen			VE
	Stückpreise (DN 150) in Euro			
	1	2	3	
Für Österreich gelten z. T. andere Bezeichnungen. Diese finden Sie direkt in der Tabelle.				
E 58 Max	99,20	112,75	128,40	2
E 58 SL/E 58 SL-D	118,65	131,65	145,60	2
Forma	118,65	131,65	145,60	2
Karat	99,20	112,75	128,40	2
Linea	118,65	131,65	145,60	2
Großfalz XXL	118,65	131,65	145,60	2
Hohlfalz XXL	118,65	131,65	145,60	2
ETERNIT (CREATON/WIENERBERGER)				
Göteborg (Profil-S)	58,25	68,05	75,45	2
Heidelberger Extra Heidelberg	58,25	68,05	75,45	2
Verona	58,25	68,05	75,45	2
EDILIANS (IMERYS)				
H 2	94,00	107,00	121,95	2
JACOBI „WALTHER“				
Biber 18/38 1 pf.	59,80	69,90	77,30	2
Biber 18/38, K-/DD, 3-pf.	109,00	123,90	141,10	2
H1/H2	94,00	107,00	121,95	2
J 11v ALT (bis 05.17)	118,65	131,65	145,60	2
J 11v NEU (ab 05.17)	118,65	131,65	145,60	2
J 12 „Novell“	118,65	131,65	145,60	2
J 12 „Rebell“	118,65	131,65	145,60	2
J 13 „Novell“	94,00	107,00	121,95	2
J 13 „Rebell“	94,00	107,00	121,95	2
J 13v	118,65	131,65	145,60	2
J 15	94,00	107,00	121,95	2
Stylist	94,00	107,00	121,95	2
W 4 „Walther“	94,00	107,00	121,95	2
W 5 „Walther“	118,65	131,65	145,60	2
Z 2	94,00	107,00	121,95	2
Z 5	94,00	107,00	121,95	2
Z 7v	94,00	107,00	121,95	2
Z 10	118,65	131,65	145,60	2
Z 11 „Gigant“	99,20	112,75	128,40	2
KORAMIC/WIENERBERGER (BOGEN, JUNGMEIER, MÜLLER-E.)				
Alegria 10/KT 2	118,65	131,65	145,60	2
Alegria 15	94,00	107,00	121,95	2
Biber 18/38 1 pf.	59,80	69,90	77,30	2
Biber 18/38, K-/DD, 3-pf.	109,00	123,90	141,10	2
Cavus 14 (ME E88)	94,00	107,00	121,95	2
Cosmo 12 (ME E81)	118,65	131,65	145,60	2
Cosmo 15 (ME E80) ³	94,00	107,00	121,95	2
E 32 (M-E)	94,00	107,00	121,95	2
Herzziegel (Bogen)	94,00	107,00	121,95	2
Janssen-Dings 16 (O.V.H)	94,00	107,00	121,95	2
Jeka Nr.41	94,00	107,00	121,95	2
Narvik L 15	94,00	107,00	121,95	2
Mondo 12 (Bogen Maxifalz)	94,00	107,00	121,95	2
Narvik N 91	94,00	107,00	121,95	2
Narvik 041 (V.H.)	94,00	107,00	121,95	2
Tradi 15 (ME E20) ²	94,00	107,00	121,95	2
Universo 14 (Bogen Fld.)	94,00	107,00	121,95	2

	Preis-/Farbgruppen Stückpreise (DN 150) in Euro			VE
	1	2	3	
Z 15	94,00	107,00	121,95	2
LAUMANS				
IDEAL Supra	118,65	131,65	145,60	2
IDEAL Variabel	94,00	107,00	121,95	2
Mulden Variabel	94,00	107,00	121,95	2
Mulden Variabel (Neu)	118,65	131,65	145,60	2
Rheinland Variabel	94,00	107,00	121,95	2
Rheinland Variabel (Neu)	118,65	131,65	145,60	2
TIEFA 1	94,00	107,00	121,95	2
TIEFA 2000 ²	94,00	107,00	121,95	2
TIEFA 2000 Variabel/TOP	118,65	131,65	145,60	2
TIEFA Supra	118,65	131,65	145,60	2
TIEFA XL	99,20	112,75	128,40	2
TIEFA XL Variabel/TOP	118,65	131,65	145,60	2
MEYER-HOLSEN				
Biber 18/38 1 pf.	59,80	69,90	77,30	2
Biber 18/38, K-/DD, 3-pf.	109,00	123,90	141,10	2
Doppelfalzziegel	94,00	107,00	121,95	2
Garant Flachdach	94,00	107,00	121,95	2
Hohlziegel	94,00	107,00	121,95	2
Ravensberger	118,65	131,65	145,60	2
Tandem	99,20	112,75	128,40	2
Tego Universaldachz.	94,00	107,00	121,95	2
Vario Hohlfalz	94,00	107,00	121,95	2
NELSKAMP (NIBRA)				
Biber 18/38 1 pf.	59,80	69,90	77,30	2
Biber 18/38, K-/DD, 3-pf.	109,00	123,90	141,10	2
D 10	99,20	112,75	128,40	2
D 13	94,00	107,00	121,95	2
D 13 Ü	94,00	107,00	121,95	2
Doppelmuldenfalz D15/D15Ü	94,00	107,00	121,95	2
DS 5	118,65	131,65	145,60	2
Doppelm.-Schiebez. DS 8	118,65	131,65	145,60	2
DS 10	118,65	131,65	145,60	2
F 7	118,65	131,65	145,60	2
F 8 ½	99,20	112,75	128,40	2
F 10	99,20	112,75	128,40	2
F 10 Ü	118,65	131,65	145,60	2
F 10 Pro	118,65	131,65	145,60	2
F 12 Ü Süd	118,65	131,65	145,60	2
F 13 Classic	118,65	131,65	145,60	2
F 14	118,65	131,65	145,60	2
F 15	94,00	107,00	121,95	2
Finkenberger-Pfanne	58,25	68,05	75,45	2
G 10 (Alt)	118,65	131,65	145,60	2
G 10 (Neu)	118,65	131,65	145,60	2
G 10 Pro	118,65	131,65	145,60	2

	Preis-/Farbgruppen Stückpreise (DN 150) in Euro			VE
	1	2	3	
 Für Österreich, Belgien und die Niederlande gelten z. T. andere Bezeichnungen. Diese finden Sie direkt in der Tabelle.				
H 10	99,20	112,75	128,40	2
H 13	94,00	107,00	121,95	2
H 14	94,00	107,00	121,95	2
H 15	118,65	131,65	145,60	2
Hohlziegel	118,65	131,65	145,60	2
Kronen-Pfanne	58,25	68,05	75,45	2
MS 5	118,65	131,65	145,60	2
Planum	58,25	68,05	75,45	2
R 10	99,20	112,75	128,40	2
R 13	94,00	107,00	121,95	2
R 13 S	118,65	131,65	145,60	2
R 15	94,00	107,00	121,95	2
S 9	118,65	131,65	145,60	2
Sigma-Pfanne	58,25	68,05	75,45	2
S-Pfanne	58,25	68,05	75,45	2
RÖBEN (BAG)				
Bari (BAG)	118,65	131,65	145,60	2
Bergamo	118,65	131,65	145,60	2
Bornholm	118,65	131,65	145,60	2
Brabant	118,65	131,65	145,60	2
Eifel	118,65	131,65	145,60	2
Elsass (BAG)	94,00	107,00	121,95	2
Fläming	118,65	131,65	145,60	2
Flandern (BAG)	94,00	107,00	121,95	2
Flandern Plus (BAG)	118,65	131,65	145,60	2
Franken (Iduna)	94,00	107,00	121,95	2
Holstein (Iduna)	94,00	107,00	121,95	2
Holstein Plus (BAG)	118,65	131,65	145,60	2
Limburg (BAG)	94,00	107,00	121,95	2
Limburg Plus (BAG)	118,65	131,65	145,60	2
Lugano	118,65	131,65	145,60	2
Milano (Verona)	118,65	131,65	145,60	2
Monza Plus	118,65	131,65	145,60	2
Piemont	118,65	131,65	145,60	2
Rheinland (BAG)	94,00	107,00	121,95	2
Toscana (Iduna)	94,00	107,00	121,95	2
SAARTON				
Contess	94,00	107,00	121,95	2
Doppelfalzziegel	94,00	107,00	121,95	2
Herzziegel ²	94,00	107,00	121,95	2
TEEWEN				
Teewen-Pfanne	58,25	68,05	75,45	2
WIENERBERGER				
 Sensation (ehem. A 11)	118,65	131,65	145,60	2
 Stormpan 44 /  TDN NEU	118,65	131,65	145,60	2
 Twiston (ehem. Wiener Norma)	118,65	131,65	145,60	2



Für mehr Sicherheit: Die FLECK Sicherheitstrittpfanne.

²⁾ Für mittlere bis maximale Decklänge



Steildach-Lüftung
 Steildach-Durchgänge
 Steildach-Belichtung
 Dachbegehung, Schneefang
 Schiefer/Schindel/Welle
 Flexible Universal-Dachpfannen
 Solar
 Flachdach-Lüftung
 Flachdach-Entwässerung
 Gründach
 Flachdach-Durchgänge
 Highlight-Produkt
 Sonstiges Zubehör
 Technische Anwendungen

FLECK

Laufrostpfanne



Diese Pfanne wird mit einer zusätzlichen tragfähigen Stützplatte verbaut. Die Lattabstände der Stützplatte finden Sie auf



fleck-dach.de/downloads

Passende Laufroste siehe Seite 42 ▶







Rückseitige Trägerplatte aus Stahl

Einsetzbar von ca. 15–60°

Für Österreich gelten z. T. andere Bezeichnungen. Diese finden Sie direkt in der Tabelle.	Preis-/Farbgruppen			VE
	1	2	3	
BENDERS				
Mecklenburger	75,00	83,25	93,25	2
BRAAS (BRAMAC)				
Achat 14 (Hanseat)	88,75	100,85	114,95	2
Altdeutsche Pfanne	75,00	83,25	93,25	2
Biber 18/38 1 pf. Bramac Opal	54,75	64,20	70,95	2
Biber 18/38, K/DD, 3-pf. Bramac Opal	102,60	116,55	132,80	2
Doppel-S Bramac Donau	75,00	83,25	93,25	2
Frankfurter Pfanne Bramac Classic X ... ¹	75,00	83,25	93,25	2
Granat 11 (Havelländer)	93,80	106,70	121,60	2
Granat 13 ²	88,75	100,85	114,95	2
Granat 13 V	116,55	127,40	139,45	2
Harzer BIG	116,55	127,40	139,45	2
Harzer Pfanne	75,00	83,25	93,25	2
Bramac Markant	116,55	127,40	139,45	2
Rubin 9 V	116,55	127,40	139,45	2
Rubin 11 (Karstädter)	116,55	127,40	139,45	2
Rubin 11 V	116,55	127,40	139,45	2
Rubin 13 (Rubin)	88,75	100,85	114,95	2
Rubin 13 V	116,55	127,40	139,45	2
Rubin 15 (Karund/K 21)	88,75	100,85	114,95	2
Taunus Pfanne Bramac Dolomit ... ¹	75,00	83,25	93,25	2
Tegalit/Tegalit Aerlox Bramac Tegalit	75,00	83,25	93,25	2
Topas 11 (Müritzer)	116,55	127,40	139,45	2
Topas 11 V (bis 2014)	116,55	127,40	139,45	2
Topas 13 (Topas)	88,75	100,85	114,95	2
Topas 13 V	88,75	100,85	114,95	2
Topas 15 (Standard 70)	88,75	100,85	114,95	2
Topas 15 V ²	88,75	100,85	114,95	2
CREATON/WIENERBERGER (MEINDL, PFLEIDERER, TROST)				
Aureus (RG10 Tr)	116,55	127,40	139,45	2
Biber 18/38 1 pf.	54,75	64,20	70,95	2
Biber 18/38, K/DD, 3-pf.	102,60	116,55	132,80	2
Domino	116,55	127,40	139,45	2
Extra (Pfleiderer)	116,55	127,40	139,45	2
Futura	93,80	106,70	121,60	2
Harmonica (Pfleiderer)	88,75	100,85	114,95	2
Harmonie Klassik	88,75	100,85	114,95	2
Magnum XXL	116,55	127,40	139,45	2
Maxima (RG9 Tr)	88,75	100,85	114,95	2
Maxima (2013)/Maxima Pro	116,55	127,40	139,45	2
MZ 3 (Meindl)	88,75	100,85	114,95	2
Premion	116,55	127,40	139,45	2
Ratio (Neu)	116,55	127,40	139,45	2
Titania	93,80	106,70	121,60	2
Viva (Neu) (RG12 Tr)	116,55	127,40	139,45	2
Z 12 (Trost)	88,75	100,85	114,95	2
ERLUS				
Biber 18/38 1 pf.	54,75	64,20	70,95	2
Biber 18/38, K/DD, 3-pf.	102,60	116,55	132,80	2
E 58/E 58 S	88,75	100,85	114,95	2
E 58 Max	93,80	106,70	121,60	2

Für Österreich gelten z. T. andere Bezeichnungen. Diese finden Sie direkt in der Tabelle.	Preis-/Farbgruppen			VE
	1	2	3	
ETERNIT (CREATON/WIENERBERGER)				
E 58 SL/E 58 SL-D	116,55	127,40	139,45	2
Forma	116,55	127,40	139,45	2
Karat	93,80	106,70	121,60	2
Linea	116,55	127,40	139,45	2
Großfalz XXL	116,55	127,40	139,45	2
Hohlfalz XXL	116,55	127,40	139,45	2
EDILIANS (IMERYS)				
H 2	88,75	100,85	114,95	2
JACOBI „WALTHER“				
Biber 18/38 1 pf.	54,75	64,20	70,95	2
Biber 18/38, K/DD, 3-pf.	102,60	116,55	132,80	2
H1/H2	88,75	100,85	114,95	2
J 11v ALT (bis 05.17)	116,55	127,40	139,45	2
J 11v NEU (ab 05.17)	116,55	127,40	139,45	2
J 12 „Novell“	116,55	127,40	139,45	2
J 12 „Rebell“	116,55	127,40	139,45	2
J 13 „Novell“	88,75	100,85	114,95	2
J 13 „Rebell“	88,75	100,85	114,95	2
J 13v	116,55	127,40	139,45	2
J 15	88,75	100,85	114,95	2
Stylist	88,75	100,85	114,95	2
W 4 „Walther“	116,55	127,40	139,45	2
W 5 „Walther“	116,55	127,40	139,45	2
Z 2	88,75	100,85	114,95	2
Z 5	88,75	100,85	114,95	2
Z 7v	88,75	100,85	114,95	2
Z 10	116,55	127,40	139,45	2
Z 11 „Gigant“	93,80	106,70	121,60	2
KORAMIC/WIENERBERGER (BOGEN, JUNGMEIER, MÜLLER-E.)				
Alegria 10/KT 2	116,55	127,40	139,45	2
Alegria 15	88,75	100,85	114,95	2
Biber 18/38 1 pf.	54,75	64,20	70,95	2
Biber 18/38, K/DD, 3-pf.	102,60	116,55	132,80	2
Cavus 14 (ME E88)	88,75	100,85	114,95	2
Cosmo 12 (ME E81)	116,55	127,40	139,45	2
Cosmo 15 (ME E80) ³	88,75	100,85	114,95	2
E 32 (M-E)	88,75	100,85	114,95	2
Herzziegel (Bogen)	88,75	100,85	114,95	2
Janssen-Dings 16 (O.V.H)	88,75	100,85	114,95	2
Jeka Nr.41	88,75	100,85	114,95	2
Narvik L 15	88,75	100,85	114,95	2
Mondo 12 (Maxifalzziegel, Bogen)	88,75	100,85	114,95	2
Narvik N 91	88,75	100,85	114,95	2
Narvik 041 (V.H.)	88,75	100,85	114,95	2
Tradi 15 (E 20, Müller-E.) ²	88,75	100,85	114,95	2
Universo 14 (Flachdachpfanne, Bogen)	88,75	100,85	114,95	2
Z 15	88,75	100,85	114,95	2

	Preis-/Farbgruppen Stückpreise in Euro			VE
	1	2	3	
LAUMANS				
IDEAL Supra	116,55	127,40	139,45	2
IDEAL Variabel	88,75	100,85	114,95	2
Mulden Variabel	88,75	100,85	114,95	2
Mulden Variabel (Neu)	116,55	127,40	139,45	2
Rheinland Variabel	88,75	100,85	114,95	2
Rheinland Variabel (Neu)	116,55	127,40	139,45	2
TIEFA 1	88,75	100,85	114,95	2
TIEFA 2000 ²	88,75	100,85	114,95	2
TIEFA 2000 Variabel/TOP	116,55	127,40	139,45	2
TIEFA Supra	116,55	127,40	139,45	2
TIEFA XL	93,80	106,70	121,60	2
TIEFA XL Variabel/TOP	116,55	127,40	139,45	2
MEYER-HOLSEN				
Biber 18/38 1 pf.	54,75	64,20	70,95	2
Biber 18/38, K-/DD, 3-pf.	102,60	116,55	132,80	2
Doppelfalzziegel	88,75	100,85	114,95	2
Garant	88,75	100,85	114,95	2
Hohlziegel	88,75	100,85	114,95	2
Ravensberger	116,55	127,40	139,45	2
Tandem	93,80	106,70	121,60	2
Tego.	88,75	100,85	114,95	2
Vario	88,75	100,85	114,95	2
NELSKAMP (NIBRA)				
Biber 18/38 1 pf.	54,75	64,20	70,95	2
Biber 18/38, K-/DD, 3-pf.	102,60	116,55	132,80	2
D 10	93,80	106,70	121,60	2
D 13	88,75	100,85	114,95	2
D 13 Ü	88,75	100,85	114,95	2
D15/D15Ü	88,75	100,85	114,95	2
DS 5	116,55	127,40	139,45	2
DS 8	116,55	127,40	139,45	2
DS 10	116,55	127,40	139,45	2
F 7	116,55	127,40	139,45	2
F 8 ½	93,80	106,70	121,60	2
F 10	93,80	106,70	121,60	2
F 10 Ü	116,55	127,40	139,45	2
F 10 Pro	116,55	127,40	139,45	2
F 12 Ü Süd	116,55	127,40	139,45	2
F 13 Classic	116,55	127,40	139,45	2
F 14	116,55	127,40	139,45	2
F 15	88,75	100,85	114,95	2
Finkenberger-Pfanne	75,00	83,25	93,25	2
G 10 (Alt)	116,55	127,40	139,45	2
G 10 (Neu)	116,55	127,40	139,45	2
G 10 Pro	116,55	127,40	139,45	2

	Preis-/Farbgruppen Stückpreise in Euro			VE
	1	2	3	
 Für Österreich, Belgien und die Niederlande gelten z. T. andere Bezeichnungen. Diese finden Sie direkt in der Tabelle.				
H 10	93,80	106,70	121,60	2
H 13	88,75	100,85	114,95	2
H 14	88,75	100,85	114,95	2
H 15	116,55	127,40	139,45	2
Hohlziegel	116,55	127,40	139,45	2
Kronen-Pfanne	75,00	83,25	93,25	2
MS 5	116,55	127,40	139,45	2
Planum	75,00	83,25	93,25	2
R 10	93,80	106,70	121,60	2
R 13	88,75	100,85	114,95	2
R 13 S	116,55	127,40	139,45	2
R 15	88,75	100,85	114,95	2
S 9	116,55	127,40	139,45	2
Sigma-Pfanne	75,00	83,25	93,25	2
S-Pfanne	75,00	83,25	93,25	2
RÖBEN (BAG)				
Bari (BAG)	116,55	127,40	139,45	2
Bergamo	116,55	127,40	139,45	2
Bornholm Hohlfalz	116,55	127,40	139,45	2
Brabant	116,55	127,40	139,45	2
Eifel	116,55	127,40	139,45	2
Elsass (BAG)	88,75	100,85	114,95	2
Fläming	116,55	127,40	139,45	2
Flandern (BAG)	88,75	100,85	114,95	2
Flandern Plus (BAG)	116,55	127,40	139,45	2
Franken (Iduna)	88,75	100,85	114,95	2
Holstein (Iduna)	88,75	100,85	114,95	2
Holstein Plus (BAG)	116,55	127,40	139,45	2
Limburg (BAG)	88,75	100,85	114,95	2
Limburg Plus (BAG)	116,55	127,40	139,45	2
Lugano	116,55	127,40	139,45	2
Milano (Verona)	116,55	127,40	139,45	2
Monza Plus	116,55	127,40	139,45	2
Piemont	116,55	127,40	139,45	2
Rheinland (BAG)	88,75	100,85	114,95	2
Toscana (Iduna)	88,75	100,85	114,95	2
SAARTON				
Contess	88,75	100,85	114,95	2
Doppelfalzziegel	88,75	100,85	114,95	2
Herzziegel ²	88,75	100,85	114,95	2
TEEWEN				
Teewen-Pfanne	75,00	83,25	93,25	2
WIENERBERGER				
 Sensation (ehem. A 11)	116,55	127,40	139,45	2
 Stormpan 44 /  TDN NEU	116,55	127,40	139,45	2
 Twiston (ehem. Wiener Norma)	116,55	127,40	139,45	2

²⁾ Für mittlere bis maximale Decklänge

FLECK

Kombi-Schneefangpfanne für Gitter oder Rohre

Für 200 mm Schneefanggitter oder -rohre bis 40 mm Durchmesser

i Diese Pfanne wird mit einer zusätzlichen tragfähigen Stützlatte verbaut. Die Lattabstände der Stützlatte finden Sie auf



Passende Schneefanggitter und Schneefangverbinder siehe Seite 42 ▶.







Rückseitige Trägerplatte aus Stahl

	Preis-/Farbgruppen Stückpreise (DN 150) in Euro			VE
	1	2	3	
Für Österreich gelten z. T. andere Bezeichnungen. Diese finden Sie direkt in der Tabelle.				
BENDERS				
Mecklenburger	46,85	53,20	60,45	2
BRAAS (BRAMAC)				
Achat 14 (Hanseat)	60,05	67,90	77,75	2
Altdeutsche Pfanne	46,85	53,20	60,45	2
Biber 18/38 1 pf. Bramac Opal	52,75	60,50	65,80	2
Biber 18/38, K-/DD, 3-pf. Bramac Opal	92,40	104,95	119,60	2
Doppel-S Bramac Donau	46,85	53,20	60,45	2
Frankfurter Pfanne Bramac Classic X ...¹	46,85	53,20	60,45	2
Granat 11 (Havelländer)	65,65	74,45	84,90	2
Granat 13 ²	60,05	67,90	77,75	2
Granat 13 V	81,95	88,65	97,85	2
Harzer BIG	81,95	88,65	97,85	2
Harzer Pfanne	46,85	53,20	60,45	2
Bramac Markant	81,95	88,65	97,85	2
Rubin 9 V	81,95	88,65	97,85	2
Rubin 11 (Karstädter)	81,95	88,65	97,85	2
Rubin 11 V	81,95	88,65	97,85	2
Rubin 13 (Rubin)	60,05	67,90	77,75	2
Rubin 13 V	81,95	88,65	97,85	2
Rubin 15 (Karund/K 21)	60,05	67,90	77,75	2
Taunus Pfanne Bramac Dolomit ...¹	46,85	53,20	60,45	2
Tegalit/Tegalit Aerlox Bramac Tegalit	46,85	53,20	60,45	2
Topas 11 (Müritzer)	81,95	88,65	97,85	2
Topas 11 V (bis 2014)	81,95	88,65	97,85	2
Topas 13 (Topas)	60,05	67,90	77,75	2
Topas 13 V	60,05	67,90	77,75	2
Topas 15 (Standard 70) ²	60,05	67,90	77,75	2
Topas 15 V	60,05	67,90	77,75	2
CREATON/WIENERBERGER (MEINDL, PFLEIDERER, TROST)				
Aureus (RG10 Tr)	81,95	88,65	97,85	2
Biber 18/38 1 pf.	52,75	60,50	65,80	2
Biber 18/38, K-/DD, 3-pf.	92,40	104,95	119,60	2
Domino	81,95	88,65	97,85	2
Extra (Pfleiderer)	81,95	88,65	97,85	2
Futura	65,65	74,45	84,90	2
Harmonica (Pfleiderer)	60,05	67,90	77,75	2
Harmonie Klassik	60,05	67,90	77,75	2
Magnum XXL Magnum	81,95	88,65	97,85	2
Maxima (RG9 Tr)	60,05	67,90	77,75	2
Maxima (2013)/Maxima Pro	81,95	88,65	97,85	2
MZ 3 (Meindl)	60,05	67,90	77,75	2
Premion	81,95	88,65	97,85	2
Ratio (Neu) Ratio	81,95	88,65	97,85	2
Titania	65,65	74,45	84,90	2
Viva (Neu) (RG12 Tr)	81,95	88,65	97,85	2
Z 12 (Trost)	60,05	67,90	77,75	2
ERLUS				
Biber 18/38 1 pf.	52,75	60,50	65,80	2
Biber 18/38, K-/DD, 3-pf.	92,40	104,95	119,60	2
E 58/E 58 S	60,05	67,90	77,75	2

	Preis-/Farbgruppen Stückpreise (DN 150) in Euro			VE
	1	2	3	
Für Österreich gelten z. T. andere Bezeichnungen. Diese finden Sie direkt in der Tabelle.				
E 58 Max	65,65	74,45	84,90	2
E 58 SL/E 58 SL-D	81,95	88,65	97,85	2
Forma	81,95	88,65	97,85	2
Karat	65,65	74,45	84,90	2
Linea	81,95	88,65	97,85	2
Großfalz XXL	81,95	88,65	97,85	2
Hohlfalz XXL	81,95	88,65	97,85	2
ETERNIT (CREATON/WIENERBERGER)				
Göteborg (Profil-S)	46,85	53,20	60,45	2
Heidelberger Extra Heidelberg	46,85	53,20	60,45	2
Verona	46,85	53,20	60,45	2
EDILIANS (IMERYS)				
H 2	60,05	67,90	77,75	2
JACOBI „WALTHER“				
Biber 18/38 1 pf.	52,75	60,50	65,80	2
Biber 18/38, K-/DD, 3-pf.	92,40	104,95	119,60	2
H1/H2	60,05	67,90	77,75	2
J 11v ALT (bis 05.17)	81,95	88,65	97,85	2
J 11v NEU (ab 05.17)	81,95	88,65	97,85	2
J 12 „Novell“	81,95	88,65	97,85	2
J 12 „Rebell“	81,95	88,65	97,85	2
J 13 „Novell“	60,05	67,90	77,75	2
J 13 „Rebell“	60,05	67,90	77,75	2
J 13v	81,95	88,65	97,85	2
J 15	60,05	67,90	77,75	2
Stylist	60,05	67,90	77,75	2
W 4 „Walther“	60,05	67,90	77,75	2
W 5 „Walther“	81,95	88,65	97,85	2
Z 2	60,05	67,90	77,75	2
Z 5	60,05	67,90	77,75	2
Z 7v	60,05	67,90	77,75	2
Z 10	81,95	88,65	97,85	2
Z 11 „Gigant“	65,65	74,45	84,90	2
KORAMIC/WIENERBERGER (BOGEN, JUNGMEIER, MÜLLER-E.)				
Alegria 10/KT 2	81,95	88,65	97,85	2
Alegria 15	60,05	67,90	77,75	2
Biber 18/38 1 pf.	52,75	60,50	65,80	2
Biber 18/38, K-/DD, 3-pf.	92,40	104,95	119,60	2
Cavus 14 (ME E88)	60,05	67,90	77,75	2
Cosmo 12 (ME E81)	81,95	88,65	97,85	2
Cosmo 15 (ME E80) ³	60,05	67,90	77,75	2
E 32 (M-E)	60,05	67,90	77,75	2
Herzziegel (Bogen)	60,05	67,90	77,75	2
Janssen-Dings 16 (O.V.H)	60,05	67,90	77,75	2
Jeka Nr.41	60,05	67,90	77,75	2
L 15	60,05	67,90	77,75	2
Mondo 12 (Bogen Maxifalz)	60,05	67,90	77,75	2
Narvik N 91	60,05	67,90	77,75	2
Narvik 041 (V.H.)	60,05	67,90	77,75	2
Tradi 15 (ME E20) ²	60,05	67,90	77,75	2
Universo 14 (Flachdachpfanne, Bogen)	60,05	67,90	77,75	2

	Preis-/Farbgruppen Stückpreise (DN 150) in Euro			VE
	1	2	3	
Z 15	60,05	67,90	77,75	2
LAUMANS				
IDEAL Supra	81,95	88,65	97,85	2
IDEAL Variabel	60,05	67,90	77,75	2
Mulden Variabel	60,05	67,90	77,75	2
Mulden Variabel (Neu)	81,95	88,65	97,85	2
Rheinland Variabel	60,05	67,90	77,75	2
Rheinland Variabel (Neu)	81,95	88,65	97,85	2
TIEFA 1	60,05	67,90	77,75	2
TIEFA 2000 ²	60,05	67,90	77,75	2
TIEFA 2000 Variabel/TOP	81,95	88,65	97,85	2
TIEFA Supra	81,95	88,65	97,85	2
TIEFA XL	65,65	74,45	84,90	2
TIEFA XL Variabel/TOP	81,95	88,65	97,85	2
MEYER-HOLSEN				
Biber 18/38 1 pf.	52,75	60,50	65,80	2
Biber 18/38, K-/DD, 3-pf.	92,40	104,95	119,60	2
Doppelfalzziegel	60,05	67,90	77,75	2
Garant	60,05	67,90	77,75	2
Hohlziegel	60,05	67,90	77,75	2
Ravensberger	81,95	88,65	97,85	2
Tandem	65,65	74,45	84,90	2
Tego	60,05	67,90	77,75	2
Vario	60,05	67,90	77,75	2
NELSKAMP (NIBRA)				
Biber 18/38 1 pf.	52,75	60,50	65,80	2
Biber 18/38, K-/DD, 3-pf.	92,40	104,95	119,60	2
D 10	65,65	74,45	84,90	2
D 13	60,05	67,90	77,75	2
D 13 Ü	60,05	67,90	77,75	2
D15/D15Ü	60,05	67,90	77,75	2
DS 5	81,95	88,65	97,85	2
DS 8	81,95	88,65	97,85	2
DS 10	81,95	88,65	97,85	2
F 7	81,95	88,65	97,85	2
F 8 ½	65,65	74,45	84,90	2
F 10	65,65	74,45	84,90	2
F 10 Ü	81,95	88,65	97,85	2
F 10 Pro	81,95	88,65	97,85	2
F 12 Ü Süd	81,95	88,65	97,85	2
F 13 Classic	81,95	88,65	97,85	2
F 14	81,95	88,65	97,85	2
F 15	60,05	67,90	77,75	2
Finkenberger-Pfanne	46,85	53,20	60,45	2
G 10 (Alt)	81,95	88,65	97,85	2
G 10 (Neu)	81,95	88,65	97,85	2
G 10 Pro	81,95	88,65	97,85	2

	Preis-/Farbgruppen Stückpreise (DN 150) in Euro			VE
	1	2	3	
 Für Österreich, Belgien und die Niederlande gelten z. T. andere Bezeichnungen. Diese finden Sie direkt in der Tabelle.				
H 10	65,65	74,45	84,90	2
H 13	60,05	67,90	77,75	2
H 14	60,05	67,90	77,75	2
H 15	81,95	88,65	97,85	2
Hohlziegel	81,95	88,65	97,85	2
Kronen-Pfanne	46,85	53,20	60,45	2
MS 5	81,95	71,00	97,85	2
Planum	46,85	53,20	60,45	2
R 10	65,65	74,45	84,90	2
R 13	60,05	67,90	77,75	2
R 13 S	81,95	88,65	97,85	2
R 15	60,05	67,90	77,75	2
S 9	81,95	88,65	97,85	2
Sigma-Pfanne	46,85	53,20	60,45	2
S-Pfanne	46,85	53,20	60,45	2
RÖBEN (BAG)				
Bari (BAG)	81,95	88,65	97,85	2
Bergamo	81,95	88,65	97,85	2
Bornholm Hohlfalz	81,95	88,65	97,85	2
Brabant	81,95	88,65	97,85	2
Eifel	81,95	88,65	97,85	2
Elsass (BAG)	60,05	67,90	77,75	2
Fläming	81,95	88,65	97,85	2
Flandern (BAG)	60,05	67,90	77,75	2
Flandern Plus (BAG)	81,95	88,65	97,85	2
Franken (Iduna)	60,05	67,90	77,75	2
Holstein (Iduna)	60,05	67,90	77,75	2
Holstein Plus (BAG)	81,95	88,65	97,85	2
Limburg (BAG)	60,05	67,90	77,75	2
Limburg Plus (BAG)	81,95	88,65	97,85	2
Lugano	81,95	88,65	97,85	2
Milano (Verona)	81,95	88,65	97,85	2
Monza Plus	81,95	88,65	97,85	2
Piemont	81,95	88,65	97,85	2
Rheinland (BAG)	60,05	67,90	77,75	2
Toscana (Iduna)	60,05	67,90	77,75	2
SAARTON				
Contess	60,05	67,90	77,75	2
Doppelfalzziegel	60,05	67,90	77,75	2
Herzziegel ²	60,05	67,90	77,75	2
TEEWEN				
Teewen-Pfanne	46,85	53,20	60,45	2
WIENERBERGER				
 Sensation (ehem. A 11)	81,95	88,65	97,85	2
 Stormpan 44 /  TDN NEU	81,95	88,65	97,85	2
 Twiston (ehem. Wiener Norma)	81,95	88,65	97,85	2



Kombi-Schneefangpfannen mit Schneefanggitter.

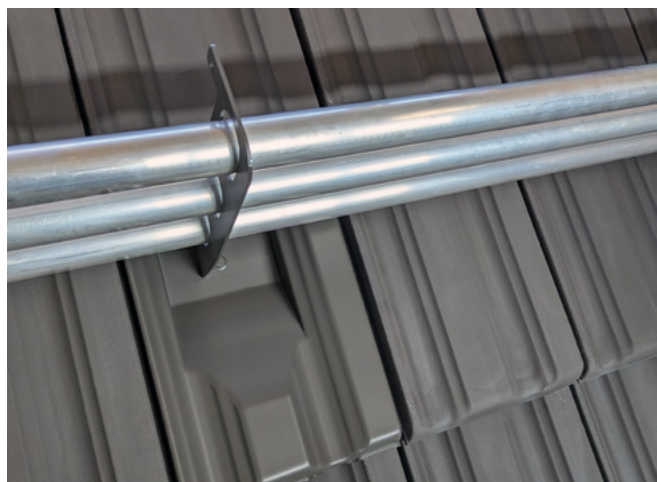

Kombi-Schneefangpfanne mit Rohren.

²⁾ Für mittlere bis maximale Decklänge



FLECK

Schneefangpfanne mit Rundholzhalter



i Nutzen Sie unseren Schneelastrechner unter fleck-dach.de, damit Ihnen der Schnee nicht zur Last wird!

Diese Pfanne wird mit einer zusätzlichen tragfähigen Stützlatte verbaut. Die Lattabstände der Stützlatte finden Sie auf



fleck-dach.de/downloads







Rückseitige Trägerplatte aus Stahl



	Preis-/Farbgruppen Stückpreise (DN 150) in Euro			VE
	1	2	3	
Für Österreich gelten z. T. andere Bezeichnungen. Diese finden Sie direkt in der Tabelle.				
BENDERS				
Mecklenburger	46,85	53,20	60,45	2
BRAAS (BRAMAC)				
Achat 14 (Hanseat)	60,05	67,90	77,75	2
Altdeutsche Pfanne	46,85	53,20	60,45	2
Biber 18/38 1 pf. Bramac Opal	52,75	60,50	65,80	2
Biber 18/38, K-/DD, 3-pf. Bramac Opal	92,40	104,95	119,60	2
Doppel-S Bramac Donau	46,85	53,20	60,45	2
Frankfurter Pfanne Bramac Classic X ...¹	46,85	53,20	60,45	2
Granat 11 (Havelländer)	65,65	74,45	84,90	2
Granat 13 ²	60,05	67,90	77,75	2
Granat 13 V	81,95	88,65	97,85	2
Harzer BIG	81,95	88,65	97,85	2
Harzer Pfanne	46,85	53,20	60,45	2
Bramac Markant	81,95	88,65	97,85	2
Rubin 9 V	81,95	88,65	97,85	2
Rubin 11 (Karstädter)	81,95	88,65	97,85	2
Rubin 11 V	81,95	88,65	97,85	2
Rubin 13 (Rubin)	60,05	67,90	77,75	2
Rubin 13 V	81,95	88,65	97,85	2
Rubin 15 (Karund/K 21)	60,05	67,90	77,75	2
Tanus Pfanne Bramac Dolomit ...¹	46,85	53,20	60,45	2
Tegalit/Tegalit Aerlox Bramac Tegalit	46,85	53,20	60,45	2
Topas 11 (Müritzer)	81,95	88,65	97,85	2
Topas 11 V (bis 2014)	81,95	88,65	97,85	2
Topas 13 (Topas)	60,05	67,90	77,75	2
Topas 13 V	60,05	67,90	77,75	2
Topas 15 (Standard 70) ²	60,05	67,90	77,75	2
Topas 15 V	60,05	67,90	77,75	2
CREATON/WIENERBERGER (MEINDL, PFLEIDERER, TROST)				
Aureus (RG10 Tr)	81,95	88,65	97,85	2
Biber 18/38 1 pf.	52,75	60,50	65,80	2
Biber 18/38, K-/DD, 3-pf.	92,40	104,95	119,60	2
Domino	81,95	88,65	97,85	2
Extra (Pfleiderer)	81,95	88,65	97,85	2
Futura	65,65	74,45	84,90	2
Harmonica (Pfleiderer)	60,05	67,90	77,75	2
Harmonie Klassik	60,05	67,90	77,75	2
Magnum XXL Magnum	81,95	88,65	97,85	2
Maxima (RG9 Tr)	60,05	67,90	77,75	2
Maxima (2013)/Maxima Pro	81,95	88,65	97,85	2
MZ 3 (Meindl)	60,05	67,90	77,75	2
Premion	81,95	88,65	97,85	2
Ratio (Neu) Ratio	81,95	88,65	97,85	2
Titania	65,65	74,45	84,90	2
Viva (Neu) (RG12 Tr)	81,95	88,65	97,85	2
Z 12 (Trost)	60,05	67,90	77,75	2
ERLUS				
Biber 18/38 1 pf.	52,75	60,50	65,80	2
Biber 18/38, K-/DD, 3-pf.	92,40	104,95	119,60	2
E 58/E 58 S	60,05	67,90	77,75	2

	Preis-/Farbgruppen Stückpreise (DN 150) in Euro			VE
	1	2	3	
Für Österreich gelten z. T. andere Bezeichnungen. Diese finden Sie direkt in der Tabelle.				
E 58 Max	65,65	74,45	84,90	2
E 58 SL/E 58 SL-D	81,95	88,65	97,85	2
Forma	81,95	88,65	97,85	2
Karat	65,65	74,45	84,90	2
Linea	81,95	88,65	97,85	2
Großfalz XXL	81,95	88,65	97,85	2
Hohlfalz XXL	81,95	88,65	97,85	2
ETERNIT (CREATON/WIENERBERGER)				
Göteborg (Profil-S)	46,85	53,20	60,45	2
Heidelberger Extra Heidelberg	46,85	53,20	60,45	2
Verona	46,85	53,20	60,45	2
EDILIANS (IMERYS)				
H 2	60,05	67,90	77,75	2
JACOBI „WALTHER“				
Biber 18/38 1 pf.	52,75	60,50	65,80	2
Biber 18/38, K-/DD, 3-pf.	92,40	104,95	119,60	2
H1/H2	60,05	67,90	77,75	2
J 11v ALT (bis 05.17)	81,95	88,65	97,85	2
J 11v NEU (ab 05.17)	81,95	88,65	97,85	2
J 12 „Novell“	81,95	88,65	97,85	2
J 12 „Rebell“	81,95	88,65	97,85	2
J 13 „Novell“	60,05	67,90	77,75	2
J 13 „Rebell“	60,05	67,90	77,75	2
J 13v	81,95	88,65	97,85	2
J 15	60,05	67,90	77,75	2
Stylist	60,05	67,90	77,75	2
W 4 „Walther“	60,05	67,90	77,75	2
W 5 „Walther“	81,95	88,65	97,85	2
Z 2	60,05	67,90	77,75	2
Z 5	60,05	67,90	77,75	2
Z 7v	60,05	67,90	77,75	2
Z 10	81,95	88,65	97,85	2
Z 11 „Gigant“	65,65	74,45	84,90	2
KORAMIC/WIENERBERGER (BOGEN, JUNGMEIER, MÜLLER-E.)				
Alegria 10/KT 2	81,95	88,65	97,85	2
Alegria 15	60,05	67,90	77,75	2
Biber 18/38 1 pf.	52,75	60,50	65,80	2
Biber 18/38, K-/DD, 3-pf.	92,40	104,95	119,60	2
Cavus 14 (ME E88)	60,05	67,90	77,75	2
Cosmo 12 (ME E81)	81,95	88,65	97,85	2
Cosmo 15 (ME E80) ³	60,05	67,90	77,75	2
E 32 (M-E)	60,05	67,90	77,75	2
Herzziegel (Bogen)	60,05	67,90	77,75	2
Janssen-Dings 16 (O.V.H)	60,05	67,90	77,75	2
Jeka Nr.41	60,05	67,90	77,75	2
L 15	60,05	67,90	77,75	2
Mondo 12 (Bogen Maxifalz)	60,05	67,90	77,75	2
Narvik N 91	60,05	67,90	77,75	2
Narvik 041 (V.H.)	60,05	67,90	77,75	2
Tradi 15 (ME E20) ²	60,05	67,90	77,75	2
Universo 14 (Flachdachpfanne, Bogen)	60,05	67,90	77,75	2

	Preis-/Farbgruppen Stückpreise (DN 150) in Euro			VE
	1	2	3	
Z 15	60,05	67,90	77,75	2
LAUMANS				
IDEAL Supra	81,95	88,65	97,85	2
IDEAL Variabel	60,05	67,90	77,75	2
Mulden Variabel	60,05	67,90	77,75	2
Mulden Variabel (Neu)	81,95	88,65	97,85	2
Rheinland Variabel	60,05	67,90	77,75	2
Rheinland Variabel (Neu)	81,95	88,65	97,85	2
TIEFA 1	60,05	67,90	77,75	2
TIEFA 20002	60,05	67,90	77,75	2
TIEFA 2000 Variabel/TOP	81,95	88,65	97,85	2
TIEFA Supra	81,95	88,65	97,85	2
TIEFA XL	65,65	74,45	84,90	2
TIEFA XL Variabel/TOP	81,95	88,65	97,85	2
MEYER-HOLSEN				
Biber 18/38 1 pf.	52,75	60,50	65,80	2
Biber 18/38, K-/DD, 3-pf.	92,40	104,95	119,60	2
Doppelfalzziegel	60,05	67,90	77,75	2
Garant	60,05	67,90	77,75	2
Hohlziegel	60,05	67,90	77,75	2
Ravensberger	81,95	88,65	97,85	2
Tandem	65,65	74,45	84,90	2
Tego	60,05	67,90	77,75	2
Vario	60,05	67,90	77,75	2
NELSKAMP (NIBRA)				
Biber 18/38 1 pf.	52,75	60,50	65,80	2
Biber 18/38, K-/DD, 3-pf.	92,40	104,95	119,60	2
D 10	65,65	74,45	84,90	2
D 13	60,05	67,90	77,75	2
D 13 Ü	60,05	67,90	77,75	2
D15/D15Ü	60,05	67,90	77,75	2
DS 5	81,95	88,65	97,85	2
DS 8	81,95	88,65	97,85	2
DS 10	81,95	88,65	97,85	2
F 7	81,95	88,65	97,85	2
F 8 ½	65,65	74,45	84,90	2
F 10	65,65	74,45	84,90	2
F 10 Ü	81,95	88,65	97,85	2
F 10 Pro	81,95	88,65	97,85	2
F 12 Ü Süd	81,95	88,65	97,85	2
F 13 Classic	81,95	88,65	97,85	2
F 14	81,95	88,65	97,85	2
F 15	60,05	67,90	77,75	2
Finkenberger-Pfanne	46,85	53,20	60,45	2
G 10 (Alt)	81,95	88,65	97,85	2
G 10 (Neu)	81,95	88,65	97,85	2
G 10 Pro	81,95	88,65	97,85	2

	Preis-/Farbgruppen Stückpreise (DN 150) in Euro			VE
	1	2	3	
 Für Österreich, Belgien und die Niederlande gelten z. T. andere Bezeichnungen. Diese finden Sie direkt in der Tabelle.				
H 10	65,65	74,45	84,90	2
H 13	60,05	67,90	77,75	2
H 14	60,05	67,90	77,75	2
H 15	81,95	88,65	97,85	2
Hohlziegel	81,95	88,65	97,85	2
Kronen-Pfanne	46,85	53,20	60,45	2
MS 5	81,95	88,65	97,85	2
Planum	46,85	53,20	60,45	2
R 10	65,65	74,45	84,90	2
R 13	60,05	67,90	77,75	2
R 13 S	81,95	88,65	97,85	2
R 15	60,05	67,90	77,75	2
S 9	81,95	88,65	97,85	2
Sigma-Pfanne	46,85	53,20	60,45	2
S-Pfanne	46,85	53,20	60,45	2
RÖBEN (BAG)				
Bari (BAG)	81,95	88,65	97,85	2
Bergamo	81,95	88,65	97,85	2
Bornholm Hohlfalz	81,95	88,65	97,85	2
Brabant	81,95	88,65	97,85	2
Eifel	81,95	88,65	97,85	2
Elsass (BAG)	60,05	67,90	77,75	2
Fläming	81,95	88,65	97,85	2
Flandern (BAG)	60,05	67,90	77,75	2
Flandern Plus (BAG)	81,95	88,65	97,85	2
Franken (Iduna)	60,05	67,90	77,75	2
Holstein (Iduna)	60,05	67,90	77,75	2
Holstein Plus (BAG)	81,95	88,65	97,85	2
Limburg (BAG)	60,05	67,90	77,75	2
Limburg Plus (BAG)	81,95	88,65	97,85	2
Lugano	81,95	88,65	97,85	2
Milano (ehem. Verona)	81,95	88,65	97,85	2
Monza Plus	81,95	88,65	97,85	2
Piemont	81,95	88,65	97,85	2
Rheinland (BAG)	60,05	67,90	77,75	2
Toscana (Iduna)	60,05	67,90	77,75	2
SAARTON				
Contess	60,05	67,90	77,75	2
Doppelfalzziegel	60,05	67,90	77,75	2
Herzziegel ²	60,05	67,90	77,75	2
TEEWEN				
Teewen-Pfanne	46,85	53,20	60,45	2
WIENERBERGER				
 Sensation (ehem. A 11)	81,95	88,65	97,85	2
 Stormpan 44 /  TDN NEU	81,95	88,65	97,85	2
 Twiston (ehem. Wiener Norma)	81,95	88,65	97,85	2

²⁾ Für mittlere bis maximale Decklänge



Steildach-Lüftung
Steildach-Durchgänge
Steildach-Belichtung
Dachbegehung, Schneefang
Schiefer/Schindel/Welle
Flexible Universal-Dachpfannen
Solar
Flachdach-Lüftung
Flachdach-Entwässerung
Gründach
Flachdach-Durchgänge
Highlight-Produkt
Sonstiges Zubehör
Technische Anwendungen

FLECK

Laufrost verzinkt



i Jede Sonderfarbe ist lieferbar!
Zuschlag pro Rost:
40–100 cm: 47,95 Euro
150–300 cm: 57,05 Euro

! Für die Lastableitung ist eine tragende Dachkonstruktion nach DIN EN 1995-1-1 erforderlich. Die Vorschriften der DIN EN 1995-1-1 sind zu beachten!

Inkl. Befestigungsmaterial

Maße in cm	Artikel-Nr.	Stückpreise in Euro	VE
LAUFROST VERZINKT			
40 × 25	67000010	24,75	5
60 × 25	67000018	27,25	5
80 × 25	67000020	32,25	5
100 × 25	67000030	41,10	5
150 × 25	67000040	61,85	5
200 × 25	67000050	85,05	5
250 × 25	67000060	100,60	5
300 × 25	67000070	119,10	5

FLECK

Laufrost farbig beschichtet



! Für die Lastableitung ist eine tragende Dachkonstruktion nach DIN EN 1995-1-1 erforderlich. Die Vorschriften der DIN EN 1995-1-1 sind zu beachten!

Inkl. Befestigungsmaterial

Maße in cm	Artikel-Nr. schwarz	Artikel-Nr. rot	Artikel-Nr. braun	Stückpreise in Euro	VE
LAUFROST FARBIG BESCHICHTET					
40 × 25	67100007	67200007	67300007	27,80	5
60 × 25	67100014	67200014	67300014	37,35	5
80 × 25	67100021	67200021	67300021	46,55	5
100 × 25	67100034	67200034	67300034	57,95	5
150 × 25	67100044	67200044	67300044	87,20	5
200 × 25	67100054	67200054	67300054	115,80	5
250 × 25	67100064	67200064	67300064	144,70	5
300 × 25	67100074	67200074	67300074	173,30	5

Lasttabelle für Sicherheits-Laufroste aus Stahl

FEUERVERZINKT ODER FEUERVERZINKT UND PULVERBESCHICHTET											
Typ – Länge in mm	400	600	800	880	1.000	1.200	1.500	2.000	2.500	3.000	
Stützweite (mm)	300	500	700	max. 815			max. 985		max. 945		
max. Einzellast (kN)	4,64	2,57	1,77				1,50				
Durchbiegung (cm)	in jedem Fall wesentlich kleiner $\frac{\text{Stützweite}}{100}$ nach DIN EN 516						bei Verwendung von Zweifeld- und Dreifeldsystemen				

FLECK

Verbinder für Laufroste



Inkl. Befestigungsmaterial

	Artikel-Nr.	Stückpreise in Euro	VE
VERBINDER FÜR LAUFROSTE			
Verbinder für Laufroste/1 Paar verzinkt	67000000	15,60	1
Verbinder für Laufroste/1 Paar farbig	67000001	18,25	1

FLECK

Schneefanggitter und -verbinder



Schneefanggitter verzinkt



Schneefanggitter farbig



Verbinder für Schneefanggitter

! Für Schneefanggitter gelten die selben Farbgruppen wie für Dachpfannen. Eine Übersicht dazu finden Sie im Ausklapper.

	Artikel-Nr.	Stückpreise in Euro	VE	
SCHNEEFANGGITTER VERZINKT				
300 × 20 × 2 cm	68900000	36,90	1	
SCHNEEFANGVERBINDER VERZINKT				
Schneefangverbinder	68900010	4,40	1	
Preis-/Farbgruppen Paarpreis¹⁾ in Euro				
	1	2	3	VE
SCHNEEFANGGITTER FARBIG				
Schneefanggitter	68,80	80,55	92,30	1
SCHNEEFANGVERBINDER FARBIG BESCHICHTET				
Schneefangverbinder	4,75	5,00	6,15	1

FLECK
Lichtplatte



Lichtplatte Welle

		Preis-/Farbgruppen Stückpreise in Euro	
		1	VE
LICHTPLATTE			
Welle Profil 5 1.250 × 920 mm		194,75	1
Welle Profil 6 1.250 × 1.100 mm		194,75	1

FLECK
Schleppplatte



Schleppplatte Welle

		Preis-/Farbgruppen Stückpreise in Euro	
		1	VE
SCHLEPPPLATTE			
Welle Profil 5 1.250 × 920 mm		120,15	1
Welle Profil 6 1.250 × 1.100 mm		120,15	1
Welle Profil 5 480 × 900 mm (Kleinformat)		61,80	1

FLECK
Sani Extra DN 100

Formschöne Alternative zu traditionellen Lüfterpfannen bzw. einfachen Dunstrohren, passende Reduzierungen siehe Seite 81 ▶



Schiefer/Schindel



Welle

		Preis-/Farbgruppen Stückpreise in Euro	
		1	VE
SANI EXTRA DN 100			
Schiefer/Schindel		113,70	2
Welle Profil 5 ~ 480 × 900 mm (Kleinformat)		166,65	1

FLECK
Eurolüfter DN 125

Komplett mit abnehmbarer Wetterkappe und Reduzierungsadapter auf DN 100 (Abwasserrohrbelüfter), werkseitig auf eine Dachneigung von 30° fest eingestellt



Schiefer/Schindel



Welle

		Preis-/Farbgruppen Stückpreise in Euro	
		1	VE
EUROLÜFTER DN 125			
Schiefer/Schindel		124,75	2
Welle Profil 5 ~ 480 × 900 mm (Kleinformat)		177,35	1

FLECK
Aura-Lüfter DN 125

i **FLECK Flairkopf**
Für motorisch betriebene Anlagen. Informationen und Preise finden Sie auf Seite 81 ▶.



Schiefer/Schindel



Welle

		Preis-/Farbgruppen Stückpreise in Euro	
		1	VE
AURA-LÜFTER DN 125			
Schiefer/Schindel		153,20	2
Welle Profil 5 ~ 480 × 900 mm (Kleinformat)		197,55	1

Mit Standardkopf, abnehmbarer Wetterkappe und Reduzierungsadapter auf DN 100 (Abwasserrohrbelüfter), für Dachneigungen von ca. 15–60°

FLECK

Wrasenlüfter DN 150 bis DN 500 mit Standardkopf

i FLECK Flairkopf
Für motorisch
betriebene Anlagen.
Informationen und
Preise finden Sie
auf Seite 81 ▶.



Abbildung mit Standardkopf – Welle



Abbildung mit Standardkopf – Schiefer/Schindel

! Die genaue Dachneigung
ist unbedingt anzugeben!

! Sonderanfertigung von der
Rücknahme (Umtausch)
ausgeschlossen!

Preis-/Farbgruppen
Stückpreise in Euro

①

VE

DN 150 LÜFTUNGSQUERSCHNITT: ~ 188 cm ²		
Schiefer/Schindel	540,15	1
Welle Profil 5 ~ 1.250 x 920 mm	619,00	1
Welle Profil 6 ~ 1.250 x 1.100 mm	619,00	1
DN 200 LÜFTUNGSQUERSCHNITT: ~ 298 cm ²		
Schiefer/Schindel	627,80	1
Welle Profil 5 ~ 1.250 x 920 mm	809,80	1
Welle Profil 6 ~ 1.250 x 1.100 mm	809,80	1
DN 250 LÜFTUNGSQUERSCHNITT: ~ 471 cm ²		
Schiefer/Schindel	693,50	1
Welle Profil 5 ~ 1.250 x 920 mm	886,95	1
Welle Profil 6 ~ 1.250 x 1.100 mm	886,95	1
DN 300 LÜFTUNGSQUERSCHNITT: ~ 754 cm ²		
Schiefer/Schindel	818,80	1
Welle Profil 5 ~ 1.250 x 920 mm	1.013,05	1
Welle Profil 6 ~ 1.250 x 1.100 mm	1.013,05	1
DN 400 LÜFTUNGSQUERSCHNITT: ~ 1.212 cm ²		
Schiefer/Schindel	1.051,75	1
Welle Profil 5 ~ 1.250 x 920 mm	1.203,05	1
Welle Profil 6 ~ 1.250 x 1.100 mm	1.203,05	1
DN 500 LÜFTUNGSQUERSCHNITT: ~ 1.885 cm ²		
Schiefer/Schindel	1.311,05	1
Welle Profil 5 ~ 1.250 x 920 mm	1.309,95	1
Welle Profil 6 ~ 1.250 x 1.100 mm	1.309,95	1



Passgenaue, vormontierte Teile erleichtern das Einsetzen des Dachzubehörs (Abbildung zeigt Eurolüfter – Welle).



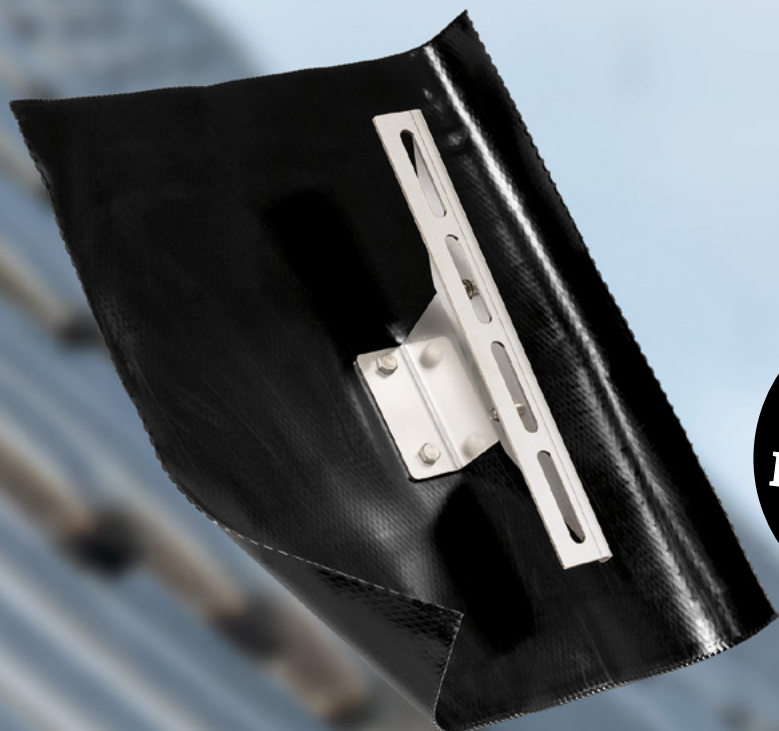

NEU:
**Größere
 Manschette
 ECO FORM**

Details zur Solar-Trägerpfanne auf Seite 54 ▶

Die Solar-Trägerpfanne, die zu allen Pfannenmodellen passt

Mit der Solarflex-Universalträgerpfanne montieren Sie PV- und Solarthermie-Anlagen nahezu auf jedes Steildach

Die Spezialpfanne von FLECK lässt sich nahezu in jede Dachfläche integrieren und an jeden Pfannentypen anpassen.

- Sparrenunabhängig in der Dachlattenebene zu installieren
- Durch vergrößerte Manschette jetzt noch universeller einsetzbar
- Hohe Lastabtragung über stabile Metallkomponenten
- Mit einstellbarer, korrosionsbeständiger VA-Stütze
- Keine mechanische Bearbeitung der benachbarten Dachpfannen
- Für die horizontale und vertikale Montage von PV-Modulen



Die Lieferung der Dachpfanne erfolgt inklusiv rückseitiger, lastabtragender Stahlplatte, an der ein Z-Profil für die Windsogsicherung bereits werksseitig befestigt ist.



Erhältlich in Schwarz, Braun und Rot



Produktdatenblatt unter:
fleck-dach.de/downloads



Details zur Europa-Roll-Traufe auf Seite 80 ▶

15 m Traufe auf einer einzigen Rolle

Schnell und fachgerecht Traufen installieren – ohne Dehnungsfugen, ohne Blecharbeiten und Beulen

Zur Installation einer fachgerechten Traufe mit der Europa-Roll-Traufe benötigen Dachhandwerker lediglich Hammer, Messer und Nägel.

- Schnelle und fachgerechte Montage
- Verlegung mit Quetschfalz
- Keine Dehnungsfugen
- Mit Messer, Hammer und Nägel zu installieren
- Wenig Lagerplatz
- Stabiler Preis, weil unabhängig von Metallbörsen



Jetzt neu berechnen:
fleck-dach.de/neu-berechnet



Die Europa-Roll-Traufe: 15 m lang und einfach zu transportieren, gehört sie in jedes Auto und jedes Regal.

FLECK

Antennendurchgangspfanne variabel

Einsetzbar für Dachneigungen bis ca. 45°, passend für Antennenstäbe ø 40, 50, 60, 75 mm



Schiefer/Schindel

Welle

		Preis-/Farbgruppen Stückpreise in Euro	VE
		1	
ANTENNENDURCHGANGSPFANNE VARIABEL			
Schiefer/Schindel		90,15	1
Welle Profil 5 ~ 480 x 900 mm (Kleinformat)		141,15	1

FLECK

Thermenabgas-Durchgangspfanne DN 150

i Eine Übersicht zu den Innendurchmessern der Rohre finden Sie auf Seite 96 ▶.

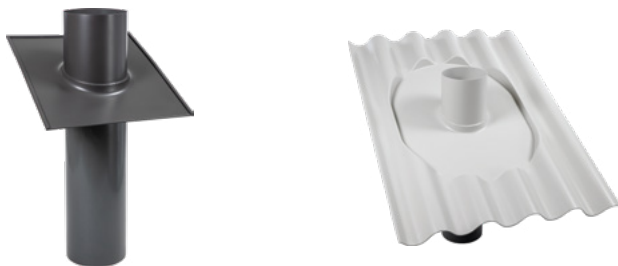

Schiefer/Schindel

Welle

		Preis-/Farbgruppen Stückpreise in Euro	VE
		1	
DN 150			
Schiefer/Schindel		359,75	1
Welle Profil 5		449,50	1
auch in DN 200–DN 500 lieferbar		auf Anfrage	1

! Die genaue Dachneigung und den Außendurchmesser des Frischluftrohrs bitte unbedingt angeben!

! Sonderanfertigung von der Rücknahme (Umtausch) ausgeschlossen!

Nur für doppelwandige Lüftungsrohre verwendbar, Rohrdurchmesser innen max. 156 mm

FLECK

Kombi-Schneefangpfanne für Gitter oder Rohre



		Preis-/Farbgruppen Stückpreise in Euro	
		1	VE
SCHNEEFANGPFANNE MIT GITTERSTÜTZE			
Schiefer/Schindel		62,90	2

FLECK

Schneefangpfanne mit Rundholzhalter



		Preis-/Farbgruppen Stückpreise in Euro	
		1	VE
SCHNEEFANGPFANNE MIT RUNDHOLZHALTER			
Schiefer/Schindel		62,90	2

FLECK

Sicherheitstrittpfanne

Einsetzbar bei Dachneigungen von 15–60°



		Preis-/Farbgruppen Stückpreise in Euro	
		1	VE
SICHERHEITSTRITTPFANNE			
Schiefer/Schindel		73,50	2

FLECK

Laufrostpfanne

Einsetzbar bei Dachneigungen von 15–60°



		Preis-/Farbgruppen Stückpreise in Euro	
		1	VE
LAUFROSTPFANNE			
Schiefer/Schindel		68,05	2

FLECK

Solar-Trägerpfanne

Für Dachlattenmontage – nicht auf Schalung



		Preis-/Farbgruppen Stückpreise in Euro	
		1	VE
SOLAR-TRÄGERPFANNE			
Schiefer/Schindel		107,95	2

FLECK

Solar-Durchgangspfanne

i DN 90 auf Anfrage lieferbar!
Max. Außentemperatur gedämmter Flüssigkeitsleitungen < 60°C beachten; ohne Spannung durchführen.



Abmessungen Durchgang DN 50/70

Schiefer/Schindel

Welle

		Preis-/Farbgruppen Stückpreise in Euro	
		1	VE
SOLAR-DURCHGANGSPFANNE			
Schiefer/Schindel		136,00	2
Welle Profil 5 ~ 480 × 900 mm (Kleinformat)		164,60	1

FLECK

Solar-Kamin-durchgang

i Weitere Informationen siehe Seite 55 ▶.



senkrecht



waagrecht

		Preis-/Farbgruppen Stückpreise in Euro	
		1	VE
SOLAR-KAMINDURCHGANG			
senkrecht schwarz/rot/braun		67,95	1
waagrecht schwarz/rot/braun		38,85	1

FLECK

Auraflex-Universallüfter DN 125/ DN 150¹

Einsetzbar bei Dachneigungen bis ca. 60°, DN 125 mit abnehmbarer Wetterkappe (bei DN 125 inklusive Reduzierung auf DN 100)



NEU vergrößerter Bleiersatzkragen²

i **FLECK Flairkopf**
Für motorisch betriebene Anlagen. Informationen und Preise finden Sie auf Seite 81 ▶.



Farbe	Artikel-Nr.	Stückpreise in Euro	VE
DN 125			
schwarz	439990001	216,15	1
rot	439990002	216,15	1
braun	439990003	216,15	1
DN 150			
schwarz	439991501	441,60	1
rot	439991502	441,60	1
braun	439991503	441,60	1

FLECK

Solarflex-Universalsalträgerpfanne¹

Mit umweltfreundlichem Bleiersatzkragen, zur Installation von Photovoltaik- oder Solarthermieanlagen auf Steildächern



NEU vergrößerter Bleiersatzkragen

i Diese Pfanne wird mit einer zusätzlichen tragfähigen Stützlatte verbaut. Die Lattabstände der Stützlatte finden Sie auf Seite 85 ▶.



fleck-dach.de/downloads

Weitere Informationen siehe Seite 54 ▶.

Farbe	Artikel-Nr.	Stückpreise in Euro	VE
FÜR 30 × 50 MM LATTUNG			
rot	559300001	126,10	1
braun	559300002	126,10	1
schwarz	559300003	126,10	1
FÜR 40 × 60 MM LATTUNG			
rot	559310001	126,10	1
braun	559310002	126,10	1
schwarz	559310003	126,10	1

FLECK

Antennenflex-Universal-durchgang variabel¹

Einsetzbar bei Dachneigungen bis ca. 45°, passend für Antennenstäbe Ø 40, 50, 60, 75 mm



NEU vergrößerter Bleiersatzkragen

Farbe	Artikel-Nr.	Stückpreise in Euro	VE
ANTENNENFLEX-UNIVERSALDURCHGANG VARIABEL¹			
schwarz	449990004	148,30	4
rot	449990005	148,30	4
braun	449990006	148,30	4

FLECK

Antennenpfanne-Universal

2-teilig, einsetzbar bei Dachneigungen bis ca. 45°



i Informationspflicht gemäß Art. 33 REACH-46 Verordnung. Das Erzeugnis enthält mehr als 0,1 % Blei.

	Artikel-Nr.	Stückpreise in Euro	VE
ANTENNENPFANNE-UNIVERSAL			
mit Bleiflansch 45 × 48 cm	10000000	113,85	5

FLECK

Abgasflex-Universal-durchgang variabel DN 100/DN 125¹

Einsetzbar bei Dachneigungen bis ca. 45°



NEU vergrößerter Bleiersatzkragen

Farbe	Artikel-Nr.	Stückpreise in Euro	VE
DN 100			
schwarz	539990004	189,55	4
rot	539990005	189,55	4
braun	539990006	189,55	4
DN 125			
schwarz	539990014	213,30	4
rot	539990015	213,30	4
braun	539990016	213,30	4

FLECK

Saniflex-Universallüfter DN 100 für PV-Anlagen¹

Inkl. Universalschlauch DN 100, 0,5 m komplett mit Schlauchschelle und Reduzierstück



NEU vergrößerter Bleiersatzkragen

i Weitere Informationen siehe Seite 55 ▶.

Farbe	Artikel-Nr.	Stückpreise in Euro	VE
SANIFLEX-UNIVERSALLÜFTER DN 100 FÜR PV-ANLAGEN¹			
schwarz	439991001	141,80	1
rot	439991002	150,30	1

FLECK

Solarflex-Universalsaldurchgang¹

Durch „Ausclicktechnik“ von 50 mm auf 70 mm Durchmesser erweiterbar



NEU vergrößerter Bleiersatzkragen

i Weitere Informationen siehe Seite 55 ▶.

Farbe	Artikel-Nr.	Stückpreise in Euro	VE
SOLARFLEX-UNIVERSALDURCHGANG¹			
schwarz	559100000	130,25	5
braun	559100001	130,25	5
schwarz	559100002	130,25	5

¹ NEU: Mit größerer Manschettenabmessung und dadurch noch universeller einsetzbar. ² Gilt nur für DN 125

FLECK

Solar-Durchgangs- pfanne



Mit „Ausclicktechnik“ und dadurch
für DN 50/DN 70 einsetzbar



DN 90 auf Anfrage lieferbar!

Max. Außentemperatur
gedämmter Flüssigkeits-
leitungen < 60 °C beachten;
ohne Spannung durch-
führen.

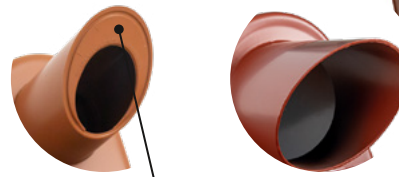





Ausclickbar

Abbildung zeigt Solar-
Durchgang DN 90

Für Österreich gelten z. T. andere Bezeichnungen. Diese finden Sie direkt in der Tabelle.	Preis-/Farbgruppen Stückpreise in Euro			VE
	1	2	3	
BENDERS				
Mecklenburger Pfanne	111,90	131,05	145,10	4
Palema-S (Doppel-S-Pfanne)	111,90	131,05	145,10	4
BRAAS (BRAMAC)				
Achat 12 V	126,75	145,40	158,50	4
Achat 14 (Hanseat)	118,15	138,10	152,15	4
Altdeutsche Pfanne	111,90	131,05	145,10	4
Biber 18/38 4 pf. Bramac Opal	142,90	167,35	184,20	4
Biber 18/38, K-/DD, 3-pf. Bramac Opal	142,90	167,35	184,20	4
Doppel-S Bramac Donau	111,90	131,05	145,10	4
Frankfurter Pfanne Bramac Classic X ... ¹	111,90	131,05	145,10	4
Granat 11 (Havelländer)	123,15	143,70	158,50	4
Granat 13	118,15	138,10	152,15	4
Granat 13 V	126,75	145,40	158,50	4
Harzer BIG	111,90	131,05	145,10	4
Harzer Pfanne	111,90	131,05	145,10	4
Bramac Markant	126,75	145,40	158,50	3
Rubin 9 V	126,75	145,40	158,50	4
Rubin 11 (Karstädter)	126,75	145,40	158,50	4
Rubin 11 V	126,75	145,40	158,50	4
Rubin 13 (Rubin)	118,15	138,10	152,15	4
Rubin 13 V	126,75	145,40	158,50	4
Rubin 15 (K 21/Karund)	118,15	138,10	152,15	4
Rubin 15 V	118,15	138,10	152,15	4
Saphir (Karthago)	118,15	138,10	152,15	4
Taurus Pfanne Bramac Dolomit ... ¹	111,90	131,05	145,10	4
Tegalit/Tegalit Aerlox Bramac Tegalit	111,90	131,05	145,10	4
Topas 11 (Müritzer)	126,75	145,40	158,50	4
Topas 11 V (bis 2014)	126,75	145,40	158,50	4
Topas 13 (Topas)	118,15	138,10	152,15	4
Topas 13 V	118,15	138,10	152,15	4
Topas 15 (Standard)	118,15	138,10	152,15	4
Topas 15 V	118,15	138,10	152,15	4
Turmalin	126,75	145,40	158,50	4
CREATON/WIENERBERGER (MEINDL, PFLEIDERER, TROST)				
Aureus (RG10, Trost)	126,75	145,40	158,50	4
Balance (Neu)	126,75	145,40	158,50	4
Biber 18/38 4 pf.	142,90	167,35	184,20	4
Biber 18/38, K-/DD, 3-pf.	142,90	167,35	184,20	4
Domino	126,75	145,40	158,50	4
Extra (Pfleiderer)	126,75	145,40	158,50	4
Futura	123,15	143,70	158,50	4
Gratus (RG22, Trost)	126,75	145,40	158,50	4
Harmonica (Pfleiderer)	118,15	138,10	152,15	4
Harmonie (Neu)	126,75	145,40	158,50	4
Harmonie Klassik	118,15	138,10	152,15	4
Kera	126,75	145,40	158,50	4
Magnum XXL Magnum	126,75	145,40	158,50	4
Maxima (RG 9, Trost)	118,15	138,10	152,15	4
Maxima Plus (Pfleiderer)	126,75	145,40	158,50	4
Maxima (2013)/Maxima Pro	126,75	145,40	158,50	4
Melodie	126,75	145,40	158,50	4

Für Österreich gelten z. T. andere Bezeichnungen. Diese finden Sie direkt in der Tabelle.	Preis-/Farbgruppen Stückpreise in Euro			VE
	1	2	3	
ERLUS				
MZ 3 (Creaton)	126,75	145,40	158,50	4
MZ 3 (Meindl)	118,15	138,10	152,15	4
Piatta (Pfleiderer)	126,75	145,40	158,50	4
Premion	126,75	145,40	158,50	4
Rapido	123,15	143,70	158,50	4
Ratio (Neu) Ratio	126,75	145,40	158,50	4
RB 23 (Trost)	118,15	138,10	152,15	4
Sinfonie	126,75	145,40	158,50	4
Terra Optima (Pfleiderer)	126,75	145,40	158,50	4
Titania	123,15	143,70	158,50	4
Viva (Neu) (RG12, Trost)	126,75	145,40	158,50	4
Viva (Pfleiderer)	126,75	145,40	158,50	4
Z 12 (Trost)	118,15	138,10	152,15	4
Z 4 N (Pfleiderer)	118,15	138,10	152,15	4
ETERNIT (CREATON/WIENERBERGER)				
Dacora	111,90	131,05	145,10	4
Göteborg (Profil-S)	111,90	131,05	145,10	4
Heidelberger Extra Heidelberg	111,90	131,05	145,10	4
Verona	111,90	131,05	145,10	4
EDILIANS (IMERYS)				
H 2	118,15	138,10	152,15	4
JACOBI „WALTHER“				
Areal „Walther“	126,75	145,40	158,50	4
Biber 18/38, DD, 4-pf.	142,90	167,35	184,20	4
Biber 18/38, K-/DD, 3-pf.	142,90	167,35	184,20	4
H 1 und H 2	118,15	138,10	152,15	4
J 11 „Flexivell“	126,75	145,40	158,50	4
J 11v (Alt bis 05.17)	126,75	145,40	158,50	4
J 11v (Neu ab 05.17)	126,75	145,40	158,50	4
J 12 „Novell“	126,75	145,40	158,50	4
J 12 „Rebell“	126,75	145,40	158,50	4
J 13 „Novell“	118,15	138,10	152,15	4
J 13 „Rebell“	118,15	138,10	152,15	4
J 13v	126,75	145,40	158,50	4
J 15	118,15	138,10	152,15	4
Primus „Walther“	126,75	145,40	158,50	4
Stylist	118,15	138,10	152,15	4
W 4 „Walther“	118,15	138,10	152,15	4
W 4v „Walther“	118,15	138,10	152,15	4

	Preis-/Farbgruppen			VE
	1	2	3	
W 5 „Walther“	126,75	145,40	158,50	4
Z 2	118,15	138,10	152,15	4
Z 5	118,15	138,10	152,15	4
Z 7v	118,15	138,10	152,15	4
Z 10	126,75	145,40	158,50	4
Z 11 „Gigant“	123,15	143,70	158,50	4
KORAMIC/WIENERBERGER (BOGEN, JUNGMEIER, MÜLLER-E.)				
Actua 10 ALT (bis 08.19)	126,75	145,40	158,50	4
Alegra 8	126,75	145,40	158,50	4
Alegra 10/KT 2	126,75	145,40	158,50	4
Alegra 12 (Innovo 12)	126,75	145,40	158,50	4
Alegra 14	126,75	145,40	158,50	4
Alegra 15	118,15	138,10	152,15	4
Biber 18/38, DD, 4-pf.	142,90	167,35	184,20	4
Biber 18/38, K-/DD, 3-pf.	142,90	167,35	184,20	4
Cavus 14 (E 88, Müller-E.)	118,15	138,10	152,15	4
Cosmo 11 (Jungmeier)	126,75	145,40	158,50	4
Cosmo 12 (E 81, Müller-E.)	126,75	145,40	158,50	4
Cosmo 13 (Z 18 S)	126,75	145,40	158,50	4
Cosmo 15 (E 80, Müller-E.)	118,15	138,10	152,15	4
E 32 (Müller-E.)	118,15	138,10	152,15	4
E 32 Plus (Müller-E.)	126,75	145,40	158,50	4
E 76 (Müller-E.)	118,15	138,10	152,15	4
Euro 2000 (Jungmeier)	126,75	145,40	158,50	4
Flachdachpfanne (Jungmeier)	118,15	138,10	152,15	4
Herzziegel (Bogen)	118,15	138,10	152,15	4
Janssen-Dings 16 (O.V.H.)	118,15	138,10	152,15	4
Jeka Nr. 41	118,15	138,10	152,15	4
Jura Nova	126,75	145,40	158,50	4
Karthago 14 (Jungmeier)	126,75	145,40	158,50	4
L 15	118,15	138,10	152,15	4
Mondo 11 (L42, Jungmeier)	126,75	145,40	158,50	4
Mondo 12 (Maxifalzziegel, Bogen)	118,15	138,10	152,15	4
Mondo 15 (Falzziegel, Jungmeier)	118,15	138,10	152,15	4
N 91	118,15	138,10	152,15	4
Narvik 041 (V.H.)	118,15	138,10	152,15	4
Tradi 12 (Tradi Nova)	126,75	145,40	158,50	4
Tradi 15 (E 20, Müller-E.)	118,15	138,10	152,15	4
Universo 10 (L43, Jungmeier)	126,75	145,40	158,50	4
Universo 14 (Flachdachpfanne, Bogen)	118,15	138,10	152,15	4
Z 15	118,15	138,10	152,15	4
LAUMANS				
IDEAL Supra	126,75	145,40	158,50	4
IDEAL Variabel	118,15	138,10	152,15	4
Mulden Variabel	118,15	138,10	152,15	4
Mulden Variabel (Neu)	126,75	145,40	158,50	4
Rheinland Variabel	118,15	138,10	152,15	4
Rheinland Variabel (Neu)	126,75	145,40	158,50	4
TIEFA 1	118,15	138,10	152,15	4
TIEFA 2000	118,15	138,10	152,15	4
TIEFA 2000 Variabel/TOP	126,75	145,40	158,50	4
TIEFA Supra	126,75	145,40	158,50	4
TIEFA XL	123,15	143,70	158,50	4
TIEFA XL Variabel/TOP	126,75	145,40	158,50	4
MEYER-HOLSEN				
Biber 18/38, DD, 4-pf.	142,90	167,35	184,20	4
Biber 18/38, K-/DD, 3-pf.	142,90	167,35	184,20	4
Doppelfalzziegel	118,15	138,10	152,15	4
Garant	118,15	138,10	152,15	4
Hohlziegel	118,15	138,10	152,15	4
Ravensberger	126,75	145,40	158,50	4
Tandem	123,15	143,70	158,50	4
Tego	118,15	138,10	152,15	4
Vario	118,15	138,10	152,15	4
NELSKAMP (NIBRA)				
Biber 18/38, DD, 4-pf.	142,90	167,35	184,20	4
Biber 18/38, K-/DD, 3-pf.	142,90	167,35	184,20	4
D 10	123,15	143,70	158,50	4
D 13	118,15	138,10	152,15	4

	Preis-/Farbgruppen			VE
	1	2	3	
 Für Österreich, Belgien und die Niederlande gelten z. T. andere Bezeichnungen. Diese finden Sie direkt in der Tabelle.				
D 13 Ü	118,15	138,10	152,15	4
D 15/D 15 Ü	118,15	138,10	152,15	4
DS 5	126,75	145,40	158,50	4
DS 8	126,75	145,40	158,50	4
DS 10	126,75	145,40	158,50	4
F 7	126,75	145,40	158,50	4
F 8 ½	123,15	143,70	158,50	4
F 10	123,15	143,70	158,50	4
F 10 Ü	126,75	145,40	158,50	4
F 10 Pro	126,75	145,40	158,50	4
F 12 Ü Nord	126,75	145,40	158,50	4
F 12 Ü Süd	126,75	145,40	158,50	4
F 13 Classic	126,75	145,40	158,50	4
F 14	126,75	145,40	158,50	4
F 15	118,15	138,10	152,15	4
Finkenberger Pfanne	111,90	131,05	145,10	4
G 10 (Alt)	126,75	145,40	158,50	4
G 10 (Neu)	126,75	145,40	158,50	4
G 10 Pro	126,75	145,40	158,50	4
H 10	123,15	143,70	158,50	4
H 13	118,15	138,10	152,15	4
H 14	118,15	138,10	152,15	4
H 15	126,75	145,40	158,50	4
Hohlziegel	126,75	145,40	158,50	4
Kronen-Pfanne	111,90	131,05	145,10	4
MS 5	126,75	145,40	158,50	4
Planum	111,90	131,05	145,10	4
R 10	123,15	143,70	158,50	4
R 13	118,15	138,10	152,15	4
R 13 S	126,75	145,40	158,50	4
R 15	118,15	138,10	152,15	4
S 9	126,75	145,40	158,50	4
Sigma-Pfanne	111,90	131,05	145,10	4
S-Pfanne	111,90	131,05	145,10	4
RÖBEN (BAG)				
Bari (BAG)	126,75	145,40	158,50	4
Bergamo	126,75	145,40	158,50	4
Bornholm	126,75	145,40	158,50	4
Brabant	126,75	145,40	158,50	4
Eifel	126,75	145,40	158,50	4
Elsass (BAG)	118,15	138,10	152,15	4
Fläming	126,75	145,40	158,50	4
Flandern (BAG)	118,15	138,10	152,15	4
Flandern Plus (BAG)	126,75	145,40	158,50	4
Franken (Iduna)	118,15	138,10	152,15	4
Holstein (Iduna)	118,15	138,10	152,15	4
Holstein Plus (BAG)	126,75	145,40	158,50	4
Limburg (BAG)	118,15	138,10	152,15	4
Limburg Plus (BAG)	126,75	145,40	158,50	4
Lugano	126,75	145,40	158,50	4
Monza Plus	126,75	145,40	158,50	4
Piemont	126,75	145,40	158,50	4
Rheinland (BAG)	118,15	138,10	152,15	4
Toscana (Iduna)	118,15	138,10	152,15	4
SAARTON				
Contess-Ziegel	118,15	138,10	152,15	4
Doppelfalzziegel	118,15	138,10	152,15	4
Herzziegel	118,15	138,10	152,15	4
TEEWEN				
Renova	126,75	145,40	158,50	4
Teewen-Pfanne	111,90	131,05	145,10	4
WIENERBERGER				
 Sensation (ehem. A 11)	126,75	145,40	158,50	4
 Stormpan 44 /  TDN	142,90	167,35	184,20	4
 Twiston (ehem. Wiener Norma)	126,75	145,40	158,50	4

FLECK

Solar-Trägerpfanne mit einstellbarer VA-Halterung



Dachlattenmaß (30 × 50 mm oder 40 × 60 mm)
bitte bei Bestellung angeben!



Diese Pfanne wird mit einer
zusätzlichen tragfähigen
Stützlatte verbaut. Die
Lattabstände der Stützlatte
finden Sie auf



flex-dach.de/
downloads



Rückseitige Träger-
platte aus Stahl





	Preis-/Farbgruppen			VE
	1	2	3	
<p> Für Österreich gelten z. T. andere Bezeichnungen. Diese finden Sie direkt in der Tabelle.</p>				
BENDERS				
Mecklenburger Pfanne	92,05	107,90	119,40	2
BRAAS (BRAMAC)				
Achat 14	97,50	114,15	126,40	2
Altdeutsche Pfanne	92,05	107,90	119,40	2
Doppel-S	92,05	107,90	119,40	2
Frankfurter Pfanne	92,05	107,90	119,40	2
Granat 11 (Havelländer)	102,40	119,60	132,70	2
Granat 13 ²	97,50	114,15	126,40	2
Granat 13 V	106,00	121,85	131,60	2
Harzer BIG	106,00	121,85	131,60	2
Harzer Pfanne	92,05	107,90	119,40	2
	106,00	121,85	131,60	2
Rubin 9 V	106,00	121,85	131,60	2
Rubin 11 (Karstädter)	106,00	121,85	131,60	2
Rubin 11 V	106,00	121,85	131,60	2
Rubin 13 (Rubin)	97,50	114,15	126,40	2
Rubin 13 V	106,00	121,85	131,60	2
Rubin 15 (K21/Karund)	97,50	114,15	126,40	2
Taunus Pfanne	92,05	107,90	119,40	2
Tegalit/Tegalit Aerlox	92,05	107,90	119,40	2
Topas 11 (Müritzer)	106,00	121,85	131,60	2
Topas 11 V (bis 2014)	106,00	121,85	131,60	2
Topas 13 (Topas)	97,50	114,15	126,40	2
Topas 13 V	97,50	114,15	126,40	2
Topas 15 (Standard) ²	97,50	114,15	126,40	2
Topas 15 V	97,50	114,15	126,40	2
CREATON/WIENERBERGER (MEINDL, PFLEIDERER, TROST)				
Aureus (RG10, Trost)	106,00	121,85	131,60	2
Domino	106,00	121,85	131,60	2
Extra (Pfleiderer)	106,00	121,85	131,60	2
Futura	102,40	119,60	132,70	2
Harmonica (Pfleiderer)	97,50	114,15	126,40	2
Harmonie Klassik	97,50	114,15	126,40	2
Magnum XXL	106,00	121,85	131,60	2
Maxima (RG 9, Trost)	97,50	114,15	126,40	2
Maxima (2013)/Maxima Pro	106,00	121,85	131,60	2
MZ 3 (Meindl)	97,50	114,15	126,40	2
Premion	106,00	121,85	131,60	2
Ratio (Neu)	106,00	121,85	131,60	2
Titania	102,40	119,60	132,70	2
Viva (Neu) (RG12, Trost)	106,00	121,85	131,60	2
Z 12 (Trost)	97,50	114,15	126,40	2
ERLUS				
E 58/E 58 S	97,50	114,15	126,40	2
E 58 Max	102,40	119,60	132,70	2
E 58 SL/E 58 SL-D	106,00	121,85	131,60	2
Forma	106,00	121,85	131,60	2
Karat	102,40	119,60	132,70	2
Linea	106,00	121,85	131,60	2
XXL Großfalzziegel	106,00	121,85	131,60	2
XXL Hohlfalzziegel	106,00	121,85	131,60	2

	Preis-/Farbgruppen			VE
	1	2	3	
<p> Für Österreich gelten z. T. andere Bezeichnungen. Diese finden Sie direkt in der Tabelle.</p>				
ETERNIT (CREATON/WIENERBERGER)				
Göteborg (Profil-S)	92,05	107,90	119,40	2
Heidelberger Extra	92,05	107,90	119,40	2
Verona	92,05	107,90	119,40	2
EDILIANS (IMERYS)				
H 2	97,50	114,15	126,40	2
JACOBI „WALTHER“				
Jacobi H1/H2	97,50	114,15	126,40	2
J 11v (Alt bis 05.17)	106,00	121,85	131,60	2
J 11v (Neu ab 05.17)	106,00	121,85	131,60	2
J 12 „Novell“	106,00	121,85	131,60	2
J 12 „Rebell“	106,00	121,85	131,60	2
J 13 „Novell“	97,50	114,15	126,40	2
J 13 „Rebell“	97,50	114,15	126,40	2
J 13v	106,00	121,85	131,60	2
J 15	97,50	114,15	126,40	2
Stylist	97,50	114,15	126,40	2
W 4 „Walther“	97,50	114,15	126,40	2
W 5 „Walther“	106,00	121,85	131,60	2
Z 2	97,50	114,15	126,40	2
Z 5	97,50	114,15	126,40	2
Z 7v	97,50	114,15	126,40	2
Z 10	106,00	121,85	131,60	2
Z 11 „Gigant“	102,40	119,60	132,70	2
KORAMIC/WIENERBERGER (BOGEN, JUNGMEIER, MÜLLER-E.)				
Alegria 10	106,00	121,85	131,60	2
Alegria 15	97,50	114,15	126,40	2
Cavus 14 (E 88, Müller-E.)	97,50	114,15	126,40	2
Cosmo 12 (E 81, Müller-E.)	106,00	121,85	131,60	2
Cosmo 15 (E 80, Müller-E.) ³	97,50	114,15	126,40	2
E 32 (Müller-E.)	97,50	114,15	126,40	2
Janssen-Dings 16 (O.V.H.)	97,50	114,15	126,40	2
Jeka Hohlfalzziegel Nr.41	97,50	114,15	126,40	2
L 15	97,50	114,15	126,40	2
Mondo 12 (Maxifalzziegel, Bogen)	97,50	114,15	126,40	2
N 91	97,50	114,15	126,40	2
Tradi 15 (E 20, Müller-E.) ²	97,50	114,15	126,40	2
Universo 14 (Flachdachpfanne, Bogen)	97,50	114,15	126,40	2
Z 15	97,50	114,15	126,40	2
LAUMANS				
IDEAL Supra	106,00	121,85	131,60	2
IDEAL Variabel	97,50	114,15	126,40	2
Mulden Variabel	97,50	114,15	126,40	2
Mulden Variabel (Neu)	106,00	121,85	131,60	2
Rheinland Variabel	97,50	114,15	126,40	2
Rheinland Variabel (Neu)	106,00	121,85	131,60	2
TIEFA 1	97,50	114,15	126,40	2
TIEFA 2000 ²	97,50	114,15	126,40	2
TIEFA 2000 Variabel/TOP	106,00	121,85	131,60	2
TIEFA Supra	106,00	121,85	131,60	2
TIEFA XL	102,40	119,60	132,70	2
TIEFA XL Variabel/TOP	106,00	121,85	131,60	2

¹ Bramac Classic X/Montero X; Bramac Dolomit/Adria

² Für mittlere bis maximale Decklänge ³ Für Decklängen von 31–34 cm

	Preis-/Farbgruppen			VE
	1	2	3	
MEYER-HOLSEN				
Doppelfalzziegel	97,50	114,15	126,40	2
Garant	97,50	114,15	126,40	2
Ravensberger	106,00	121,85	131,60	2
Tandem	102,40	119,60	132,70	2
Tego	97,50	114,15	126,40	2
Vario	97,50	114,15	126,40	2
NELSKAMP (NIBRA)				
D 10	102,40	119,60	132,70	2
D 13	97,50	114,15	126,40	2
D 13 Ü	97,50	114,15	126,40	2
D 15/D 15 Ü	97,50	114,15	126,40	2
DS 5	106,00	121,85	131,60	2
DS 8	106,00	121,85	131,60	2
DS 10	106,00	121,85	131,60	2
F 7	106,00	121,85	131,60	2
F 8 ½	102,40	119,60	132,70	2
F 10	102,40	119,60	132,70	2
F 10 Ü	106,00	121,85	131,60	2
F 10 Pro	106,00	121,85	131,60	2
F 12 Ü Süd	106,00	121,85	131,60	2
F 13 Classic	106,00	121,85	131,60	2
F 14	106,00	121,85	131,60	2
F 15	97,50	114,15	126,40	2
Finkenberger Pfanne	92,05	107,90	119,40	2
G 10 (Alt)	106,00	121,85	131,60	2
G 10 (Neu)	106,00	121,85	131,60	2
G 10 Pro	106,00	121,85	131,60	2
H 10	102,40	119,60	132,70	2
H 13	97,50	114,15	126,40	2
H 14	97,50	114,15	126,40	2
H 15	106,00	121,85	131,60	2
Hohlziegel	106,00	121,85	131,60	2
Kronen-Pfanne	92,05	107,90	119,40	2
MS 5	106,00	121,85	131,60	2
Planum	92,05	107,90	119,40	2
R 10	102,40	119,60	132,70	2

	Preis-/Farbgruppen			VE
	1	2	3	
 Für Österreich, Belgien und die Niederlande gelten z. T. andere Bezeichnungen. Diese finden Sie direkt in der Tabelle.				
R 13	97,50	114,15	126,40	2
R 13 S	106,00	121,85	131,60	2
R 15	97,50	114,15	126,40	2
S 9	106,00	121,85	131,60	2
Sigma-Pfanne	92,05	107,90	119,40	2
S-Pfanne	92,05	107,90	119,40	2
RÖBEN (BAG)				
Bari (BAG)	106,00	121,85	131,60	2
Bergamo	106,00	121,85	131,60	2
Bornholm	106,00	121,85	131,60	2
Brabant	106,00	121,85	131,60	2
Eifel	106,00	121,85	131,60	2
Elsass (BAG)	97,50	114,15	126,40	2
Fläming	106,00	121,85	131,60	2
Flandern (BAG)	97,50	114,15	126,40	2
Flandern Plus (BAG)	106,00	121,85	131,60	2
Franken (Iduna)	97,50	114,15	126,40	2
Holstein (Iduna)	97,50	114,15	126,40	2
Holstein Plus (BAG)	106,00	121,85	131,60	2
Limburg (BAG)	97,50	114,15	126,40	2
Limburg Plus (BAG)	106,00	121,85	131,60	2
Lugano	106,00	121,85	131,60	2
Milano (Verona)	106,00	121,85	131,60	2
Monza Plus	106,00	121,85	131,60	2
Piemont	106,00	121,85	131,60	2
Rheinland (BAG)	97,50	114,15	126,40	2
Toscana (Iduna)	97,50	114,15	126,40	2
SAARTON				
Contess-Ziegel	97,50	114,15	126,40	2
Doppelfalzziegel	97,50	114,15	126,40	2
Herzziegel ²	97,50	114,15	126,40	2
TEEWEN				
Teewen-Pfanne	92,05	107,90	119,40	2
WIENERBERGER				
 Sensation (ehem. A 11)	106,00	121,85	131,60	2
 Stormpan 44 /  TDN NEU	106,00	121,85	131,60	2
 Twiston (ehem. Wiener Norma)	106,00	121,85	131,60	2

Modellspezifisch: Die Solar-Trägerpfanne zur Installation von Photovoltaik- und Solarthermieanlagen.

Die Pfanne wird mithilfe des Z-Profiles in eine zusätzlich bauseits anzubringende Dachlatte als Stützlatte eingesteckt und verschraubt, ohne die umliegenden Dachpfannen zu bearbeiten oder anzupassen. Die vergleichbar konzipierte Solarflex-Universalträgerpfanne mit einem Kragen aus Bleiersatz wird identisch an der Lattung montiert und passt auf nahezu jedes Pfannendach.



Solar-Trägerstütze aus VA-Stahl

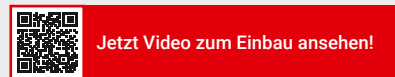

²⁾ Für mittlere bis maximale Decklänge

Universell: Die Solarflex-Universalträgerpfanne, um Photovoltaik- und Solarthermieanlagen zu installieren.

Die vollintegrierbare Solarflex-Universalträgerpfanne von FLECK mit einstellbarer VA-Halterung wird komplett vormontiert ausgeliefert und lässt sich sparrenunabhängig in die Dachfläche einsetzen, wodurch sich die Solarmodule vertikal oder horizontal vereinfacht montieren lassen. Eine Nachbearbeitung der benachbarten Dachpfannen ist nicht nötig.



Produktdatenblatt unter:
fleck-dach.de/downloads



Die Lieferung der Dachpfanne erfolgt inklusiv rückseitiger, lastabtragender Stahlplatte, an der ein Z-Profil für die Windsogsicherung bereits werksseitig befestigt ist.



Erhältlich in Schwarz,
Braun und Rot

FLECK

Solarflex-Universalträgerpfanne¹

Mit umweltfreundlichem Bleiersatzkragen, zur Installation von Photovoltaik- oder Solarthermieanlagen auf Steildächern



NEU vergrößerter
Bleiersatzkragen



Diese Pfanne wird mit einer zusätzlichen tragfähigen Stützlatte verbaut. Die Lattabstände der Stützlatte finden Sie auf Seite 85 ▶.



fleck-dach.de/downloads

Farbe	Artikel-Nr.	Stückpreise in Euro	VE
FÜR 30 × 50 mm LATTUNG			
rot	559300001	126,10	1
braun	559300002	126,10	1
schwarz	559300003	126,10	1
FÜR 40 × 60 mm LATTUNG			
rot	559310001	126,10	1
braun	559310002	126,10	1
schwarz	559310003	126,10	1

FLECK

PV-VogelStop



i Weitere Produkte für das flache Solardach finden Sie auf Seite 74–77 ▶.

! Nicht einsetzbar bei Glas-Glas-Modulen ohne umlaufenden L-Rahmen.

Vogelschutz aus schwarzem PP für Solarmodule, der Schäden an der PV- oder Solarthermieanlage, die z. B. durch brennende Vogelnester verursacht werden, vorbeugt.

Geeignet für PV-Module mit L-Rahmen und bis zu einer Rahmenhöhe von 48 mm. Alle Produktbestandteile aus UV-stabilem Polypropylen (PP).

Abmessung Kamm: 1.000 × 150 mm



Im Bild, v. l. n. r.: Kamm, Ecke, Befestigungsclip

	Artikel-Nr.	Stückpreise in Euro	VE
PV-VOGELSTOP			
Komplettsset: 25 × 1 m, 4 Ecken, 113 Befestigungsclips	439991010	205,50	1
Erweiterungsset: 4 Ecken, 8 Befestigungsclips	439991011	24,25	1



Der PV-VogelStop wird einfach mit den im Lieferumfang enthaltenen Befestigungsclips an der PV- oder Solarthermieanlage montiert.

FLECK

Saniflex-Universallüfter DN 100 für PV-Anlagen¹

i Geringe Aufbauhöhe von nur 70 mm.



NEU vergrößerter Bleiersatzkragen

Inkl. Universalschlauch DN 100, 0,5 m komplett mit Schlauchschelle und Reduzierstück

Farbe	Artikel-Nr.	Stückpreise in Euro	VE
SANIFLEX-UNIVERSALLÜFTER DN 100 FÜR PV-ANLAGEN¹			
schwarz	439991001	141,80	1
rot	439991002	150,30	1

FLECK

Solarflex-Universaldurchgang¹

i DN 90 auf Anfrage lieferbar!

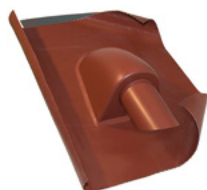

NEU vergrößerter Bleiersatzkragen

Mit „Ausclicktechnik“ und dadurch für DN 50/DN 70 einsetzbar

Farbe	Artikel-Nr.	Stückpreise in Euro	VE
SOLARFLEX-UNIVERSALDURCHGANG¹			
schwarz	559100000	130,25	5
rot	559100001	130,25	5
braun	559100002	130,25	5

FLECK

Solar-Kamin-durchgang



Farbe	Artikel-Nr.	Stückpreise in Euro	VE
SENKRECHT			
DN 50/DN 70, schwarz	559200001	67,95	1
DN 50/DN 70, rot	559200002	67,95	1
DN 50/DN 70, braun	559200003	67,95	1
WAAGERECHT			
DN 50/DN 70, schwarz	559200021	38,85	1
DN 50/DN 70, rot	559200022	38,85	1
DN 50/DN 70, braun	559200023	38,85	1

FLECK

Solarflex-Universal-Kabeldurchgang

NEU



Universal-Dachdurchführung mit umweltfreundlichem Bleiersatzkragen. Ideal für PV-Kabel und Leitungen; flache Bauweise für die Montage unter Solarmodulen. UV-beständig, langlebig und recycelbar.

Farbe	Artikel-Nr.	Stückpreise in Euro	VE
40 MM HOCH – Ø 125 MM DURCHGANG			
Schwarz NEU	559100101	125,00	1

¹⁾ NEU: Mit größerer Manschettenabmessung und dadurch noch universeller einsetzbar.



FLECK

4 in 1 Flachdachlüfter

Das innovative und platzsparende Lüfter-System

Der 4 in 1 Flachdachlüfter garantiert schnelles und wirtschaftliches Arbeiten. Die aufeinander abgestimmten Komponenten sorgen für einen schnellen und einfachen Einbau.

Der 4 in 1 Flachdachlüfter bietet mehrere Einsatzmöglichkeiten, weniger Platzbedarf, geringere Lagerhaltungskosten und eignet sich perfekt für den Einbau beim Neubau, der Modernisierung und Renovierung.



Das 4 in 1-System im Überblick:
fleck-dach.de/4in1

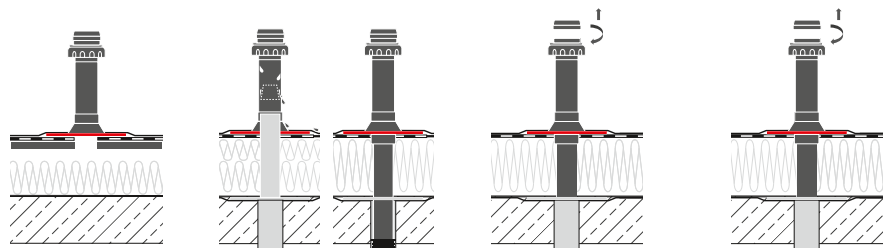

1 Entspannungslüfter (Kaltdach)

4 in 1 Flachdachlüfter CLASSIC mit/ohne Kondenswasserabscheider (KWA)

2 Sanierungslüfter

Bestehenden Lüfter DN 100 absägen, 4 in 1 Flachdachlüfter CLASSIC aufsetzen, abdichten, alternativ 4 in 1 Sanierungs-Systemrohre CLASSIC mit Rückstaudichtung montieren

3 Sanitärlüfter DN 100

4 in 1 Sanierungsmuffe CLASSIC DN 100/125 oder 4 in 1 Systemrohr CLASSIC DN 100/125 an 4 in 1 Flachdachlüfter CLASSIC befestigen, 4 in 1 Systemrohr DN 100/125 auf Länge kürzen und in ein Flachdach-Unterteil DN 100/125 (mit Rückstaudichtung) einstecken

4 Sanitärlüfter DN 125

FLECK

4 in 1 Flachdachlüfter CLASSIC + KWA¹



Markierung zeigt den KWA-Ablauf

Systemrohre mit und ohne Rückstauklappe oder Rückstaudichtung verfügbar.



wf Durchwurzelungsfest nach DIN EN 13948

Mit Kondenswasserabscheider als Sanierungslüfter verwendbar

	Artikel-Nr.	Stückpreise in Euro	VE
FLANSCH AUS HART-PVC			
DN 125/100 bzw. DN 90	51600101	78,25	4
FLANSCH AUS PP			
DN 125/100 bzw. DN 90	51600102	82,80	4
FLANSCH-MANSCHETTE AUS BITUMEN-SCHWEISSBAHN			
DN 125/100 bzw. DN 90 wf	51700101	90,35	4
FLANSCH-MANSCHETTE AUS KUNSTSTOFF- BZW. ELASTOMER-DACHBAHN SIEHE AUSKLAPPER			
DN 125/100 bzw. DN 90	51600111	83,60	4

¹ Ein Kondenswasserabscheider (KWA) sammelt Kondenswasser im Lüfterrohr und leitet es über eine Öffnung auf die Dachfläche, sodass kein ablaufendes Kondensat in die Dämmebene oder Lüftungsleitung gelangt.

FLECK

4 in 1 Flachdachlüfter CLASSIC



Im Bild: Flansch aus Hart-PVC



Im Bild: Flansch-Manschette aus Bitumen-Schweißbahn

i Wärme gedämmt Variante siehe Gründachlüfter Seite 72 ▶.

Systemrohre mit und ohne Rückstauklappe oder Rückstaudichtung verfügbar.



wf Durchwurzelungsfest nach DIN EN 13948

	Artikel-Nr.	Stückpreise in Euro	VE
FLANSCH AUS HART-PVC			
DN 125/100 bzw. DN 90	51600001	61,40	4
FLANSCH AUS PP			
DN 125/100 bzw. DN 90	51700011	66,00	4
FLANSCH-MANSCHETTE AUS BITUMEN-SCHWEISSBAHN			
DN 125/100 bzw. DN 90 wf	51700001	72,65	4
FLANSCH-MANSCHETTE AUS KUNSTSTOFF- BZW. ELASTOMER-DACHBAHN SIEHE AUSKLAPPER			
DN 125/100 bzw. DN 90	51600011	66,75	4

FLECK

4 in 1 Systemrohre CLASSIC



Rückstauklappe für DN 100/DN 125

Standardrohrlänge 300 mm

i Passende Wärmedämmung auf Seite 81 ▶.



	Lüftungsquers.	Artikel-Nr.	Stückpreise in Euro	VE
OHNE RÜCKSTAUKLAPPE				
DN 90 FÜR BNL	~ 58,6 cm ²	51800000	32,80	5
DN 100	~ 87 cm ²	51800001	20,00	5
DN 125	~ 113 cm ²	51800002	33,95	5
MIT RÜCKSTAUKLAPPE				
DN 100	~ 61 cm ²	51800011	49,55	5
DN 125	~ 90 cm ²	51800012	66,95	5

FLECK

4 in 1 Sanierungsmuffe

Außendurchmesser 97 mm



Sanierungsmuffe

	Artikel-Nr.	Stückpreise in Euro	VE
4 IN 1 SANIERUNGSMUFFE			
aufschraubbare Sanierungsmuffe	51900001	13,45	5

FLECK

4 in 1 KWAⁱ-Nachrüstset



i **FLECK Flairkopf** Für motorisch betriebene Anlagen. Infos und Preise auf Seite 81 ▶.



	Artikel-Nr.	Stückpreise in Euro
4 IN 1 KWAⁱ-NACHRÜSTSET		
Kondenswasser-Abscheider Nachrüstset DN 125 – Länge 300 mm	51900004	42,00

FLECK

4 in 1 Sanierungs-Systemrohre CLASSIC mit Rückstaudichtung

Zur Sanierung älterer DN 100, DN 125 und DN 150 Flachdachlüfter, Standardrohrlänge 500 mm



	Artikel-Nr.	Stückpreise in Euro	VE
4 IN 1 SANIERUNG-SYSTEMROHRE MIT RÜCKSTAUDICHTUNG			
DN 90 zur Sanierung von DN 100 Rohren	51810001	51,10	1
DN 100 zur Sanierung von DN 125 Rohren	51810002	51,10	1
DN 125 zur Sanierung von DN 150 Rohren	51810003	51,10	1

¹⁾ Ein Kondenswasserabscheider (KWA) sammelt Kondenswasser im Lüfterrohr und leitet es über eine Öffnung auf die Dachfläche, sodass kein ablaufendes Kondensat in die Dämmebene oder Lüftungsleitung gelangt.

FLECK

4 in 1 Flachdachlüfter MAX



Für motorisch betriebene Anlagen optional mit Flairkopf DN 200. Infos und Preise auf Seite 81 ▶.



Systemrohre verfügbar.



Im Bild: Flansch-Manschette aus Kunststoff- bzw. Elastomerdachbahn

Mit verpresstem Flansch bzw. verpresster Flansch-Manschette, Standardrohrlänge 300 mm

	Artikel-Nr.	Stückpreise in Euro	VE
FLANSCH AUS HART-PVC			
DN 250	51600003	131,30	1
FLANSCH-MANSCHETTE AUS BITUMEN-SCHWEISSBAHN (BESANDET)			
DN 250	51700003	143,00	1
FLANSCH-MANSCHETTE AUS KUNSTSTOFF- BZW. ELASTOMER-DACHBAHN SIEHE AUSKLAPPER			
DN 250	51600250	144,20	1

FLECK

4 in 1 Systemrohre MAX



Systemrohre aus Hart-PVC

Standardrohrlänge 300 mm

	Artikel-Nr.	Stückpreise in Euro	VE
4 IN 1 SYSTEMROHRE FÜR 4 IN 1 FLACHDACHLÜFTER MAX			
DN 150	51800003	20,50	1
DN 200	51800004	25,65	1
DN 250	51800005	30,75	1

FLECK

Flachdach-Unterteil mit integrierter Rückstaudichtung



Flansch aus Hart-PVC

Flansch-Manschette aus Bitumen-Schweißbahn

wf Durchwurzelungsfest nach DIN EN 13948

Passend für gesteckte Flachdach-Abläufe, -Sanitärlüfter, -Schwanenhäse, -Wrasenlüfter und 4 in 1 Flachdachlüfter

	Artikel-Nr.	Stückpreise in Euro	VE
FLANSCH AUS HART-PVC			
DN 70	54042070	49,70	10
DN 90	54042090	56,40	10
DN 100	54042100	63,55	10
DN 125	54042125	80,40	10
DN 150	54042150	102,30	5
FLANSCH-MANSCHETTE AUS BITUMEN-SCHWEISSBAHN (BESANDET)			
DN 70	wf 54041070	59,60	4
DN 90	wf 54041090	66,15	4
DN 100	wf 54041100	72,65	4
DN 125	wf 54041125	94,40	4
DN 150	wf 54041150	121,05	4

FLECK

Flachdach-Unterteil (Ablauf ohne Kiesfang)



PVC-Kleber auf Seite 84 ▶.



Flansch aus Hart-PVC



Flansch-Manschette aus Bitumen-Schweißbahn

wf Durchwurzelungsfest nach DIN EN 13948

Passend für verklebte Flachdach-Abläufe, -Sanitärlüfter, -Schwanenhäse, -Wrasenlüfter und 4 in 1 Flachdachlüfter

	Lüftungsquers.	Flansch	Artikel-Nr.	Stückpreise in Euro	VE
FLANSCH AUS HART-PVC					
DN 50	~ 16 cm ²	rund	54050000	41,70	20
DN 70	~ 39 cm ²	rund	54070000	45,15	10
DN 90	~ 58,8 cm ²	rund	54090000	52,15	10
DN 100	~ 87 cm ²	rund	54100000	60,05	10
DN 125	~ 113 cm ²	rund	54125000	77,25	10
DN 150	~ 188 cm ²	rund	54150000	94,85	5
DN 200	~ 298 cm ²	eckig	54200000	99,10	1
DN 250	~ 471 cm ²	eckig	54250000	111,05	1
DN 300	~ 754 cm ²	eckig	54300000	139,15	1
DN 400	~ 1.212 cm ²	eckig	54400000	192,50	1
DN 500	~ 1.885 cm ²	eckig	54500000	329,50	1
FLANSCH-MANSCHETTE AUS BITUMEN-SCHWEISSBAHN (BESANDET)					
DN 50	wf ~ 16 cm ²	rund	54040050	51,70	10
DN 70	wf ~ 39 cm ²	rund	54040070	56,30	4
DN 90	wf ~ 58,8 cm ²	rund	54040090	63,70	4
DN 100	wf ~ 87 cm ²	rund	54040100	70,30	4
DN 125	wf ~ 113 cm ²	rund	54040125	92,70	4
DN 150	wf ~ 188 cm ²	rund	54040150	111,95	4
DN 200	~ 298 cm ²	eckig	54040200	180,15	1
DN 250	~ 471 cm ²	eckig	54040250	197,90	1
DN 300	~ 754 cm ²	eckig	54040300	231,75	1
DN 400	~ 1.212 cm ²	eckig	54040400	290,85	1
DN 500	~ 1.885 cm ²	eckig	54040500	433,70	1

FLECK

Flachdach-Zwangslüfter mit Rotor

wf Durchwurzelungsfest nach DIN EN 13948

Zur Entlüftung von Räumen oder schlecht belüfteten Dachbereichen, mit windgetriebener Rotorhaube aus witterungsbeständigem Polypropylen (PP)



Im Bild: Flansch-Manschette aus Bitumen-Schweißbahn

	Artikel-Nr.	Stückpreise in Euro	VE
FLANSCH AUS HART-PVC			
DN 125	51610001	199,90	1
FLANSCH-MANSCHETTE AUS BITUMEN-SCHWEISSBAHN (BESANDET)			
DN 125	wf 51610002	210,55	1
FLANSCH-MANSCHETTE AUS KUNSTSTOFF- BZW. ELASTOMER-DACHBAHN SIEHE AUSKLAPPER			
DN 125	51610003	208,15	1

FLECK

Flachdach-Zwangslüfter mit Rotor + KWAⁱ

wf Durchwurzelungsfest nach DIN EN 13948

Zur Entlüftung von Räumen oder schlecht belüfteten Dachbereichen, mit windgetriebener Rotorhaube aus witterungsbeständigem Polypropylen (PP) und Kondenswasserabscheider (KWA)

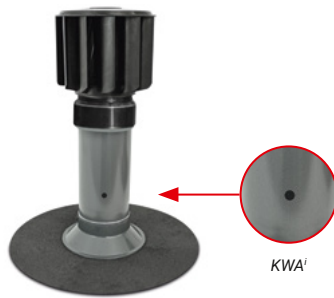

Im Bild: Flansch-Manschette aus Bitumen-Schweißbahn

	Artikel-Nr.	Stückpreise in Euro	VE
FLANSCH AUS HART-PVC			
DN 125	51620001	215,80	1
FLANSCH-MANSCHETTE AUS BITUMEN-SCHWEISSBAHN (BESANDET)			
DN 125	wf 51620002	226,45	1
FLANSCH-MANSCHETTE AUS KUNSTSTOFF- BZW. ELASTOMER-DACHBAHN SIEHE AUSKLAPPER			
DN 125	51620003	224,05	1

FLECK

Rotor zur Nachrüstung von DN 125 Lüftern

Windgetriebener Rotor, passend zu FLECK Flachdachlüfter DN 125 (4 in 1 CLASSIC-System)



	Artikel-Nr.	Stückpreise in Euro	VE
ROTOR ZUR NACHRÜSTUNG VON DN 125 LÜFTERN			
DN 125	309986125	160,40	1

100 % mechanische Entlüftung durch innovativen, windgetriebenen Rotor

Die perfekte Kombination bei Kaltdächern: Flachdach-Zwangslüfter mit Rotor + 4 in 1 Flachdach-Entspannungslüfter

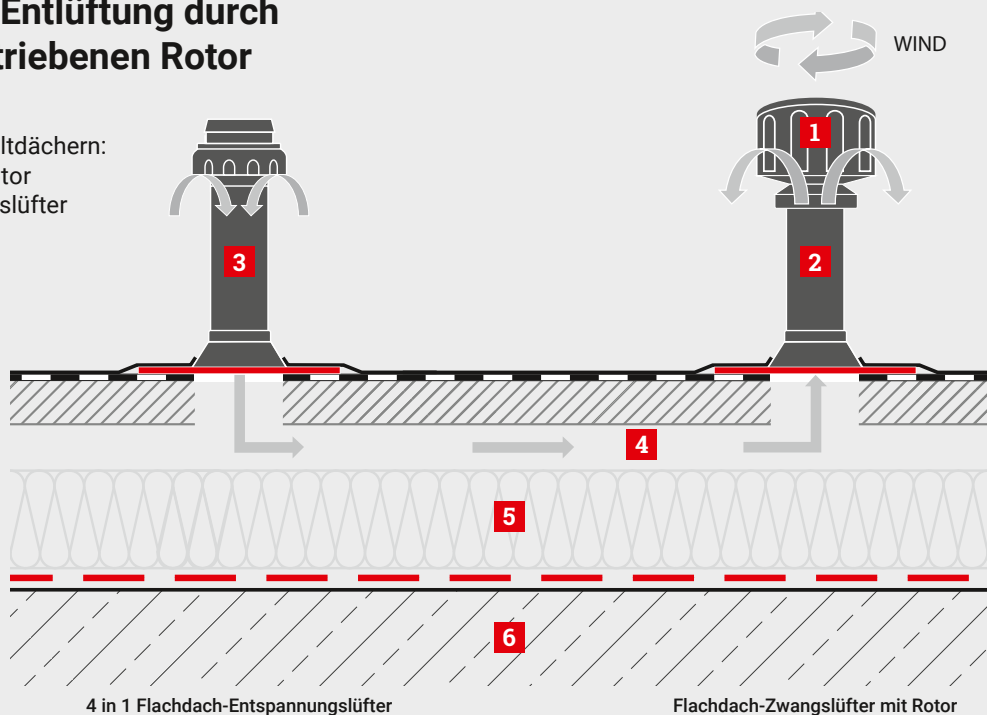

- 1** Windgetriebener Rotor
- 2** Zwangslüfter mit Rotor (Abluft)
- 3** Entspannungslüfter (Zuluft)
- 4** Luftkammer / Luftstrom
- 5** Dämmung
- 6** Betondecke

ⁱ Ein Kondenswasserabscheider (KWA) sammelt Kondenswasser im Lüfterrohr und leitet es über eine Öffnung auf die Dachfläche, sodass kein ablaufendes Kondensat in die Dämmebene oder Lüftungsleitung gelangt.

FLECK Flachdachlüfter



Im Bild: Flansch aus Hart-PVC

i Frachtkosten auf Anfrage bzw. abhängig von der jeweiligen Nennweite.
Passende Wärmedämmung auf Seite 81 ▶.



Im Bild: Flansch aus PP (Polypropylen), geeignet für das fachgerechte Anschweißen von PP-basierten TPO- und FPO-Dachbahnen

wf Durchwurzelungsfest nach DIN EN 13948

Mit abnehmbarer Wetterkappe

	Lüftungsquers.	Flansch	Artikel-Nr.	Stückpreise in Euro	VE
FLANSCH AUS HART-PVC					
DN 50	~ 16 cm ²	rund	49050000	40,85	20
DN 70	~ 39 cm ²	rund	49070000	48,80	10
DN 90–DN 125 (siehe 4 in 1 Flachdachlüfter CLASSIC Seite 57 ▶)					
DN 150	~ 188 cm ²	rund	49150000	131,25	1
DN 200	~ 298 cm ²	eckig	49200000	162,25	1
DN 250	~ 471 cm ²	eckig	49250000	212,75	1
DN 300	~ 754 cm ²	eckig	49300000	295,75	1
DN 400	~ 1.212 cm ²	eckig	49400000	348,40	1
DN 500	~ 1.885 cm ²	eckig	49500000	589,60	1
FLANSCH AUS PP					
DN 50	~ 16 cm ²	rund	49050001	45,45	1
DN 70	~ 39 cm ²	rund	49050002	53,30	1
DN 90–DN 125 (siehe 4 in 1 Flachdachlüfter CLASSIC Seite 57 ▶)					
DN 150	~ 188 cm ²	rund	49050006	135,85	1
FLANSCH-MANSCHETTE AUS BITUMEN-SCHWEISSBAHN (BESANDET)					
DN 50 wf	~ 16 cm ²	rund	50050000	52,45	10
DN 70 wf	~ 39 cm ²	rund	50070000	58,70	10
DN 90–DN 125 (siehe 4 in 1 Flachdachlüfter CLASSIC Seite 57 ▶)					
DN 150–DN 250 (siehe 4 in 1 Flachdachlüfter MAX Seite 58 ▶)					
DN 300	~ 754 cm ²	eckig	50300000	386,15	1
DN 400	~ 1.212 cm ²	eckig	50400000	444,45	1
DN 500	~ 1.885 cm ²	eckig	50500000	691,35	1
FLANSCH-MANSCHETTEN AUS KUNSTSTOFF-BZW. ELASTOMERDACHBAHN SIEHE AUSKLAPPER					
DN 50	~ 16 cm ²	rund	51050000	47,55	1
DN 70	~ 39 cm ²	rund	51070000	56,25	1
DN 90–DN 125 (siehe 4 in 1 Flachdachlüfter CLASSIC Seite 57 ▶)					
DN 150–DN 250 (siehe 4 in 1 Flachdachlüfter MAX Seite 58 ▶)					
DN 300 ¹	~ 754 cm ²	eckig	51300000	308,65	1
DN 400 ¹	~ 1.212 cm ²	eckig	51400000	362,75	1
DN 500 ¹	~ 1.885 cm ²	eckig	51500000	605,65	1

FLECK Flachdachlüfter DN 150 und DN 200 + KWAⁱ

i Frachtkosten auf Anfrage bzw. von Nennweite abhängig!
FLECK Flairkopf
Für motorisch betriebene Anlagen. Infos und Preise auf Seite 81 ▶.

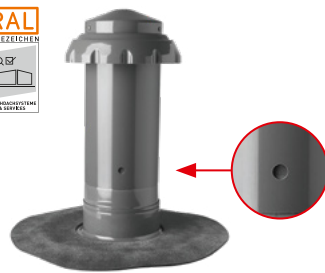

Im Bild: Flansch-Manschette aus Bitumen-Schweißbahn

wf Durchwurzelungsfest nach DIN EN 13948

	Artikel-Nr.	Stückpreise in Euro	VE
FLANSCH AUS HART-PVC			
DN 150	49151000	160,45	1
DN 200	49201000	193,20	1
FLANSCH AUS PP			
DN 150	48151000	164,75	1
FLANSCH-MANSCHETTE AUS BITUMEN-SCHWEISSBAHN			
DN 150 wf	50151000	181,70	1
DN 200	50201000	272,25	1
FLANSCH-MANSCHETTE AUS PVC-DACHBAHNEN, EVALON ODER RESITRIX SIEHE AUSKLAPPER			
DN 150	51510000	170,55	1
DN 200	52010000	202,00	1

FLECK KWAⁱ-Nachrüstset für Flachdachlüfter DN 150 und DN 200



KWAⁱ-Nachrüstset

	Artikel-Nr.	Stückpreise in Euro	VE
KWAⁱ-NACHRÜSTSET FÜR FLACHDACHLÜFTER DN 150 UND DN 200			
DN 150	51900005	104,95	1
DN 200	51900006	126,20	1

¹ Ein Kondenswasserabscheider (KWA) sammelt Kondenswasser im Lüfterrohr und leitet es über eine Öffnung auf die Dachfläche, sodass kein ablaufendes Kondensat in die Dämmebene oder Lüftungsleitung gelangt.
² Nur mit Manschetten aus PVC-Dachbahnen, Alwitra Evalon oder Resitrix (siehe Ausklapper)

FLECK

Flachdach- Wrasenlüfter DN 150 und DN 200 + KWA¹

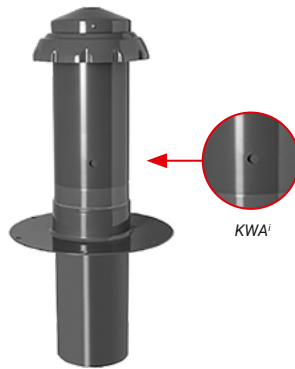

Im Bild: Flansch aus Hart-PVC

	Artikel-Nr.	Stückpreise in Euro	VE
FLANSCH AUS HART-PVC			
DN 150	52151000	178,95	1
DN 200	52201000	219,75	1
FLANSCH AUS PP			
DN 150	54151000	183,25	1
FLANSCH-MANSCHETTE AUS BITUMEN-SCHWEISSBAHN			
DN 150	53004151	196,30	1
DN 200	53004201	298,80	1
FLANSCH-MANSCHETTE AUS PVC-DACHBAHNEN, EVALON ODER RESITRIX SIEHE AUSKLAPPER			
DN 150	53151000	184,45	1
DN 200	53201000	225,00	1

FLECK

Flachdach- Sanitrlüfter



Im Bild: Flansch aus Hart-PVC oder PP



Frachtkosten auf Anfrage bzw. abhängig von der jeweiligen Nennweite. Passende Wärmedämmung auf Seite 81 ▶.



Im Bild: Flansch-Manschette aus Bitumen-Schweißbahn

	Lüftungs- quers.	Flansch	Artikel-Nr.	Stückpreise in Euro	VE
FLANSCH AUS HART-PVC					
DN 50	~ 16 cm ²	rund	52050000	41,55	10
DN 70	~ 39 cm ²	rund	52070000	59,75	5
DN 90–DN 125 (siehe 4 in 1 Flachdachlüfter CLASSIC Seite 57 ▶)					
DN 150	~ 188 cm ²	rund	52150000	148,70	1
DN 200	~ 298 cm ²	eckig	52200000	184,60	1
DN 250	~ 471 cm ²	eckig	52250000	247,90	1
DN 300	~ 754 cm ²	eckig	52300000	330,00	1
DN 400	~ 1.212 cm ²	eckig	52400000	502,85	1
DN 500	~ 1.885 cm ²	eckig	52500000	804,45	1
FLANSCH AUS PP					
DN 50	~ 16 cm ²	rund	52050001	46,05	1
DN 70	~ 39 cm ²	rund	52070002	64,25	1
DN 90–DN 125 (auf Anfrage)					
DN 150	~ 188 cm ²	rund	52150006	153,20	1
FLANSCH-MANSCHETTE AUS BITUMEN-SCHWEISSBAHN (BESANDET)					
DN 50	~ 16 cm ²	rund	53001000	55,35	5
DN 70	~ 39 cm ²	rund	53002000	70,55	5
DN 90–DN 125 (siehe 4 in 1 Flachdachlüfter CLASSIC Seite 57 ▶)					
DN 150–DN 250 (siehe 4 in 1 Flachdachlüfter MAX Seite 58 ▶)					
DN 300	~ 754 cm ²	eckig	53004300	420,40	1
DN 400	~ 1.212 cm ²	eckig	53004400	598,90	1
DN 500	~ 1.885 cm ²	eckig	53004500	906,10	1
FLANSCH-MANSCHETTEN AUS KUNSTSTOFF- BZW. ELASTOMERDACHBAHN SIEHE AUSKLAPPER					
DN 50	~ 16 cm ²	rund	53005000	50,20	1
DN 70	~ 39 cm ²	rund	53006000	67,45	1
DN 90–DN 125 (siehe 4 in 1 Flachdachlüfter CLASSIC Seite 57 ▶)					
DN 150–DN 250 (siehe 4 in 1 Flachdachlüfter MAX Seite 58 ▶)					
DN 300 ¹	~ 754 cm ²	eckig	53300000	342,65	1
DN 400 ¹	~ 1.212 cm ²	eckig	53400000	516,00	1
DN 500 ¹	~ 1.885 cm ²	eckig	53500000	818,90	1



Im Bild: Flansch-Manschette aus Kunststoff- bzw. Elastomerdachbahn

wf Durchwurzelungsfest nach DIN EN 13948

FLECK

Flachdach- Sanitrlüfter Variant DN 125 und DN 150 für flach geneigte Dächer



Flexible Universalschläuche auf Seite 23 ▶.

Einstellbar auf die Dachneigung 5–60°, Mindestabstand zur Attika > 100 cm

	Artikel-Nr.	Stückpreise in Euro	VE
FLANSCH AUS HART-PVC			
DN 125	52900001	130,90	1
DN 150	52900002	273,45	1
FLANSCH-MANSCHETTE AUS BITUMEN-SCHWEISSBAHN (BESANDET)			
DN 125	52900011	176,10	1
DN 150	52900012	324,35	1

¹⁾ Ein Kondenswasserabscheider (KWA) sammelt Kondenswasser im Lüfterrohr und leitet es über eine Öffnung auf die Dachfläche, sodass kein ablaufendes Kondensat in die Dämmebene oder Lüftungsleitung gelangt. ¹⁾ Nur mit PVC-Dachbahnen, Evalon oder Resitrix (siehe Ausklapper)

Steildach-
Lüftung
Steildach-
Durchgänge
Steildach-
Belichtung
Dachbegehung,
Schneefang
Schiefer/
Schindel-
Welle
Flexible
Universal-
Dachpannen
Solar
Flachdach-
Lüftung
Flachdach-
Entwässerung
Gründach
Flachdach-
Durchgänge
Highlight-
Produkt
Sonstiges
Zubehör
Technische
Anwendungen

FLECK Flachdach- Ablauf

i Passende Wärmedämmung auf Seite 81 ▶.



Im Bild: Flansch aus Hart-PVC



Im Bild: Flansch aus PP (Polypropylen), geeignet für das fachgerechte Anschweißen von PP-basierten TPO- und FPO-Dachbahnen



Im Bild: Flansch-Manschette aus Bitumen-Schweißbahn



Im Bild: Flansch-Manschette aus Kunststoff- bzw. Elastomer-dachbahn

wf Durchwurzelungsfest nach DIN EN 13948

Komplett mit Kiesfang oder Sieb

	MIT KIESFANG		MIT SIEB		VE
	Artikel-Nr.	Stückpreise in Euro	Artikel-Nr.	Stückpreise in Euro	
FLANSCH AUS HART-PVC					
DN 50	43001000	56,70	44001000	56,70	10
DN 70	43002000	65,45	44002000	60,85	10
DN 100	43003000	79,95	44003000	75,25	10
DN 125	43004000	96,80	44004000	92,15	10
DN 150	43004001	113,95	44004001	109,40	5
FLANSCH AUS PP					
DN 70	43200070	70,00	44200070	65,35	10
DN 100	43200100	84,50	44200100	79,80	10
DN 125	43200125	101,35	44200125	96,70	10
DN 150	43200150	118,45	44200150	113,90	5
FLANSCH-MANSCHETTE AUS BITUMEN-SCHWEISSBAHN (BESANDET)					
DN 50	wf 43005000	66,40	44005000	66,40	10
DN 70	wf 43006000	76,35	44006000	71,60	4
DN 100	wf 43007000	90,00	44007000	85,10	4
DN 125	wf 43008000	111,85	44008000	107,05	4
DN 150	wf 43008001	130,65	44008001	125,85	4
FLANSCH-MANSCHETTE AUS KUNSTSTOFF- BZW. ELASTOMER-DACHBAHN SIEHE AUSKLAPPER					
DN 50	43009000	60,80	44009000	60,80	1
DN 70	43010000	70,40	44010000	65,65	1
DN 100	43011000	83,20	44011000	78,55	1
DN 125	43012000	104,05	44012000	99,50	1
DN 150 ¹	43013000	122,10	44013000	117,50	1

FLECK Flachdach- Gully

i Auf Anfrage auch mit Kunststoff- bzw. Elastomer-dachbahn lieferbar.



Im Bild: Flansch aus Hart-PVC



Im Bild: Flansch-Manschette aus Bitumen-Schweißbahn

wf Durchwurzelungsfest nach DIN EN 13948

Komplett mit Kiesfang oder Sieb

	MIT KIESFANG		MIT SIEB		VE
	Artikel-Nr.	Stückpreise in Euro	Artikel-Nr.	Stückpreise in Euro	
FLANSCH AUS HART-PVC					
DN 70	45100001	94,55	45100101	89,85	1
DN 100	45100003	103,40	45100103	98,75	1
DN 125	45100004	111,15	45100104	106,40	1
FLANSCH AUS PP					
DN 70	NEU 45100201	102,90	45100301	97,95	1
DN 100	NEU 45100203	111,55	45100303	106,75	1
DN 125	NEU 45100204	120,15	45100304	115,25	1
FLANSCH-MANSCHETTE AUS BITUMEN-SCHWEISSBAHN (BESANDET)					
DN 70	wf 45100601	99,05	45100701	94,35	1
DN 100	wf 45100603	107,95	45100703	103,25	1
DN 125	wf 45100604	115,65	45100704	110,95	1
FLANSCH-MANSCHETTEN AUS PVC-DACHBAHNEN, EVALON ODER RESITRIX SIEHE AUSKLAPPER					
DN 70	NEU 45100501	102,90	45100506	97,95	1
DN 100	NEU 45100503	111,55	45100508	106,75	1
DN 125	NEU 45100504	120,15	45100509	115,25	1

FLECK

Flachdach-Gully mit integrierter Rückstaudichtung

wf Durchwurzelungsfest nach DIN EN 13948

Mit 300 mm Anschlussrohr, geeignet für sämtliche FLECK-Aufstocklösungen in DN 150



Flansch aus Hart-PVC

Flansch-Manschette aus Bitumen-Schweißbahn

	Artikel-Nr.	Stückpreise in Euro	VE
FLANSCH AUS HART-PVC			
DN 70	45100801	88,00	1
DN 100	45100802	97,40	1
DN 125	45100803	104,60	1
FLANSCH-MANSCHETTE AUS BITUMEN-SCHWEISSBAHN (BESANDET)			
DN 70 wf	45100901	96,40	1
DN 100 wf	45100902	105,05	1
DN 125 wf	45100903	113,65	1

FLECK

Flachdach-Sanierungsgully

i Übersicht der Ablaufleistungen siehe Seite 97 ▶



Im Bild: Flansch aus Hart-PVC

Im Bild: Flansch-Manschette aus Bitumen-Schweißbahn

wf Durchwurzelungsfest nach DIN EN 13948

Rohrlänge 500 mm, mit Rückstaudichtung, Kiesfang oder Sieb

	Anwendungsbereiche in mm	Artikel-Nr.	Stückpreise in Euro	VE
FLANSCH AUS HART-PVC				
DN 90 mit Kiesfang	95–110	45100002	131,80	1
DN 90 mit Sieb	95–110	45100102	127,05	1
FLANSCH AUS PP				
DN 90 mit Kiesfang	95–110	45100602	136,30	1
DN 90 mit Sieb	95–110	45100702	131,65	1
FLANSCH-MANSCHETTE AUS BITUMEN-SCHWEISSBAHN (BESANDET)				
DN 90 mit Kiesfang wf	95–110	45100202	160,95	1
DN 90 mit Sieb wf	95–110	45100302	155,85	1

FLECK

Aufstockbarer Sanierungsablauf



Im Bild: Flansch-Manschette aus Bitumen-Schweißbahn

wf Durchwurzelungsfest nach DIN EN 13948

2-teilig, komplett mit Kiesfang und Rückstaudichtungen zur Sanierung und Aufstockung älterer Abläufe

	Anwendungsbereiche in mm	Artikel-Nr.	Stückpreise in Euro	VE
FLANSCH AUS HART-PVC				
DN 90	95–110	45101501	220,40	1
DN 100	115–125	45101502	239,85	1
DN 125	135–155	45101503	252,25	1
BEIDE FLANSCH-MANSCHETTEN AUS BITUMEN-SCHWEISSBAHN (BESANDET)				
DN 90 wf	95–110	45101601	238,15	1
DN 100 wf	115–125	45101602	248,95	1
DN 125 wf	135–155	45101702	266,30	1
UNTERE FLANSCH-MANSCHETTE BITUMEN-SCHWEISSBAHN; OBERE FLANSCH-MANSCHETTE AUS PVC-DACHBAHNNEN, EVALON, RESITRIX ODER ELEVATE SA SIEHE AUSKLAPPER				
DN 90	95–110	45101700	224,85	1
DN 100	115–125	45101702	246,55	1
DN 125	135–155	45101703	263,65	1

FLECK

Flachdach-Sanierungsablauf

i Unsere Sanierungsabläufe sind auch in abgewinkelter Form und mit 3,5 cm Anstaukante erhältlich – Preise auf Anfrage.



Im Bild: Flansch aus Hart-PVC

Im Bild: Flansch-Manschette aus Bitumen-Schweißbahn

wf Durchwurzelungsfest nach DIN EN 13948

Rohrlänge 500 mm, komplett mit Kiesfang und Rückstaudichtung

	Anwendungsbereiche in mm	Artikel-Nr.	Stückpreise in Euro	VE
FLANSCH AUS HART-PVC				
DN 90	95–110	45100401	128,10	4
DN 100	115–125	45100402	135,30	1
DN 125	135–155	45100403	142,70	1
FLANSCH-MANSCHETTE AUS BITUMEN-SCHWEISSBAHN (BESANDET)				
DN 90 wf	95–110	45100411	156,40	1
DN 100 wf	115–125	45100412	172,25	1
DN 125 wf	135–155	45100413	180,50	1
FLANSCH-MANSCHETTE AUS PVC-DACHBAHNNEN, EVALON, RESITRIX ODER ELEVATE SA SIEHE AUSKLAPPER				
DN 90	95–110	45100421	146,40	1
DN 100	115–125	45100422	161,70	1
DN 125	135–155	45100423	169,50	1

FLECK

Flachdach-Ablauf mit Rohrbogen



Im Bild: Flansch aus Hart-PVC

Im Bild: Flansch-Manschette aus Bitumen-Schweißbahn

wf Durchwurzelungsfest nach DIN EN 13948

Komplett mit Kiesfang

	Artikel-Nr.	Stückpreise in Euro	VE
FLANSCH AUS HART-PVC			
DN 50	45000050	99,05	12
DN 70 ¹	45000070	116,55	10
DN 100 ¹	45000100	125,15	6
FLANSCH-MANSCHETTE AUS BITUMEN-SCHWEISSBAHN (BESANDET)			
DN 50 wf	45001050	112,30	12
DN 70 ¹ wf	45001070	130,95	10
DN 100 ¹ wf	45001100	139,20	6
FLANSCH-MANSCHETTE AUS PVC-DACHBAHNEN, EVALON, RESITRIX ODER ELEVATE SA			
SIEHE AUSKLAPPER			
DN 50	45002050	104,55	12
DN 70 ¹	45002070	122,40	10
DN 100 ¹	45002100	130,15	6

FLECK

Flachdach-Winkelablauf (Speier)

i Rohrlängen können auf Wunsch variieren. Übersicht der Ablaufleistungen siehe Seite 97 ▶.

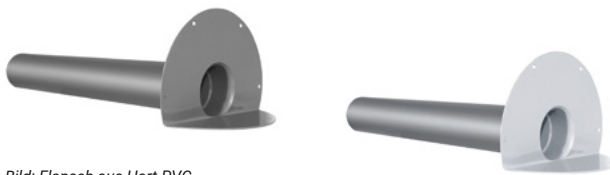

Im Bild: Flansch aus Hart-PVC

Im Bild: Flansch aus PP (Polypropylen), geeignet für das fachgerechte Anschweißen von PP-basierten TPO- und FPO-Dachbahnen

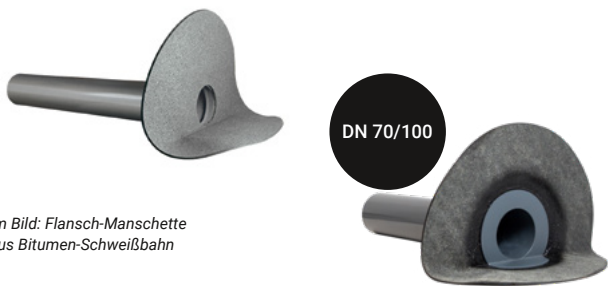

Im Bild: Flansch-Manschette aus Bitumen-Schweißbahn

Im Bild: Mit verpresstem Flansch und Flansch-Manschette aus Bitumen-Schweißbahn



Im Bild: Flansch-Manschette aus PVC-Dachbahn

NEU Im Bild: Mit verpresster EPDM-Manschette

wf Durchwurzelungsfest nach DIN EN 13948

Rohrlänge 550 mm

	Artikel-Nr.	Stückpreise in Euro	VE
FLANSCH AUS HART-PVC			
DN 50	45003050	80,10	20
DN 70 ²	45003070	90,00	6
DN 100 ²	45003100	102,90	4
DN 125	45003125	111,35	4
DN 150	45003150	120,00	3
DN 200, Flansch quadratisch	45003200	136,25	1
FLANSCH AUS PP			
DN 70 ²	46003070	90,00	1
DN 100 ²	46003100	102,90	1
DN 125	46003125	111,35	1
FLANSCH-MANSCHETTE AUS BITUMEN-SCHWEISSBAHN (BESANDET)			
DN 50 wf	45004050	88,05	10
DN 70 ² wf	45006070	98,55	6
DN 100 ² wf	45006100	110,95	4
DN 125 wf	45004125	123,80	3
DN 150 wf	45004150	133,30	3
FLANSCH-MANSCHETTE AUS PVC-DACHBAHNEN ODER RESITRIX, BIS DN 125 AUCH MIT ELEVATE SA			
SIEHE AUSKLAPPER			
DN 50	45005050	81,45	1
DN 70 ²	45005070	91,55	1
DN 100 ²	45005100	103,20	1
DN 125	45005125	115,40	1
DN 150	45005150	124,05	1
DN 200, Flansch quadratisch	45005200	143,90	1

FLECK

Flachdach-Winkelablauf mit 3,5cm Anstaukante (Speier-Notüberlauf)

i Rohrlängen können auf Wunsch variieren.
Übersicht der Ablaufleistungen siehe Seite 97 ▶.



Im Bild: Flansch aus Hart-PVC



Im Bild: Flansch aus PP (Polypropylen), geeignet für das fachgerechte Anschweißen von PP-basierten TPO- und FPO-Dachbahnen



Im Bild: Flansch-Manschette aus Bitumen-Schweißbahn



Im Bild: Flansch-Manschette aus PVC-Dachbahn

wf Durchwurzelungsfest nach DIN EN 13948

Rohrlänge 550 mm

	Artikel-Nr.	Stückpreise in Euro	VE
FLANSCH AUS HART-PVC			
DN 50	45103050	80,10	20
DN 70	45103070	90,00	6
DN 100	45103100	102,90	4
DN 125	45103125	111,35	4
DN 150	45103150	120,00	3
DN 200, Flansch quadratisch	45103200	136,25	1
FLANSCH AUS PP			
DN 70	45106070	90,00	1
DN 100	45106100	102,90	1
DN 125	45106125	111,35	1
FLANSCH-MANSCHETTE AUS BITUMEN-SCHWEISSBAHN (BESANDET)			
DN 50 wf	45104050	88,05	10
DN 70 wf	45104070	98,55	6
DN 100 wf	45104100	110,90	4
DN 125 wf	45104125	123,80	3
DN 150 wf	45104150	133,30	3
DN 200	45104200	213,45	1
FLANSCH-MANSCHETTE AUS PVC-DACHBAHNEN ODER RESITRIX, BIS DN 125 AUCH MIT ELEVATE SA SIEHE AUSKLAPPER			
DN 50	45105050	81,45	1
DN 70	45105070	91,55	1
DN 100	45105100	103,20	1
DN 125	45105125	115,40	1
DN 150	45105150	124,05	1
DN 200, Flansch quadratisch	45105200	143,90	1

FLECK

Tropfmanschette für Winkelablauf (Speier) und Ablauf mit Rohrbogen



Blendkragen-Tropfmanschette für Speierdurchbrüche in der Attika

Die Tropfmanschette sollte so nah wie möglich an der Fassade platziert werden. Der Mauerdurchbruch wird durch den ersten Kragen verdeckt, der zweite Kragen vermindert die Tropfnasenbildung an der Fassade.

	Artikel-Nr.	Stückpreise in Euro	VE
TROPFMANSCHETTE FÜR WINKELABLAUF (SPEIER)			
DN 50	46004050	18,60	1
DN 70	46004070	22,85	1
DN 100	46004100	31,20	1
DN 125	46004125	37,80	1

FLECK

Kontrollöffnungs-schacht DN 125

wf Durchwurzelungsfest nach DIN EN 13948

Inkl. Dämmkern WLG¹ 040, Lippen-dichtung, Unterteil-Kontrollöffnungs-schacht, Wassereinlaufschlitze



Zweiteilige Ausführung:

- Links im Bild: Kontrollschacht mit Schraubdeckel und Flansch-Manschette aus Bitumen-Schweißbahn
- Rechts im Bild: Baselement mit Flansch-Manschette aus Bitumen-Schweißbahn

	Artikel-Nr.	Stückpreise in Euro	VE
FLANSCH-MANSCHETTE AUS BITUMEN-SCHWEISSBAHN (BESANDET)			
DN 125 wf	51500005	203,40	1
FLANSCH-MANSCHETTE AUS PVC-DACHBAHN, RESITRIX, EVALON UND ELEVATE-SA			
SIEHE AUSKLAPPER			
DN 125	5150012500	193,70	1

FLECK

Kontrollöffnungs-schacht DN 125 – einteilig

wf Durchwurzelungsfest nach DIN EN 13948

Schachtlänge 500 mm inkl. durchgängigem, entnehmbarem 600 mm Dämmkern WLG¹ 040



Im Bild: Kontrollschacht mit Deckel und Flansch-Manschette aus Bitumen-Schweißbahn

i Für den nachträglichen Einbau geeignet.

Der Dämmkern mit 120 mm Durchmesser kann bis zur Dampfbremse wärmebrückenfrei in die entsprechende Kernbohrung der Wärmedämmebene eingeschoben werden.

	Artikel-Nr.	Stückpreise in Euro	VE
FLANSCH-MANSCHETTE AUS BITUMEN-SCHWEISSBAHN (BESANDET)			
DN 125 wf	51510005	118,85	1
FLANSCH-MANSCHETTE AUS PVC-DACHBAHN, RESITRIX, EVALON UND ELEVATE-SA			
SIEHE AUSKLAPPER			
DN 125	5151012500	113,20	1

FLECK

Inspektions-öffnungsschacht für Terrassen DN 125

wf Durchwurzelungsfest nach DIN EN 13948

Inkl. herausnehmbarem Dämmkern (WLG¹ 040), Schraubdeckel mit Dichtung und aufgestecktem Unterrohr DN 125 und Positionsplakette zur Lokalisierung des Produktes



Im Bild: Inspektionsöffnungsschacht mit Flansch-Manschette aus Bitumen-Schweißbahn



	Artikel-Nr.	Stückpreise in Euro	VE
FLANSCH-MANSCHETTE AUS BITUMEN-SCHWEISSBAHN (BESANDET)			
DN 125 wf	51510006	132,00	1
FLANSCH-MANSCHETTE AUS PVC-DACHBAHN, RESITRIX, EVALON UND ELEVATE-SA			
SIEHE AUSKLAPPER			
DN 125	5151100000	125,70	1

FLECK

Flachdach-Sieb DN 70–DN 150



Flachdach-Sieb

	Artikel-Nr.	Stückpreise in Euro	VE
FLACHDACH-SIEB DN 70–DN 150			
DN 70	46000001	17,80	1
DN 100	46000002	19,70	1
DN 125	46000003	21,45	1
DN 150	46000004	25,25	1

¹⁾ WLG beschreibt die Wärmeleitfähigkeitsgruppe eines Bau(dämm-)stoffes und gibt die Wärmeleitfähigkeit eines Materials für einen Wärmestrom an. Die Wärmeleitfähigkeit von Polystyrol ist mit 040 besonders gering, daher eignet sich dieser optimal zur Verringerung von Wärmeverlusten (Wärmedämmung) und Wärmeinwirkungen (Kälte-dämmung).

FLECK

Flachdach-Sieb und Kiesfang DN 50



Kiesfang und Sieb

	Artikel-Nr.	Stückpreise in Euro	VE
FLACHDACH-SIEB UND KIESFANG DN 50			
DN 50 Sieb	46000000	16,00	1
DN 50 Kiesfang	47000000	16,00	1

FLECK

Universal-Kiesfang DN 70-DN 150



Kiesfang

	Artikel-Nr.	Stückpreise in Euro	VE
UNIVERSAL-KIESFANG DN 70-DN 150			
DN 70-150	47000009	21,40	1

FLECK

Attika-Universal-Kiesfang DN 70-DN 125

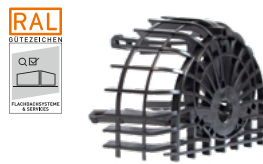

Kiesfang

	Artikel-Nr.	Stückpreise in Euro	VE
ATTIKA-UNIVERSAL-KIESFANG DN 70-DN 125			
DN 70-125	47000010	21,40	1

FLECK

Flachdach-Kiesfang für Winkelablauf



Kiesfang

	Artikel-Nr.	Stückpreise in Euro	VE
FLACHDACH-KIESFANG FÜR WINKELABLAUF			
DN 50/DN 70	47000005	9,75	1
DN 100	47000006	12,05	1
DN 125	47000007	14,45	1
DN 150	47000008	21,35	1

FLECK
ROOFGUARD
Laubsieb

Automatiksieb mit Liftmechanismus, für Dachgullys und Abläufe mit einem Topfdurchmesser von 60–200 mm, selbstauslösendes Gully-Notsystem bei Wasseranstauhöhe ab 60 mm, glatte Oberfläche

Breite aus der Mitte: 250/300 mm
Höhe: 120 mm



ROOFGUARD Laubsieb

	Artikel-Nr.	Stückpreise in Euro	VE
ROOFGUARD LAUBSIEB			
ROOFGUARD	47000020	237,95	1

FLECK
FLECK connect

Funkmodul für den ROOFGUARD
Höhe: 50 mm



FLECK connect für den ROOFGUARD

	Artikel-Nr.	Stückpreise in Euro	VE
FLECK CONNECT			
FLECK connect	47000023	627,30	1

FLECK
ROOFGUARD mit
FLECK connect



ROOFGUARD mit FLECK connect

	Artikel-Nr.	Stückpreise in Euro	VE
ROOFGUARD MIT FLECK CONNECT			
ROOFGUARD mit FLECK connect	47000024	865,20	1

FLECK
Attika-
Erweiterung

Zusatzmodul für den Roofguard, aus Alu 2 mm (glatte Oberfläche)
Breite aus der Mitte: 350 mm gesamt
Höhe: 100 mm



Attika-Erweiterung ROOFGUARD

	Artikel-Nr.	Stückpreise in Euro	VE
ATTIKA-ERWEITERUNG			
natur	47000021	97,85	1

FLECK
Kiesfang

Zusatzmodul für den Roofguard, aus Alu 1,5 mm, glatte Oberfläche
Breite aus der Mitte: 650 mm gesamt
Höhe: 80 mm



Kiesfang – Zusatzmodul für den ROOFGUARD

	Artikel-Nr.	Stückpreise in Euro	VE
KIESFANG			
natur	47000022	58,70	1



FLECK
Dachzubehör!

Steildach-
Lüftung

Steildach-
Durchgänge

Steildach-
Belichtung

Dachbegehung,
Schneefang

Schiefer/
Schindel,
Welle

Flexible
Universal-
Dachpfannen

Solar

Flachdach-
Lüftung

Flachdach-
Entwässerung

Gründach

Flachdach-
Durchgänge

Highlight-
Produkt

Sonstiges
Zubehör

Technische
Anwendungen



Mehr Details zum Flachdach-Schwanhals mit Klappenelement finden Sie auf Seite 77 ▶.

NEU
Jetzt auch in
DN 150
erhältlich.

Flachdach-Schwanhals mit Klappenelement

Dickere Kabelbündel und gedämmte Leitungen sicher durch Flachdächer führen

Der bewährte FLECK Flachdach-Schwanhals mit Klappenelement ist jetzt auch in DN 150 erhältlich. Das praktische Klappenelement lässt sich ohne Werkzeug öffnen und schließen. Mit abnehmbarem Unterrohr und wahlweise Bitumen- oder Kunststoff-Flansch-Manschette.



Verarbeitungsvideo ansehen:
fleck-dach.de/flachdach-schwanhals-mit-klappenelement

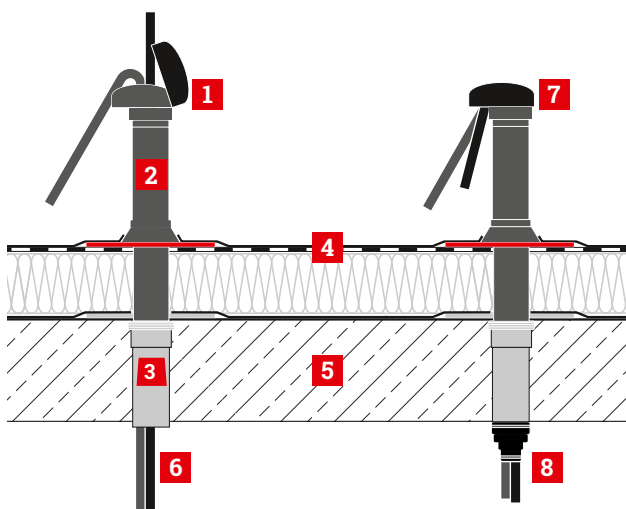

- 1 Klappe geöffnet
- 2 Flachdach-Schwanhals mit Klappenelement
- 3 Flachdach-Unterteil mit integrierter Rückstaudichtung
- 4 Dämmung + Dachabdichtung
- 5 Betondecke
- 6 Energieleitungen
- 7 Klappe wetterfest geschlossen
- 8 Luftdichter Abschluss

FLECK

Flachdach-Rechteck-Notüberlauf „BIG“

i Abmessung, Neigung oder farbige Lackierung individuell lieferbar.



Jetzt Konfigurator nutzen.

Siehe auch Seite 11 ▶.



Im Bild: Flansch aus Hart-PVC



Im Bild: Flansch aus PP (Polypropylen), geeignet für das fachgerechte Anschweißen von PP-basierten TPO- und FPO-Dachbahnen



Im Bild: Flansch-Manschette aus Bitumen-Schweißbahn

LÄNGE 300			LÄNGE 500			VE
B × H in mm	Artikel-Nr.	Stückpreise in Euro	B × H in mm	Artikel-Nr.	Stückpreise in Euro	
FLANSCH AUS HART-PVC¹⁾						
120 × 75	45004024	125,55	120 × 75	45004011	194,45	1
200 × 75	45004025	186,65	200 × 75	45004012	222,15	1
200 × 100	45004026	192,30	200 × 100	45004022	228,90	1
300 × 100	45004027	224,45	300 × 100	45004004	240,75	1
400 × 100	45004028	256,65	400 × 100	45004005	305,45	1
500 × 100	45004029	276,00	500 × 100	45004006	333,20	1
600 × 100	45004031	295,45	600 × 100	45004007	351,65	1
700 × 100	45004032	311,00	700 × 100	45004008	370,15	1
800 × 100	45004033	334,30	800 × 100	45004009	397,95	1
1.000 × 100	45004034	388,75	1.000 × 100	45004010	462,70	1
FLANSCH AUS PP						
120 × 75	45005401	145,35	120 × 75	45005501	204,15	1
200 × 75	45005402	196,00	200 × 75	45005502	233,25	1
200 × 100	45005403	201,90	200 × 100	45005503	240,35	1
300 × 100	45005404	235,70	300 × 100	45005504	252,75	1
400 × 100	45005405	297,10	400 × 100	45005505	320,75	1
500 × 100	45005406	289,80	500 × 100	45005506	349,85	1
600 × 100	45005407	310,20	600 × 100	45005507	369,25	1
700 × 100	45005408	326,55	700 × 100	45005508	388,65	1
800 × 100	45005409	351,00	800 × 100	45005509	460,70	1
1.000 × 100	45005411	450,00	1.000 × 100	45005511	485,85	1
FLANSCH-MANSCHETTE AUS ELASTOMERBITUMEN¹⁾ (KSK-BAHN BESANDET)						
120 × 75	45003001	178,05	120 × 75	45003101	246,95	1
200 × 75	45003002	239,15	200 × 75	45003102	274,65	1
200 × 100	45003003	244,80	200 × 100	45003103	281,40	1
300 × 100	45003004	281,15	300 × 100	45003104	297,45	1
400 × 100	45003005	317,55	400 × 100	45003105	366,35	1
500 × 100	45003006	341,10	500 × 100	45003106	398,30	1
600 × 100	45003007	364,75	600 × 100	45003107	420,95	1
700 × 100	45003008	384,50	700 × 100	45003108	443,65	1
800 × 100	45003009	412,00	800 × 100	45003109	475,65	1
1.000 × 100	45003011	474,85	1.000 × 100	45003111	548,80	1

Weitere Flansch-Manschetten für Rechteck-Notüberläufe „BIG“



Im Bild: Flansch-Manschette aus PVC-Dachbahn

Preise auf Anfrage

Hersteller	Bezeichnung	Werkstoff	Materialstärke in mm	Farbe
Bauder	BauderTHERMOFOL D 18	PVC	1,8	lichtgrau
Carlisle	Resitrix® SK W FULL BOND	EPDM	2,5	schwarz
FDT	Rhenofol® C	PVC	1,5	hellgrau
Holcim Elevate	QuickSeam™ SA Flashing	EPDM	1,5 ²⁾	schwarz
Sika	Sikaplan D-15 Typ S	PVC	1,5	hellgrau
Alwitra	EVALON®	EVA	1,5	hellgrau
Alwitra	EVALON®	EVA	1,5	schiefergrau
Wolfen	Cosmofin F 1,5	PVC-P-NB	1,5	hellgrau
Wolfen	Tectofin R	PVC	1,5	grau
Wolfen	Tectofin R	PVC	1,5	titangrau
Wolfen	Wolfen IB	PVC-P-BV	1,5	schwarz

FLECK

Flachdach-Rechteck-Notüberlauf „GIGANT“

i Anstauhöhe, Abmessung, Neigung oder farbige Lackierung individuell lieferbar.



Siehe auch Seite 11 ▶



Im Bild: Flansch aus Hart-PVC



Im Bild: Flansch aus PP (Polypropylen), geeignet für das fachgerechte Anschweißen von PP-basierten TPO- und FPO-Dachbahnen



Im Bild: Flansch-Manschette aus Bitumen-Schweißbahn

LÄNGE 300			LÄNGE 500			
B x H in mm	Artikel-Nr.	Stückpreise in Euro	B x H in mm	Artikel-Nr.	Stückpreise in Euro	VE
FLANSCH AUS HART-PVC¹						
120 x 75	45004035	209,90	120 x 75	45004017	249,95	1
200 x 75	45004036	233,35	200 x 75	45004019	249,95	1
200 x 100	45004037	240,45	200 x 100	45004023	286,40	1
300 x 100	45004038	256,65	300 x 100	45004018	305,45	1
400 x 100	45004039	295,45	400 x 100	45004020	351,65	1
500 x 100	45004040	318,75	500 x 100	45004013	379,45	1
600 x 100	45004041	334,30	600 x 100	45004014	397,95	1
700 x 100	45004042	349,95	700 x 100	45004015	416,45	1
800 x 100	45004043	373,20	800 x 100	45004021	444,20	1
1.000 x 100	45004044	427,60	1.000 x 100	45004016	509,00	1
FLANSCH AUS PP						
120 x 75	45005601	220,40	120 x 75	45005701	262,45	1
200 x 75	45005602	245,00	200 x 75	45005702	291,60	1
200 x 100	45005603	252,50	200 x 100	45005703	300,75	1
300 x 100	45005604	269,45	300 x 100	45005704	320,75	1
400 x 100	45005605	310,20	400 x 100	45005705	369,25	1
500 x 100	45005606	334,70	500 x 100	45005706	398,40	1
600 x 100	45005607	351,00	600 x 100	45005707	417,85	1
700 x 100	45005608	367,45	700 x 100	45005708	437,25	1
800 x 100	45005609	391,85	800 x 100	45005709	466,45	1
1.000 x 100	45005611	448,95	1.000 x 100	45005711	534,45	1
FLANSCH-MANSCHETTE AUS ELASTOMERBITUMEN¹ (KSK-BAHN BESANDET)						
120 x 75	45003201	262,40	120 x 75	45003301	302,45	1
200 x 75	45003202	285,85	200 x 75	45003302	330,20	1
200 x 100	45003203	292,95	200 x 100	45003303	338,90	1
300 x 100	45003204	313,35	300 x 100	45003304	362,15	1
400 x 100	45003205	356,35	400 x 100	45003305	412,55	1
500 x 100	45003206	383,85	500 x 100	45003306	444,55	1
600 x 100	45003207	403,60	600 x 100	45003307	467,25	1
700 x 100	45003208	423,45	700 x 100	45003308	489,95	1
800 x 100	45003209	450,90	800 x 100	45003309	521,90	1
1.000 x 100	45003211	513,70	1.000 x 100	45003311	595,10	1

Weitere Flansch-Manschetten für Rechteck-Notüberläufe „GIGANT“



Im Bild: Flansch-Manschette aus PVC-Dachbahn

Preise auf Anfrage

Hersteller	Bezeichnung	Werkstoff	Materialstärke in mm	Farbe
Bauder	BauderTHERMOFOL D 18	PVC	1,8	lichtgrau
Carlisle	Resitrix® SK W FULL BOND	EPDM	2,5	schwarz
FDT	Rhenofol® C	PVC	1,5	hellgrau
Holcim Elevate	QuickSeam™ SA Flashing	EPDM	1,5 ²	schwarz
Sika	Sikaplan D-15 Typ S	PVC	1,5	hellgrau
Wolfin	Cosmofin F 1,5	PVC-P-NB	1,5	hellgrau
Wolfin	Tectofin R	PVC	1,5	grau
Wolfin	Tectofin R	PVC	1,5	titangrau
Wolfin	Wolfin IB	PVC-P-BV	1,5	schwarz

FLECK

Aufpreis für Anstaelemente in der Fläche

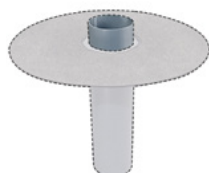

i Standard-Anstauhöhe 35 mm oder auf Wunsch andere Anstauhöhen lieferbar.
Lösung steht nicht für Abläufe mit Rohrbogen zur Verfügung.

Optional vormontierte Notüberlauf-Erweiterung für FLECK Flachdach-abläufe und Gullys, ohne Kiesfang

	Artikel-Nr.	Aufpreise in Euro	VE
ANSTAELEMENTE IN DER FLÄCHE DN 70-DN 150			
DN 70	45900070	6,00	1
DN 100	45900100	7,60	1
DN 125	45900125	9,25	1
DN 150	45900150	11,30	1

¹⁾ Aufpreis für farbig lackierten Kanal | Artikel-Nr. 45004003 | Preis: 59,25 EUR

Steildach-Lüftung
Steildach-Durchgänge
Steildach-Belichtung
Dachbegehung, Schneefang
Schiefer/Schindel/Welle
Flexible Universal-Dachpannen
Solar
Flachdach-Lüftung
Flachdach-Entwässerung
Gründach
Flachdach-Durchgänge
Highlight-Produkt
Sonstiges Zubehör
Technische Anwendungen

FLECK

Retentionsdrossel¹⁾

Für FLECK-Flachdachabläufe, welche in einer Retentionsfläche eingesetzt werden. Entwässerungseigenschaft nach Planungsvorgabe, die objektspezifische Entwässerungsberechnung kann kostenlos direkt bei FLECK erfolgen: fleck-dach.de/entwaesserungsberechnung

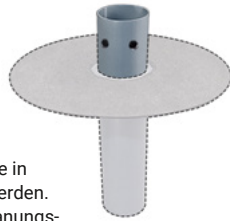

	Artikel-Nr.	Stückpreise in Euro	VE
RETENTIONSDRÖSSEL			
Für Flachdachablauf DN 70	39100070	34,50	1
Für Flachdachablauf DN 100	39100100	36,00	1
Für Flachdachablauf DN 125	39100125	39,00	1
Für Flachdachablauf DN 150	39100150	42,00	1

FLECK

ReDro-Box

Schutzvorrichtung für Retentionsdrossel, aufklappbar, beliebig aufstockbar, aus beschichtetem Aluminium, Box-Innenmaß = 300 x 300 mm



	Artikel-Nr.	Stückpreise in Euro	VE
REDRO-BOX			
Komplettsset (Basiselement + Deckel)	39101001	205,00	1
Basiselement mit 4 Füßen	39101004	84,25	1
Erweiterungselement 50 mm	39101050	66,65	1
Erweiterungselement 100 mm	39101100	83,15	1
Deckelelement	39101005	123,65	1

FLECK

Gründachschacht

Mit abnehmbarer Wetterkappe zur Kontrolle



Im Bild: Flansch aus Hart-PVC

	Artikel-Nr.	Stückpreise in Euro	VE
GRÜNDACHSCHACHT			
Für Flachdach-Abläufe bis DN 150	61500005	165,65	1

FLECK

Gründachlüfter CLASSIC (DN 125) – wärmedämmt



Im Bild: Flansch-Manschette aus Bitumen-Schweißbahn

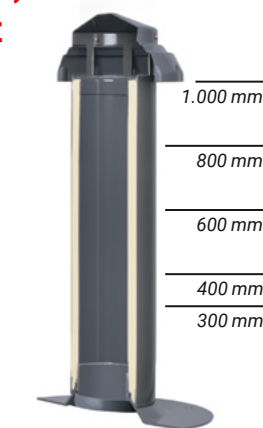

Schematische Darstellung

i FLECK Flairkopf DN 125 für motorisch betriebene Anlagen. Infos und Preise auf Seite 81 ▶.



Systemrohre mit und ohne Rückstauklappe oder Rückstaudichtung verfügbar auf Seite 57 ▶.



wf Durchwurzelungsfest nach DIN EN 13948

Extra lang und wärmedämmt, Lüfter erweiterbar mit Systemrohren DN 90, DN 100 und DN 125

Rohrlängen in mm	Artikel-Nr.	Stückpreise in Euro	VE
FLANSCH AUS HART-PVC			
300	3012503000	110,15	1
400	3012504000	135,35	1
600	3012506000	185,75	1
800	3012508000	236,15	1
1.000	3012510000	286,55	1
FLANSCH AUS PP			
300	3112503000	114,35	1
400	3112504000	139,55	1
600	3112506000	189,95	1
800	3112508000	240,35	1
1.000	3112510000	290,75	1
FLANSCH-MANSCHETTE AUS BITUMEN-SCHWEISSBAHN (BESANDET)			
300 wf	3212503000	121,10	1
400 wf	3212504000	146,30	1
600 wf	3212506000	196,70	1
800 wf	3212508000	247,10	1
1.000 wf	3212510000	297,50	1
FLANSCH-MANSCHETTE AUS KUNSTSTOFF- BZW. ELSTOMERDACHBAHN			
SIEHE AUSKLAPPER			
300	3312503000	112,95	1
400	3312504000	136,95	1
600	3312506000	184,95	1
800	3312508000	232,95	1
1.000	3312510000	280,95	1

FLECK

Gründachlüfter MAX (DN 250) – wärmedämmt

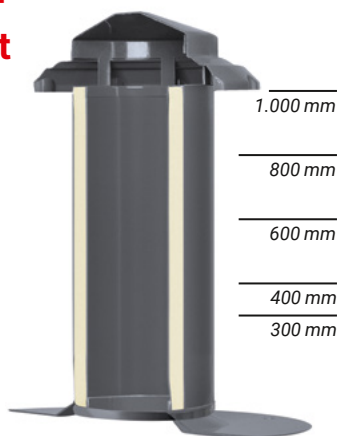

Schematische Darstellung

Extra lang und wärmedämmt, Lüfter erweiterbar mit Systemrohren DN 150, DN 200 und DN 250

i FLECK Flairkopf DN 200 für motorisch betriebene Anlagen. Infos und Preise auf Seite 81 ▶.



Systemrohre verfügbar auf Seite 58 ▶.



Rohrlängen in mm	Artikel-Nr.	Stückpreise in Euro	VE
FLANSCH AUS HART-PVC (FÜR FLÜSSIGKUNSTSTOFF-ANWENDUNGEN)			
300	3025003000	239,70	1
400	3025004000	288,60	1
600	3025006000	386,35	1
800	3025008000	484,10	1
1.000	3025010000	581,90	1
FLANSCH-MANSCHETTE AUS BITUMEN-SCHWEISSBAHN (BESANDET)			
300	3225003000	251,70	1
400	3225004000	300,60	1
600	3225006000	398,35	1
800	3225008000	496,10	1
1.000	3225010000	593,85	1
FLANSCH-MANSCHETTE AUS KUNSTSTOFF- BZW. ELSTOMERDACHBAHN SIEHE AUSKLAPPER			
300	3325003000	252,90	1
400	3325004000	301,80	1
600	3325006000	399,55	1
800	3325008000	497,30	1
1.000	3325010000	595,05	1

FLECK

Flachdach-Universalkiesfang RINGO

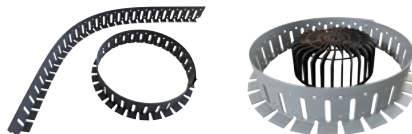

Schützt Gründach-Abflüsse (einteilig Ø 350 mm) und den ROOFGUARD (zweiseitig Ø 700 mm)

	Artikel-Nr.	Stückpreise in Euro	VE
FLACHDACH-UNIVERSALKIESFANG RINGO			
Klein 1-teilig	30500001	29,95	1
Groß 2-teilig	30500002	57,70	1

FLECK

Schrumpfi-XL



Im Bild: Typ 22 mm, Flansch-Manschette aus Bitumen-Schweißbahn

Im Bild: Typ 52 mm, Flansch-Manschette aus Bitumen-Schweißbahn

wf Durchwurzelungsfest nach DIN EN 13948

Einfassung für Flachdachdurchdringungen mit extra langem 300 mm-Schaft, inkl. Schrumpfschlauch und Schelle, Grundkörper und Schaft aus PP



Schrumpfschlauch und Schelle

Innendurchmesser in mm	Artikel-Nr.	Stückpreise in Euro	VE
FLANSCH AUS HART-PVC			
22	45330122	60,90	50
52	45330155	71,15	50
FLANSCH-MANSCHETTE AUS BITUMEN-SCHWEISSBAHN (BESANDET)			
22 wf	45330222	71,20	50
52 wf	45330255	81,70	50
FLANSCH-MANSCHETTE AUS BITUMEN-SCHWEISSBAHN (BESCHIEFERT)			
22 wf	45330322	71,20	50
52 wf	45330355	81,70	50

FLECK

Schrumpfi Flachdach-Allzweck-Durchgang

i Schrumpfschlauchlänge ca. 170 mm



Im Bild: Flanschtyp 18/22
Flansch-Manschette aus Bitumen-Schweißbahn besandet



Im Bild: Flanschtyp 18/22
Flansch-Manschette aus Kunststoff- bzw. Elastomerdachbahn



Im Bild: Flanschtyp 42/55
aus Hart-PVC



Im Bild: Flanschtyp 66/88/110
Flansch-Manschette aus Bitumen-Schweißbahn besandet

wf Durchwurzelungsfest nach DIN EN 13948

Schrumpfschlauch innen mit Schmelzkleber beschichtet

PVC-Durchgang Innendurchmesser in mm	Schlauch schrumpfbar bis auf mm	Artikel-Nr.	Stückpreise in Euro	VE
FLANSCH AUS HART-PVC				
18	8	45300018	55,60	50
22	12	45300022	58,40	50
42	22	45300042	64,90	50
55	42	45300055	68,65	50
66	55	45300066	70,50	50
88	66	45300088	72,25	15
110	88	45300110	77,75	15
FLANSCH-MANSCHETTE AUS BITUMEN-SCHWEISSBAHN (BESANDET)				
18 wf	8	45310018	65,65	25
22 wf	12	45310022	68,70	25
42 wf	22	45310042	75,35	25
55 wf	42	45310055	79,20	25
66 wf	55	45310066	81,10	25
88 wf	66	45310088	83,15	12
110 wf	88	45310110	88,90	12
FLANSCH-MANSCHETTE AUS BITUMEN-SCHWEISSBAHN (BESCHIEFERT)				
18 wf	8	45311018	65,65	25
22 wf	12	45311022	68,70	25
42 wf	22	45311042	75,35	25
55 wf	42	45311055	79,20	25
66 wf	55	45311066	81,10	25
88 wf	66	45311088	83,15	12
110 wf	88	45311110	88,90	12
FLANSCH-MANSCHETTE AUS KUNSTSTOFF- BZW. ELSTOMERDACHBAHN SIEHE AUSKLAPPER				
18	8	45320018	63,80	25
22	12	45320022	66,70	25
42	22	45320042	73,40	25
55	42	45320055	77,25	15
66	55	45320066	79,20	15
88	66	45320088	81,10	12
110	88	45320110	86,90	12

FLECK

Schrumpfi Flachdach-Allzweck-Durchgang abgewinkelt mit Schrumpfschlauch

i Abgewinkelte Schrumpfis in anderen Nennweiten auf Anfrage. Schrumpfschlauchlänge ca. 170 mm. Für die Anwendung bei bekieten Flachdächern und Gründächern auch in anderen Längen bestellbar.

PVC-Durchgang Innendurchmesser in mm	Schlauch schrumpfbar bis auf mm	Artikel-Nr.	Stückpreise in Euro	VE
FLANSCH AUS HART-PVC				
18	8	45320111	74,10	25
FLANSCH-MANSCHETTE AUS BITUMEN-SCHWEISSBAHN (BESANDET)				
18 wf	8	45320116	86,95	25



Im Bild: Flansch aus Hart-PVC



Im Bild: Flansch-Manschette aus Bitumen-Schweißbahn

wf Durchwurzelungsfest nach DIN EN 13948



FLECK

Flachdach-Schwanenhals

i Passende Unterteile auf Seite 58 ▶.
 Passende Wärmedämmung auf Seite 81 ▶.
 PVC-Kleber auf Seite 84 ▶.
 Zur Vereinfachung der Montage (Ausrichten) wird der Rohrbogen lose geliefert.
 Frachtkosten auf Anfrage bzw. von Nennweite abhängig.



Flansch aus Hart-PVC



Flansch aus PP (Polypropylen), geeignet für das fachgerechte Anschweißen von TPO- und FPO-Dachbahnen



Flansch-Manschette aus Bitumen-Schweißbahn



Flansch-Manschette aus Kunststoff- bzw. Elastomerdachbahn

wf Durchwurzelungsfest nach DIN EN 13948

Energiedurchführung

	Innendurchmesser an verjüngter Stelle in mm	Artikel-Nr.	Stückpreise in Euro	VE
FLANSCH AUS HART-PVC				
DN 50	40	45600050	68,65	8
DN 70	58	45600070	84,85	3
DN 100	90	45600100	102,95	3
DN 125	110	45600125	127,70	2
DN 150	145	45600150	196,10	2
DN 200	185	45600200	256,30	1
DN 250	235	45600250	304,10	1 ¹
DN 300	300	45600315	440,25	1 ¹
FLANSCH AUS PP				
DN 100	90	45660100	107,45	2
DN 125	110	45660125	132,20	2
DN 150	145	45660150	200,60	2
FLANSCH-MANSCHETTE AUS BITUMEN-SCHWEISSBAHN (BESANDET)				
DN 50 wf	40	45610050	76,45	4
DN 70 wf	58	45610070	95,55	3
DN 100 wf	88	45610100	115,20	3
DN 125 wf	110	45610125	141,00	2
DN 150 wf	145	45610150	216,65	2
DN 200	185	45610200	335,40	1
DN 250	235	45610250	388,85	1
DN 300	300	45610300	530,65	1
FLANSCH-MANSCHETTE AUS KUNSTSTOFF- BZW. ELSTOMERDACHBAHN SIEHE AUSKLAPPER				
DN 50	40	45620050	70,65	4
DN 70	58	45620070	88,85	3
DN 100	88	45620100	107,60	3
DN 125	110	45620125	130,00	2
DN 150 ²	145	45620150	204,00	2
DN 200 ²	185	45620200	262,55	1
DN 250 ²	235	45620250	311,20	1 ¹
DN 300 ²	300	45620300	450,90	1 ¹

FLECK

Flachdach-Schwanenhals „Stecki“

i Passende Unterteile auf Seite 58 ▶.



Flansch aus Hart-PVC



Flansch-Manschette aus Bitumen-Schweißbahn



Flansch-Manschette aus Kunststoff- bzw. Elastomerdachbahn

wf Durchwurzelungsfest nach DIN EN 13948

Energiedurchführung mit gesteckten Rohrbögen

	Innendurchmesser an verjüngter Stelle in mm	Artikel-Nr.	Stückpreise in Euro	VE
FLANSCH AUS HART-PVC				
DN 50	40	45630050	53,00	8
DN 70	58	45630070	61,85	3
DN 100	88	45630100	70,60	2
DN 125	110	45630125	98,90	2
FLANSCH-MANSCHETTE AUS BITUMEN-SCHWEISSBAHN (BESANDET)				
DN 50 wf	40	45640050	62,65	4
DN 70 wf	58	45640070	71,80	3
DN 100 wf	88	45640100	80,95	2
DN 125 wf	110	45640125	114,05	3
FLANSCH-MANSCHETTE AUS KUNSTSTOFF- BZW. ELSTOMERDACHBAHN SIEHE AUSKLAPPER				
DN 50	40	45650050	57,80	4
DN 70	58	45650070	66,55	3
DN 100	88	45650100	75,35	2
DN 125	110	45650125	106,90	3

¹) Anlieferung in 2 Kartons ²) Nur mit PVC-Dachbahn, Evalon oder Resitrix

Steildach-Lüftung
 Steildach-Durchgänge
 Steildach-Belichtung
 Dachbegehung, Schneefang
 Schiefer/Schindel/Welle
 Flexible Universal-Dachpannen
 Solar
 Flachdach-Lüftung
 Flachdach-Entwässerung
 Gründach
 Flachdach-Durchgänge
 Highlight-Produkt
 Sonstiges Zubehör
 Technische Anwendungen



Planungshilfe mit passenden Rohrdurchmessern je Variante unter: fleck-dach.de/downloads

FLECK

Flachdach-Schwannenhals-Verschlussmanschetten

Manschette zur Verjüngung von Flachdach-Durchgängen auf einen Durchmesser bis zu 25 mm. Perfekt auf Kabelbündel und Rohrmaße abgestimmt. Lieferung inklusive passender Schnellverschluss-Schlauchselle.

	Artikel-Nr.	Stückpreise in Euro	VE
FLACHDACH-SCHWANENHALS-VERSCHLUSSMANSCHETTEN			
Typ 110/25	45690110	42,95	1
Typ 125/25	45690125	47,05	1
Typ 160/63	45690160	52,55	1
Typ 300/50	45690300	89,95	1



Typ 110/25

Typ 125/25

Typ 160/63

Typ 300/50

Aus flexiblem EPDM inkl. Schlauchselle



FLECK

Flachdach-Schwannenhals mit Klappelement



wf Durchwurzelungsfest nach DIN EN 13948

Mit arretierbarem Klappelement für die Durchführung starrer Leitungen, z. B. von Klimaanlage oder Wärmepumpen

Im Bild: Flansch-Manschette aus Bitumen-Schweißbahn (Unterrohr abnehmbar)

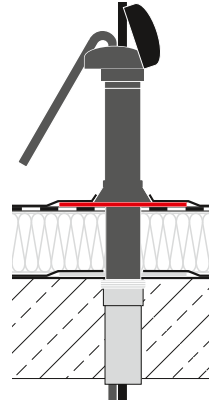

Das Klappelement lässt sich wetterfest verschließen.

Alle Vorteile auf einen Blick:

- Einfacher Klappmechanismus
- Ohne Werkzeuge leicht zu öffnen und zu schließen
- Querschnitt DN 100 70 x 100 mm
- Querschnitt DN 150 100 x 140 mm
- UV-beständig

	Artikel-Nr.	Stückpreise in Euro	VE
FLANSCH AUS HART-PVC			
DN 100	45681100	115,50	1
DN 150 NEU	45681200	199,90	1
FLANSCH AUS PP			
DN 100	45684100	120,10	1
DN 150 NEU	45684200	204,50	1
FLANSCH-MANSCHETTE AUS BITUMEN-SCHWEISSBAHN (BESANDET)			
DN 100 wf	45682100	126,65	1
DN 150 wf NEU	45682200	220,40	1
FLANSCH-MANSCHETTEN FÜR DN 100 DN 150 NUR PVC-DACHBAHNEN, RESITRIX ODER EVALON			
DN 100	45684100	118,20	1
DN 150 NEU	45684200	210,15	1

FLECK

Flachdach-Abgasdurchgang für gedämmte Dächer

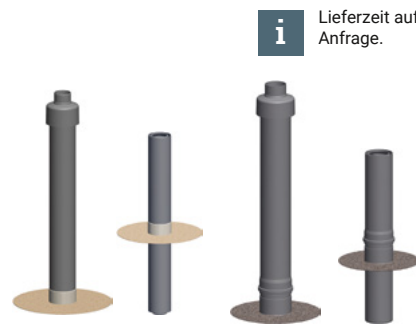

Im Bild: Flansch aus Hart-PVC

Im Bild: Flansch-Manschette aus Bitumen-Schweißbahn

i Lieferzeit auf Anfrage.

wf Durchwurzelungsfest nach DIN EN 13948

CE 0036 CPD 91265-001, zugelassen für Gas- und Öl-Brennwertgeräte sowie BHKW

	Artikel-Nr.	Stückpreise in Euro	VE
OBERTEIL FLANSCH AUS HART-PVC			
DN 80/125	53940001	355,10	1
DN 110/160	53940002	655,55	1
OBERTEIL FLANSCH-MANSCHETTE AUS BITUMEN-SCHWEISSBAHN (BESANDET)			
DN 80/125 wf	53950001	380,30	1
DN 110/160 wf	53950002	696,80	1
UNTERTEIL FLANSCH AUS HART-PVC			
DN 80/125	53960001	316,60	1
DN 110/160	53960002	583,20	1
UNTERTEIL FLANSCH-MANSCHETTE AUS BITUMEN-SCHWEISSBAHN (BESANDET)			
DN 80/125 wf	53970001	340,15	1
DN 110/160 wf	53970002	621,50	1

i Vor der Bestellung ...

... ist zu prüfen, ob die Feuerstätte für den Anschluss an die geplante Abgasanlage die notwendige Bauartprüfung nebst Installationsart-Kennzeichnung hat. Für die Betriebsweise raumluftunabhängig ist die Geräteart C6 erforderlich. Bei Mehrfachbelegung oder Kaskaden im Überdruckbetrieb müssen die Feuerstätten zudem mit einer werkseitigen Rückstromsicherung ausgerüstet oder nachgerüstet sein. Die Abgasführung muss vor der Bestellung mit dem bevollmächtigten Bezirksschornsteinfeger abgestimmt werden.

Bitte beachten Sie, dass die Produktverwendung mit den bauseitigen Gegebenheiten abzustimmen ist. Wir übernehmen keine Gewähr dafür, dass unsere Hinweise den Anforderungen der zu erstellenden Angebotsanfrage/Ausschreibung genügen

sowie für die geplante Feuerstätte einsetzbar sind. Insbesondere bei Kaskaden und Mehrfachbelegungen muss die Eignung der Feuerstätten geprüft werden. Eventuell ist eine Zustimmung durch den Kesselhersteller notwendig.

Bitte achten Sie bei der Montage der horizontalen Abgaswege auf ein ausreichendes Gefälle zum Kessel hin. Laut DIN V 18160-1 § 6.10.04 ist ein Gefälle von 3° einzuhalten. Das entspricht 5 cm pro laufendem Meter.

Bitte beachten Sie die allgemein gültigen Montagehinweise der Firma ATEC (www.atec-abgas.de) für Artikel 10003400.

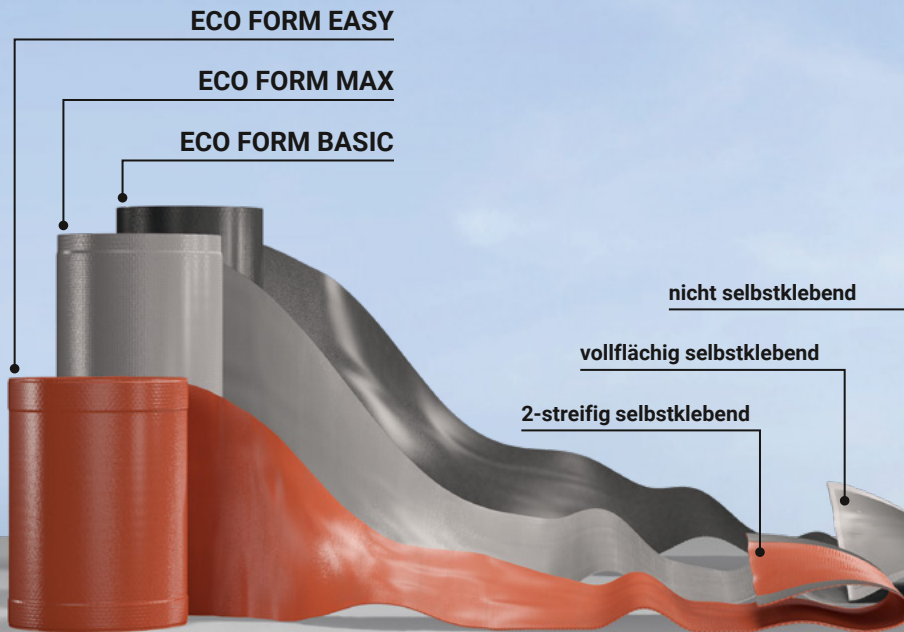

**Kostenloses
Muster unter
ecoform
@fleck-dach.de**

Das Walzblei der Zukunft

Für präzise Falzarbeiten an Kehle, First, Kamin und weiteren Anschlussbereichen

FLECK ECO FORM ist die umweltfreundliche Alternative zu Walzblei. Drei Varianten, EASY, BASIC und MAX, machen die Arbeit sicherer und leichter.

- **Leichter:** Bis zu 70 % weniger Gewicht im Vergleich zu Walzblei
- **Varianten selbstklebend:** 2-streifig oder vollflächig, auch nicht-selbstklebend
- **Einfach zu verarbeiten:** Mit einer Schere schneidbar
- **Formbar:** Dehnfähig ohne Rissbildung
- **Langlebig:** UV-beständig
- **Wäscht nicht aus:** Keine Streifen auf Dachpfannen



In vier Schritten installiert: Messen, schneiden, vorformen, Detail ausarbeiten



Verarbeitungsvideo ansehen:
fleck-dach.de/service/videos

FLECK ECO FORM EASY



Mit zwei Selbstklebestreifen auf der Rückseite

– hergestellt von Leadax –

Farbe	Artikel-Nr.	Stückpreise in Euro	VE
ABMESSUNG (B x L in mm): 280 x 5.000			
schwarz	63052811	120,80	1
bleigrau	63052812	120,80	1
ziegelrot	63052813	120,80	1

FLECK ECO FORM MAX



Mit komplett beschichteter Rückseite aus Butylkleber

– hergestellt von Leadax –

Farbe	Artikel-Nr.	Stückpreise in Euro	VE
ABMESSUNG (B x L in mm): 280 x 5.000			
schwarz	63052851	125,95	1
bleigrau	63052852	125,95	1
ziegelrot NEU	63052853	125,95	1
ABMESSUNG (B x L in mm): 450 x 5.000			
schwarz	63054561	202,45	1
bleigrau	63054562	202,45	1
ziegelrot NEU	63054563	202,45	1

FLECK ECO FORM BASIC



Ohne Klebemittel auf der Rückseite, Befestigung kann mithilfe unseres Kartuschenklebers Leadax HIGH-TACK erfolgen

– hergestellt von Leadax –

Farbe	Artikel-Nr.	Stückpreise in Euro	VE
ABMESSUNG (B x L in mm): 500 x 6.000			
schwarz	63065001	258,90	1
bleigrau	63065002	258,90	1

Empfohlene Anwendungen für ECO FORM

EMPFOHLENE ANWENDUNGEN	ECO FORM EASY	ECO FORM MAX	ECO FORM BASIC
Anschlüsse für Gaube, Fenster, Kamin, Dach & Wand	✓	✓	✓
Ausbildung von Kehlen & Nocken	✗	✗	✓
Verfaltung	✓	✓	✓
100 % Walzblei-Ersatz	✓	✓	✓

Leadax HIGH-TACK Kartuschenkleber



Kleb- und Dichtmasse für ECO FORM-Produkte

Kartuschenkleber

	Artikel-Nr.	Stückpreise in Euro	VE
HIGH-TACK KARTUSCHENKLEBER			
Kartusche, 290 ml, grau	63090001	10,40	12

i Alle FLECK ECO FORM-Produkte erfüllen die strengen „Green Building“ Kriterien des ZVDH. Dabei orientiert sich der ZVDH am „Bewertungssystem Nachhaltiges Bauen der Bundesregierung“ (BNB) sowie an dem staatlichen Gütesiegel „Qualitätssiegel Nachhaltiges Gebäude“ (QNG). Zudem wurden die FLECK ECO FORM-Produkte von der niederländischen Prüfinstitution kiwa auf Haltbarkeit bzw. Wasserdichtigkeit getestet. Das Ergebnis: ECO FORM-Produkte überzeugen durch ihre hohe Alterungs- und Langzeitbeständigkeit. Die Wasserdichtigkeit bei einer Wassersäule von 10.000 mm wurde auf mind. 25 Jahre getestet und bestätigt.



Steildach-Lüftung
Steildach-Durchgänge
Steildach-Belichtung
Dachbegehung, Schneefang
Schiefer/Schindel/Welle
Flexible Universal-Dachpannen
Solar
Flachdach-Lüftung
Flachdach-Entwässerung
Gründach
Flachdach-Durchgänge
Highlight-Produkt
Sonstiges Zubehör
Technische Anwendungen



Vormontierte Klebebänder

Vormontierte Befestigungswinkel

FLECK

Europa-Roll-Traufe

Auf einer Länge von 15 m ohne Unterbrechung

Die Europa-Roll-Traufe ist handlich und schnell zu installieren. Im Vergleich zum Traufblech (z. B. Zink), das zuvor in entsprechender Länge abgekantet werden muss, kann die Europa-Roll-Traufe einfach vor Ort auf Länge geschnitten und installiert werden.



Jetzt neu berechnen
fleck-dach.de/neu-berechnet

ZAHLEN UND FAKTEN

Material	EVA extrudiert mit 2 aufgetragten Klebestreifen
Temperaturbeständigkeit	- 30° C bis + 90° C
Verarbeitungstemperatur	+ 5° C bis + 40° C
Rollenlänge/Rollenbreite	15 m, Deckfläche 170 mm
Schenkellänge	60 mm
Farbe	schwarz (weitere Farben auf Anfrage)
Flächengewicht	ca. 485 g/m ²
Rollengewicht	ca. 7,28 kg
Materialdicke	2 mm
Befestigungswinkel	verzinktes Eisenblech
Klebestreifen/Klebekraft	80 N bei 40 mm Breite

FLECK

Europa-Roll-Traufe

i Weiteres Traufenzubehör auf Seite 82 ▶.



Europa-Roll-Traufe, schwarz

15 m auf jeder Rolle mit 170 mm Breite; ausrollbarer Traufeneinlauf aus witterungsbeständigem Spezial-Kunststoff.

Farbe	Artikel-Nr.	Stückpreise in Euro	VE
EUROPA-ROLL-TRAUFE			
schwarz	39000127	164,35	4

FLECK

Sonderanfertigungen und Sonderlängen

Auf Wunsch produziert FLECK viele Produkte auch als Sonderanfertigungen. Preise und Lieferzeiten sind abhängig vom Kundenwunsch und müssen vor einer Bestellung angefragt werden.

FLECK

Aufpreise für Wärmedämmung



Lüfteroberrohr inkl. Anschlussrohr

Lüfteroberrohr oder Anschlussrohr einzeln

Für Flachdachlüfter in Standardausführung, auch für Steildach-Wrasenlüfter lieferbar

	Artikel-Nr.	Stückpreise in Euro	VE
LÜFTEROBERROHR INKL. ANSCHLUSSROHR (KOMPLETT)			
DN 70	55000070	61,35	1
DN 100	55000100	76,10	1
DN 125	55000125	102,90	1
DN 150	55000150	132,20	1
DN 200	55000200	176,35	1
DN 250	55000250	215,40	1
DN 300	55001300	242,35	1
DN 400	55001400	303,40	1
ANSCHLUSSROHR ODER LÜFTEROBERROHR (EINZELN)			
DN 70	55000071	30,75	1
DN 100	55000101	38,15	1
DN 125	55000126	51,55	1
DN 150	55000151	66,25	1
DN 200	55000201	88,15	1
DN 250	55000251	107,90	1
DN 300	55001301	121,30	1
DN 400	55001401	151,80	1

FLECK

Unterdach-Kondenswasserabscheider

Passend für Sani Extra, Aura-Lüfter, Eurolüfter, Sanitär Lüfter Duo und Wrasenlüfter



Standrohr aus Hart-PVC

	Artikel-Nr.	Stückpreise in Euro	VE
UNTERRACH-KONDENSWASSERABSCHIEDER			
DN 100	309999901	124,85	1
DN 125	309999902	136,05	1
DN 150	309999903	222,50	1
DN 200	309999904	279,65	1

FLECK

Flairkopf für motorisch betriebene Lüftungen DN 125-DN 200



	Artikel-Nr.		Preis-/Farbgruppen Stückpreise in Euro	VE
	Steildach	Flachdach		
FLAIRKOPF (AUFPREIS)				
DN 125	309998125	309999125	52,45	1
DN 150	309998150	309999150	62,95	1
DN 200	309998200	309999200	73,05	1
FLAIRKOPF ZUR NACHRÜSTUNG				
DN 125	309988125	309987125	57,45	1
DN 150	309988150	309987150	68,90	1
DN 200	309988200	309987200	80,05	1

FLECK

Reduzierungen



Passstück

Sanitärrohr-Adapter

Zur Reduzierung von 110 mm auf Zinkrohre DN 70 und DN 100

	Artikel-Nr.	Stückpreise in Euro	VE
REDUZIERUNGEN			
Passstück zur Reduzierung von von DN 100 Kunststoff- auf Zinkrohre DN 70-DN 100	48000000	18,30	1
Sanitärrohr-Adapter von DN 100 auf 85 mm	48000001	18,15	1
Sanitärrohr-Adapter von DN 100 auf DN 90 Rohrmuffe	48000002	18,30	1
Sanitärrohr-Adapter von DN 100 auf 98 mm (Zinkrohr)	48000003	18,15	1
Sanitärrohr-Adapter von DN 125 auf 120 mm (Zinkrohrmuffe)	48000005	19,25	1

FLECK

Verbindungs- muffen DN 50–DN 500



Verschiedene
Verbindungs-
muffen



Verschiedene
Rohrverlängerungen

i Verbindungsmuffen sind lose oder werkseitig bereits mit Rohrverlängerung verklebt erhältlich.
Bitte erfragen Sie den zusätzlichen längenspezifischen Aufpreis für eine gewünschte Rohrverlängerung bei Ihrem FLECK-Ansprechpartner: fleck-dach.de/ansprechpartner.

	Artikel-Nr.	Stückpreise in Euro	VE		Artikel-Nr.	Stückpreise in Euro	VE		Artikel-Nr.	Aufpreise in Euro	VE
ZUR NACHRÜSTUNG BEI BAUSEITIGEN ROHRVERLÄNGERUNGEN				WERKSEITIG BEREITS MIT OPTIONALER ROHRVERLÄNGERUNG VERKLEBT				AUFPREISE FÜR ROHRVERLÄNGERUNGEN, PRO 10 CM			
DN 50	51900050	7,15	1	DN 50	51901050	8,20	1	DN 50	56000050	4,35	1
DN 70	51900070	10,60	1	DN 70	51901070	12,20	1	DN 70	56000070	5,75	1
DN 100	51900002	13,20	1	DN 100	51901100	15,10	1	DN 100	56000100	7,05	1
DN 125	51900003	14,35	1	DN 125	51901125	32,00	1	DN 125	56000125	8,45	1
DN 150	51900150	23,40	1	DN 150	51901150	35,80	1	DN 150	56000150	10,25	1
DN 200	51900200	38,95	1	DN 200	51901200	73,55	1	DN 200	56000200	11,55	1
DN 250	51900250	54,40	1	DN 250	51901250	128,10	1	DN 250	56000250	13,85	1
DN 300	51900300	69,95	1	DN 300	51901300	153,35	1	DN 300	56000300	18,45	1
DN 400	51900400	85,40	1	DN 400	51901400	179,00	1	DN 400	56000400	31,90	1
DN 500	51900500	100,95	1	DN 500	51901500	203,85	1	DN 500	56000500	39,85	1
								Rechteck- Notüberlauf „BIG“	56000001	40,10	1
								Rechteck- Notüberlauf „GIGANT“	56000002	40,10	1

Zur Verlängerung von DN-Rohren aus PVC in DN 50, 70, 100, 125, 150, 200, 250, 300, 400, 500

FLECK

Traufenzuluft- element



In der Farbe Schwarz, 1 m lang

	Artikel-Nr.	Preis-/Farbgruppen Stückpreise in Euro	VE
TRAUENZULUFTELEMENT			
Lüftungsquerschnitt 200 cm ³ /m, schwarz	40000127	5,75	125

FLECK

Traufenkamm



~ 1 m lang

Farbe	Artikel-Nr.	Preis-/Farbgruppen Stückpreise in Euro	VE
TRAUFEKAMM			
schwarz	41000127	3,80	300

FLECK

Traufen- lüftungselement mit Kamm



Lüftungsquerschnitt ~ 200 cm³/m,
~ 1 m lang

Farbe	Artikel-Nr.	Preis-/Farbgruppen Stückpreise in Euro	VE
TRAUFEN-LÜFTUNGSELEMENT MIT KAMM			
schwarz	37005127	4,75	50

FLECK

Lüftungswinkel mit Ovallochung, einseitig

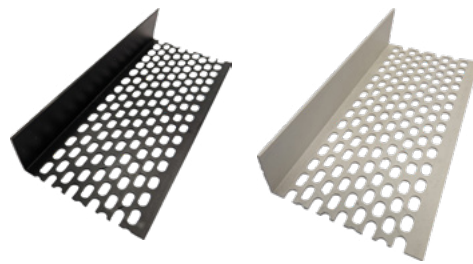

Lüftungswinkel in Schwarz

Lüftungswinkel in Weiß

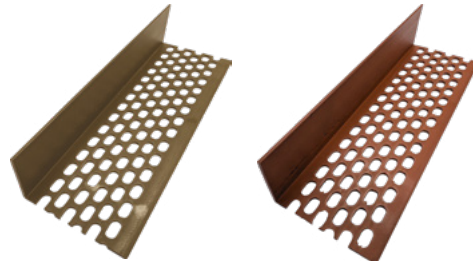

Lüftungswinkel in Braun

Lüftungswinkel in Rot

PVC – Länge 2,5 m, Kleintier- und Insektenschutz für Zuluftöffnungen von Dachflächen

Farbe	Artikel-Nr.	Preis je laufenden Meter in Euro	VE
30 x 30 mm			
schwarz	42030301	1,65	20
weiß	42030302	1,65	20
braun	42030303	1,65	20
rot	42030304	1,65	20
30 x 50 mm			
schwarz	42030501	1,85	20
weiß	42030502	1,85	20
braun	42030503	1,85	20
rot	42030504	1,85	20
30 x 70 mm			
schwarz	42030701	2,10	20
weiß	42030702	2,10	20
braun	42030703	2,10	20
rot	42030704	2,10	20
30 x 90 mm			
schwarz	42030901	2,55	20
weiß	42030902	2,55	20
braun	42030903	2,55	20
rot	42030904	2,55	20

FLECK

Lüftungstreifen mit Ovallochung



Lüftungstreifen in Schwarz



Lüftungstreifen in Weiß

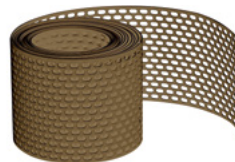

Lüftungstreifen in Braun

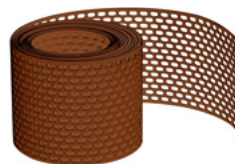

Lüftungstreifen in Ziegelrot

PVC – Länge pro Rolle 5 m, Kleintier- und Insektenschutz für Zuluftöffnungen von Dachflächen

Farbe	Artikel-Nr.	Preis je laufenden Meter in Euro	VE
50 mm			
schwarz	42050501	0,75	32
weiß	42050502	0,75	32
braun	42050503	0,75	32
rot	42050504	0,75	32
80 mm			
schwarz	42080501	0,85	16
weiß	42080502	0,85	16
braun	42080503	0,85	16
rot	42080504	0,85	16
100 mm			
schwarz	42100501	0,95	16
weiß	42100502	0,95	16
braun	42100503	0,95	16
rot	42100504	0,95	16

FLECK

Unterspannbahn-Dichtmanschette

Rückseitig selbstklebende Gewebbahn für die Herstellung winddichter Anschlüsse zwischen FLECK-Lüftern in DN 100/125 oder DN 150 und Unterspannbahnen



i Auch Einzelversand möglich.

	Artikel-Nr.	Stückpreise in Euro	VE
UNTERSPPANNBAHN-DICHTMANSCHETTE			
DN 100/DN 125	20003100	38,65	4
DN 150	20003150	45,85	4

FLECK

Walmhelm

! Bitte Pfannentyp und -farbe angeben.

Universell passend für jede Dachneigung mit Multicolor-Metall-Lamellen

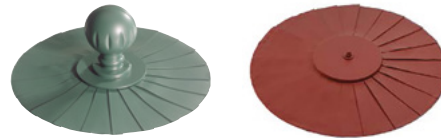

Walmhelm

Walmhelm ohne Zierkugel

	Preis-/Farbgruppen Stückpreise in Euro			VE
	1	2	3	
WALMHELM				
Zierkugel Ø 110 mm	243,50	280,05	304,30	1
Zierkugel Ø 160 mm	258,45	297,05	322,95	1
ohne Zierkugel	224,50	261,10	285,40	1

FLECK

First-/Gratscheiben

In den Farben Schwarz, Braun oder Rot

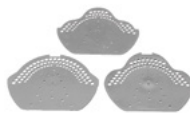

First- und Gratscheiben

	Artikelnummer			Stückpreise in Euro	VE
	Schwarz	Braun	Rot		
FIRST-/GRATSCHIEBEN					
für Tondachziegel: Anfangsscheibe	29002127	29002008	29002150	3,90	100
Endscheibe	29003127	29003008	29003150	3,90	100
für Betondachsteine	29001127	29001008	29001150	3,90	100

FLECK

ROOF SUPER DRY

Granulat zur lokalen Express-Trocknung nasser Flachdachbereiche

i Die empfohlene Bearbeitungszeit liegt bei max. 4 Stunden (oder schneller). Entfernen Sie im Anschluss sämtliche Gel-Reste vom Dach und säubern Sie den Arbeitsbereich gründlich.



	Artikel-Nr.	Stückpreise in Euro	VE
ROOF SUPER DRY			
Dose 800 g	47100001	42,00	12

FLECK

Hart-PVC-Kleber

Nicht für Kunststoff- bzw. Elastomerdachbahn geeignet



Hart-PVC-Kleber in der 200 g-Tube

	Artikel-Nr.	Stückpreise in Euro	VE
HART-PVC-KLEBER			
Tube 200 g	59000000	23,30	1

FLECK

**Dachlattenverlängerung
passend für
Dachlatten S10
– komplett mit
Befestigungs-
material**



Abbildung zeigt Anbringung der Dachlattenverlängerung

Dachlattung in mm	Länge in mm (Dachlatten- verlängerung)	Artikel-Nr.	Stückpreise in Euro	VE
DACHLATTENVERLÄNGERUNG PASSEND FÜR DACHLATTEN S10 – KOMPLETT MIT BEFESTIGUNGSMATERIAL				
30 × 50	500	33001000	6,70	15
30 × 50	750	33003000	8,55	15
30 × 50	NEU 1.000	33004000	10,50	15
30 × 50	NEU 1.200	33005000	12,50	15
40 × 60	500	33002000	7,80	15
40 × 60	NEU 750	33006000	9,70	15
40 × 60	NEU 1.000	33007000	11,70	15
40 × 60	NEU 1.200	33008000	13,70	15

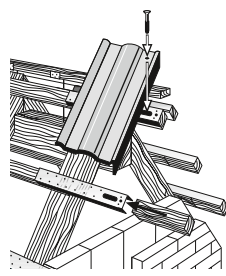
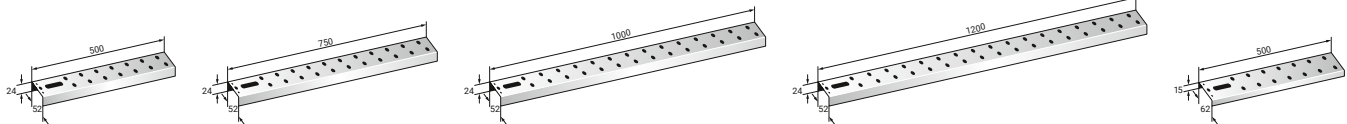

Auch als Dachlattenverbindung einsetzbar

Die Dachlattenverlängerungen werden durch das vorgeschriebene und mitgelieferte Material sicher befestigt. SPAX-S Schrauben als Holzverbindungsmittel Zulassung Nr. Z-9.1-235 ABC

FLECK

**Standrohr aus
Hart-PVC**



Standrohr aus Hart-PVC

Länge 1 m, in der Farbe Schwarz, mit Einsatz passend für Zink-/Gussrohr

	Artikel-Nr.	Stückpreise in Euro	VE
STANDROHR AUS HART-PVC			
DN 100	57000127	63,45	6

FLECK

**Schalungs-
element und
Spannbahn-
elemente**

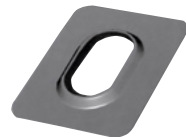

Schalungselement



Spannbahnelemente

	Lüftungsquers.	Artikel-Nr.	Stückpreise in Euro	VE
SCHALUNGSELEMENT				
rechteckige Platte für DN 125	~ 200 cm ²	20000000	14,20	50
SPANNBAHNELEMENTE				
oval für DN 100	~ 200 cm ²	20001000	13,00	100
rund für DN 100	~ 110 cm ²	20002000	8,90	100

FLECK

**Drainagelüfter
mit abnehmbarer
Wetterkappe**



Drainagelüfter

Länge 0,50 m

	Lüftungsquers.	Artikel-Nr.	Stückpreise in Euro	VE
DRAINAGELÜFTER MIT ABNEHMBARER WETTERKAPPE				
DN 70	~ 39 cm ²	67070000	34,30	10
DN 100	~ 87 cm ²	67100000	43,30	6
DN 125	~ 113 cm ²	67125000	76,15	1
DN 150	~ 188 cm ²	67150000	109,40	1
DN 200	~ 298 cm ²	67200000	147,65	1
DN 250	~ 471 cm ²	67250000	197,50	1
DN 300	~ 754 cm ²	67300000	265,80	1
DN 400	~ 1.212 cm ²	67400000	332,05	1
DN 500	~ 1.885 cm ²	67500000	431,55	1

Produktübersicht Steildach

- lieferbar
- nicht lieferbar

	Sani Extra DN 100	Aura- Lüfter DN 125	Eurolüfter DN 125	Sanitär- lüfter Duo DN 125	Wrasen- lüfter DN 150 ¹ – DN 500	Antennen- durch- gangs- pfanne variabel	Thermen- abgas- Durch- gangs- pfanne variabel DN 100 oder DN 125	Thermen- abgas- Durch- gangs- pfanne DN 150	Licht- pfanne	Sicher- heitstritt- pfanne	Laufrost- pfanne	Schnee- fang- pfanne	Solar- Durch- gang ¹	Solar- Träger- pfanne
	ab S. 4	ab S. 6	ab S. 8	ab S. 10	ab S. 12	ab S. 24	ab S. 26	ab S. 30	ab S. 32	ab S. 34	ab S. 36	ab S. 38	ab S. 50	ab S. 52
BENDERS														
Carisma	•	—	•	—	—	—	—	—	—	—	—	—	—	—
Mecklenburger	•	•	•	—	—	•	•	•	•	•	•	•	•	•
Palema S	•	•	•	—	•	•	•	•	•	—	—	—	•	—
BRAAS (BRAMAC) (TON)														
Achat 12 V	•	•	•	—	•	•	•	•	•	—	—	—	•	—
Achat 14	•	•	•	—	—	•	•	—	•	•	•	•	•	•
Biber 18/38	•	•	•	—	•	•	•	•	•	•	•	•	•	—
Granat 11	•	•	•	—	—	•	•	—	•	•	•	•	•	•
Granat 13	•	•	•	—	•	•	•	•	•	• ²	• ²	• ²	•	• ²
Granat 13 V	•	•	•	—	•	•	•	•	•	•	•	•	•	•
Rubin 9 V	•	•	•	—	•	•	•	•	•	•	•	•	•	•
Rubin 11	•	•	•	—	•	•	•	•	•	•	•	•	•	•
Rubin 11 V	•	•	•	—	•	•	•	•	•	•	•	•	•	•
Rubin 13 (Rubin)	•	•	•	—	•	•	•	•	•	•	•	•	•	•
Rubin 13 V	•	•	•	—	•	•	•	•	•	•	•	•	•	•
Rubin 15	•	•	•	—	•	•	•	•	•	•	•	•	•	•
Rubin 15 V	•	•	•	—	•	•	•	•	•	—	—	—	•	—
Saphir	•	•	•	—	—	•	—	—	•	—	—	—	•	—
Topas 11	•	•	•	—	•	•	•	•	•	•	•	•	•	•
Topas 11 V (bis 2014)	•	•	•	•	•	•	•	•	•	•	•	•	•	•
Topas 13	•	•	•	—	•	•	•	•	•	•	•	•	•	•
Topas 13 V	•	•	•	—	•	•	•	•	•	•	•	•	•	•
Topas 15 (Standard 70)	•	•	•	—	•	•	•	•	•	• ²	• ²	• ²	•	• ²
Topas 15 V	•	•	•	—	•	•	•	•	—	•	•	•	•	•
Turmalin	•	•	•	—	DN 150	•	•	DN 150	—	—	—	—	•	—
BRAAS (BRAMAC) (BETON)														
Altdeutsche	•	•	•	—	•	•	•	•	•	•	•	•	•	•
Doppel-S	•	•	•	—	•	•	•	•	•	•	•	•	•	•
Frankfurter	•	•	•	—	•	•	•	•	•	•	•	•	•	•
Harzer	•	•	•	—	•	•	•	•	•	•	•	•	•	•
Harzer BIG	•	•	•	—	•	•	•	•	•	•	•	•	•	•
 Bramac Markant	•	•	•	—	•	•	•	•	•	•	•	•	•	•
Taunus-Pfanne	•	•	•	—	•	•	•	•	•	•	•	•	•	•
Tegalit-Pfanne	•	•	•	—	•	•	•	•	•	•	•	•	•	•
CREATON/WIENERBERGER (MEINDL, PFLEIDERER, TROST)														
Aureus	•	•	•	—	•	•	•	•	•	•	•	•	•	•
Balance (Alt)	—	—	—	•	•	—	—	•	•	—	—	—	—	—
Balance (Neu)	•	•	•	—	•	•	•	•	•	—	—	—	•	—
Biber 18/38	•	•	•	—	•	•	•	•	•	•	•	•	•	—
Cantus	—	—	—	•	•	—	—	•	•	—	—	—	—	—
Domino	•	•	•	—	•	•	•	•	•	•	•	•	•	•
Eleganz	—	—	—	•	•	—	—	•	•	—	—	—	—	—
Extra (ehe. Pfeleiderer)	—	•	•	—	•	•	•	•	•	•	•	•	•	•
Futura	•	•	•	—	•	•	•	•	•	•	•	•	•	•
Galant	—	—	—	•	•	—	—	•	•	—	—	—	—	—
Gratus	—	•	•	—	•	•	•	•	•	—	—	—	•	—
Harmonica (ehe. Pfeleid.)	•	•	•	—	•	•	•	•	•	•	•	•	•	•
Harmonie Klassik	•	•	•	—	•	•	•	•	•	•	•	•	•	•
Harmonie (Neu)	•	•	•	—	•	•	•	•	•	—	—	—	•	—
Kera (Alt)	•	•	•	—	•	•	•	•	•	—	—	—	•	—
Magnum	•	•	•	—	•	•	•	•	•	•	•	•	•	•
Maxima (ehe. Trost)	•	•	•	—	•	•	•	•	•	•	•	•	•	•
Maxima Plus (ehe. Pfeleid.)	—	•	•	—	•	•	•	•	•	—	—	—	•	—
Maxima (2013)/Max. Pro	•	•	•	—	•	•	•	•	•	•	•	•	•	•
Melodie	•	•	•	—	•	•	•	•	•	—	—	—	•	—
Mikado	—	—	—	•	•	—	—	•	•	—	—	—	—	—
MZ 3 (Creaton)	•	•	•	—	•	•	•	•	•	—	—	—	•	—
MZ 3 (Meindl)	•	•	•	—	•	•	•	•	•	•	•	•	•	•
Piatta (ehe. Pfeleid.)	—	•	•	—	•	•	•	•	•	—	—	—	•	—
Premion	•	•	•	—	•	•	•	•	•	•	•	•	•	•
Rapido	•	•	•	—	•	•	•	•	•	—	—	—	•	—
Ratio (Alt)	—	—	—	•	•	—	—	•	•	—	—	—	—	—
Ratio (Neu)	•	•	•	—	•	•	•	•	•	•	•	•	•	•
RB 23 (ehe. Trost)	•	•	•	—	•	•	•	—	•	—	—	—	•	—
	ab S. 4	ab S. 6	ab S. 8	ab S. 10	ab S. 12	ab S. 24	ab S. 26	ab S. 30	ab S. 32	ab S. 34	ab S. 36	ab S. 38	ab S. 50	ab S. 52

¹ In DN 150 auch als horizontale Dachdurchführung mit Lüftergitter oder mit Verschlussmanschette erhältlich (S. 20)

² Für mittlere bis maximale Decklänge

Produktübersicht Steildach

	Sani Extra DN 100	Aura- Lüfter DN 125	Eurolüfter DN 125	Sanitär- lüfter Duo DN 125	Wrasen- lüfter DN 150 ¹⁾ - DN 500	Antennen- durch- gangs- pfanne variabel	Thermen- abgas- Durch- gangs- pfanne variabel DN 100 oder DN 125	Thermen- abgas- Durch- gangs- pfanne DN 150	Licht- pfanne	Sicher- heitstritt- pfanne	Laufrost- pfanne	Schnee- fang- pfanne	Solar- Durch- gang ¹⁾	Solar- Träger- pfanne
	ab S. 4	ab S. 6	ab S. 8	ab S. 10	ab S. 12	ab S. 24	ab S. 26	ab S. 30	ab S. 32	ab S. 34	ab S. 36	ab S. 38	ab S. 50	ab S. 52
Regius	—	—	—	•	•	—	—	•	•	—	—	—	—	—
Rustico (Alt)	—	—	—	•	—	—	—	—	•	—	—	—	—	—
Rustico (bis 2016)	—	—	—	•	—	—	—	—	•	—	—	—	—	—
Rustico (2017)	—	—	—	•	—	—	—	—	•	—	—	—	—	—
Sinfonie	•	•	•	—	•	•	•	•	•	—	—	—	•	—
Tecta (ehe. Pfeleiderer)	—	—	—	•	•	—	—	•	•	—	—	—	—	—
Terra Optima	•	•	•	—	•	•	•	•	•	—	—	—	•	—
Titania	•	•	•	—	•	•	•	•	•	—	—	—	•	•
Visio	—	—	—	•	—	—	—	•	•	—	—	—	—	—
Viva (ehe. Pfeleiderer)	—	•	•	—	•	•	•	•	•	—	—	—	•	—
Viva (Neu)	•	•	•	—	•	•	•	•	•	•	•	•	•	•
Z 4 N (ehe. Pfeleiderer)	•	•	•	—	•	•	•	•	•	—	—	—	•	—
Z 12 (ehe. Trost)	•	•	•	—	•	•	•	•	•	•	•	•	•	•
ERLUS														
Biber 18/38	•	•	•	—	•	•	•	•	•	•	•	•	•	—
E 58	•	•	•	—	•	•	•	•	•	•	•	•	•	•
E 58 S	•	•	•	—	•	•	•	•	•	•	•	•	•	•
E 58 SL	•	•	•	—	•	•	•	•	•	•	•	•	•	•
E 58 Max	•	•	•	—	•	•	•	•	•	•	•	•	•	•
Forma	•	•	•	—	•	•	•	•	•	•	•	•	•	•
Großfalzziegel	•	•	•	—	—	•	•	•	—	—	—	—	•	—
Großfalzziegel XXL	•	•	•	—	—	•	•	•	•	•	•	•	•	•
Hohlfalzziegel XXL	•	•	•	—	•	•	•	•	•	•	•	•	•	•
Karat	•	•	•	—	—	•	•	•	•	•	•	•	•	•
Linea	•	•	•	—	•	•	•	•	•	•	•	•	•	•
Monaco	•	•	•	—	•	•	•	•	•	—	—	—	•	—
ETERNIT (CREATON/WIENERBERGER)														
Dacora	•	•	•	—	•	•	•	•	•	—	—	—	•	—
Göteborg	•	•	•	—	•	•	•	•	•	•	•	•	•	•
Heidelberger	•	•	•	—	•	•	•	•	•	•	•	•	•	•
Verona	•	•	•	—	•	•	•	•	•	•	•	•	•	•
Welle 5	S. 43	S. 43	S. 43	—	S. 44	S. 47	S. 49	S. 47	S. 43	—	—	—	S. 49	—
EDILIANS (IMERYS)														
H 2	•	•	•	—	—	•	•	—	•	•	•	•	•	•
JACOBI														
Areal „Walther“	•	•	•	—	•	•	•	•	•	—	—	—	•	—
Biber 18/38	•	•	•	—	•	•	•	•	•	•	•	•	•	—
H 1 und H 2	•	•	•	—	•	•	•	•	•	•	•	•	•	—
J 11 (Alt)	•	•	•	—	•	•	•	•	•	—	—	—	•	—
J 11v (Alt bis 05.17)	•	•	•	—	•	•	•	•	•	•	•	•	•	•
J 11v (Neu ab 05.17)	•	•	•	—	•	•	•	•	•	•	•	•	•	•
J 12 „Novell“	•	•	•	—	•	•	•	•	•	•	•	•	•	•
J 12 „Rebell“	•	•	•	—	•	•	•	•	•	•	•	•	•	•
J 13 „Novell“	•	•	•	—	•	•	•	•	•	•	•	•	•	•
J 13 „Rebell“	•	•	•	—	•	•	•	•	•	•	•	•	•	•
J 13v	•	•	•	—	•	•	•	•	•	•	•	•	•	•
J 15	•	•	•	—	•	•	•	•	•	•	•	•	•	•
Primus „Walther“	—	•	•	—	•	•	•	•	•	—	—	—	•	—
Stylist	•	•	•	—	•	•	•	•	•	•	•	•	•	•
Tegula „Walther“	—	—	—	•	•	—	—	•	•	—	—	—	—	—
Tradition „Walther“	—	—	—	•	•	—	—	•	•	—	—	—	—	—
W 4	•	•	•	—	•	•	•	•	•	•	•	•	•	•
W 4v	•	•	•	—	•	•	•	•	•	•	•	•	•	•
W 5	•	•	•	—	•	•	•	•	•	•	•	•	•	•
Z 2	•	•	•	—	•	•	•	•	•	•	•	•	•	•
Z 5	•	•	•	—	•	•	•	•	•	•	•	•	•	•
Z 7v	•	•	•	—	•	•	•	•	•	•	•	•	•	•
Z 10	•	•	•	—	•	•	•	•	•	•	•	•	•	•
Z 11	•	•	•	—	•	•	•	•	•	•	•	•	•	•
KORAMIC/WIENERBERGER (BOGEN, JUNGMEIER, MÜLLER-E.)														
Actua 10 ALT (bis 08.19)	•	•	•	—	•	•	•	•	•	—	—	—	•	—
Alegra 8	•	•	•	—	•	•	•	•	•	•	•	•	•	—
Alegra 10/KT 2	•	•	•	—	•	•	•	•	•	•	•	•	•	—
Alegra 12 (Innovo 12)	•	•	•	—	•	•	•	•	•	—	—	—	•	—
Alegra 14	—	•	•	—	—	•	•	•	•	—	—	—	•	—
	ab S. 4	ab S. 6	ab S. 8	ab S. 10	ab S. 12	ab S. 24	ab S. 26	ab S. 30	ab S. 32	ab S. 34	ab S. 36	ab S. 38	ab S. 50	ab S. 52

¹⁾ In DN 150 auch als horizontale Dachdurchführung mit Lüftergitter oder mit Verschlussmanschette erhältlich (S. 20)

Produktübersicht Steildach

- lieferbar
- nicht lieferbar

	Sani Extra DN 100	Aura- Lüfter DN 125	Eurolüfter DN 125	Sanitär- lüfter Duo DN 125	Wrasen- lüfter DN 150 ¹ – DN 500	Antennen- durch- gangs- pfanne variabel	Thermen- abgas- Durch- gangs- pfanne variabel DN 100 oder DN 125	Thermen- abgas- Durch- gangs- pfanne DN 150	Licht- pfanne	Sicher- heitstritt- pfanne	Laufrost- pfanne	Schnee- fang- pfanne	Solar- Durch- gang ¹	Solar- Träger- pfanne
	ab S. 4	ab S. 6	ab S. 8	ab S. 10	ab S. 12	ab S. 24	ab S. 26	ab S. 30	ab S. 32	ab S. 34	ab S. 36	ab S. 38	ab S. 50	ab S. 52
Alegria 15	•	•	•	—	•	•	•	•	•	•	•	•	•	•
Biber 18/38	•	•	•	—	•	•	•	•	•	•	•	•	•	—
Biber (Jungmeier)	—	—	—	—	—	—	—	•	—	—	—	—	—	—
Cavus 14	•	•	•	—	•	•	•	•	•	•	•	•	•	•
Cosmo 11 (ehe. Jungm.)	•	•	•	—	•	•	•	•	•	—	—	—	•	—
Cosmo 12	•	•	•	—	—	•	•	—	•	•	•	•	•	•
Cosmo 13	—	•	•	—	—	•	•	—	•	•	—	—	•	—
Cosmo 15	•	•	•	—	•	•	•	•	•	• ³	• ³	• ³	•	• ³
E 32	•	•	•	—	•	•	•	•	•	•	•	•	•	•
E 32 Plus (ehe. M-E)	•	•	•	—	—	•	•	—	—	—	—	—	•	—
E 76 (ehe. Müller-Eisen.)	•	•	•	—	•	•	—	•	•	—	—	—	•	—
Euro 2000 (ehe. Jungm.)	•	•	•	—	•	•	•	•	•	—	—	—	•	—
Flachdachpf. (ehe. Jungm.)	•	•	•	—	•	•	•	•	•	—	—	—	•	—
Herzziegel (Bogen)	•	•	•	—	—	•	•	—	•	•	•	•	•	•
Hohlstrangfalzz. (Jungm.)	—	—	—	•	•	—	—	•	•	—	—	—	—	—
J. D. 16 O.V.H.	•	•	•	—	—	•	•	—	•	•	•	•	•	•
Jeka 41/Narvik 041	•	•	•	—	•	•	•	•	•	•	•	•	•	—
Jura Nova	—	•	•	—	•	•	•	•	•	—	—	—	•	—
Karthago 14	•	•	•	—	—	•	•	•	•	—	—	—	•	—
L 15	•	•	•	—	•	•	•	•	•	•	•	•	•	•
Mondo 11	•	•	•	—	• ⁴	•	•	• ⁴	•	—	—	—	•	—
Mondo 12	•	•	•	—	•	•	•	•	•	•	•	•	•	•
Mondo 15	•	•	•	—	•	•	•	•	•	—	—	—	•	—
Narvik Flachdach N 91	•	•	•	—	—	•	•	—	•	•	•	•	•	•
Tradi 12	•	•	•	—	•	•	•	•	•	—	—	—	•	—
Tradi 15	•	•	•	—	•	•	•	•	•	• ²	• ²	• ²	•	• ²
Universo 10 (L 43)	•	•	•	—	•	•	•	•	•	—	—	—	•	—
Universo 14	•	•	•	—	•	•	•	•	•	•	•	•	•	•
V. H. 41	•	•	•	—	•	•	•	•	•	•	•	•	•	—
Z 15	•	•	•	—	—	•	•	—	•	•	•	•	•	•
LAUMANS														
Ideal Supra	•	•	•	—	•	•	•	•	•	•	•	•	•	•
Ideal Variabel	•	•	•	—	•	•	•	•	•	•	•	•	•	•
Mulden Variabel (Alt)	•	•	•	—	•	•	•	•	•	•	•	•	•	•
Mulden Variabel (Neu)	•	•	•	—	•	•	•	•	•	•	•	•	•	•
Rheinland Variabel (Alt)	•	•	•	—	•	•	•	•	•	•	•	•	•	•
Rheinland Variabel (Neu)	•	•	•	—	•	•	•	•	•	•	•	•	•	•
TIEFA 1	•	—	•	—	•	•	•	•	•	•	•	•	•	•
TIEFA 2000	•	•	•	—	•	•	•	•	•	• ²	• ²	• ²	•	• ²
TIEFA 2000 Variabel/TOP	•	•	•	—	•	•	•	•	•	•	•	•	•	•
TIEFA Supra	•	•	•	—	•	•	•	•	•	•	•	•	•	•
TIEFA XL (Alt)	•	•	•	—	•	•	•	•	•	•	•	•	•	•
TIEFA XL Variabel/TOP	•	•	•	—	•	•	•	•	•	•	•	•	•	•
MEYER-HOLSEN														
Biber 18/38	•	•	•	—	•	•	•	•	•	•	•	•	•	—
Doppelfalzziegel	•	•	•	—	•	•	•	•	•	•	•	•	•	•
Garant	•	•	•	—	•	•	•	•	•	•	•	•	•	•
Hohlziegel	•	•	•	—	•	•	•	•	•	•	•	•	•	—
Ravensberger	•	•	•	—	•	•	•	•	•	•	•	•	•	•
Tandem	•	•	•	—	•	•	•	•	•	•	•	•	•	•
Tego	•	•	•	—	—	•	•	—	•	•	•	•	•	•
Vario	•	•	•	—	•	•	•	•	•	•	•	•	•	•
Vario Junior Zwilling	—	—	—	•	•	—	—	•	•	—	—	—	—	—
NELSKAMP NIBRA (TON)														
Biber 18/38	•	•	•	—	•	•	•	•	•	•	•	•	•	—
D 10	•	•	•	—	•	•	•	•	•	•	•	•	•	•
D 13	•	•	•	—	—	•	•	—	•	•	•	•	•	•
D 13 Ü	•	•	•	—	•	•	•	•	•	•	•	•	•	•
D 15/D 15 Ü	•	•	•	—	•	•	•	•	•	•	•	•	•	•
DS 5	•	•	•	—	•	•	•	•	•	•	•	•	•	•
DS 8	•	•	•	—	•	•	•	•	•	•	•	•	•	•
DS 10	•	•	•	—	•	•	•	•	•	•	•	•	•	•
F 7	•	•	•	—	•	•	•	•	•	•	•	•	•	•
F 8 ½	•	•	•	—	•	•	•	•	•	•	•	•	•	•
F 10 (Alt)	•	•	•	—	•	•	•	•	•	•	•	•	•	•
	ab S. 4	ab S. 6	ab S. 8	ab S. 10	ab S. 12	ab S. 24	ab S. 26	ab S. 30	ab S. 32	ab S. 34	ab S. 36	ab S. 38	ab S. 50	ab S. 52

¹ In DN 150 auch als horizontale Dachdurchführung mit Lüftergitter oder mit Verschlussmanschette erhältlich (S. 20)
² Für mittlere bis maximale Decklänge ³ Für Decklängen von 31–34 cm ⁴ Nur in DN 150 und DN 200 erhältlich

Produktübersicht Steildach

	Sani Extra DN 100	Aura- Lüfter DN 125	Eurolüfter DN 125	Sanitär- lüfter Duo DN 125	Wrasen- lüfter DN 150 ¹ - DN 500	Antennen- durch- gangs- pfanne variabel	Thermen- abgas- Durch- gangs- pfanne variabel DN 100 oder DN 125	Thermen- abgas- Durch- gangs- pfanne DN 150	Licht- pfanne	Sicher- heitstritt- pfanne	Laufrost- pfanne	Schnee- fang- pfanne	Solar- Durch- gang ¹	Solar- Träger- pfanne
	ab S. 4	ab S. 6	ab S. 8	ab S. 10	ab S. 12	ab S. 24	ab S. 26	ab S. 30	ab S. 32	ab S. 34	ab S. 36	ab S. 38	ab S. 50	ab S. 52
F 10 Ü	•	•	•	—	•	•	•	•	•	•	•	•	•	•
F 10 Pro	•	•	•	—	•	•	•	•	•	•	•	•	•	•
F 12 Ü Süd	•	•	•	—	•	•	•	•	•	•	•	•	•	•
F 12 Ü Nord	•	•	—	—	•	•	•	•	•	—	—	—	•	—
F 13 Classic	•	•	•	—	•	•	•	•	•	•	•	•	•	•
F 14	•	•	•	—	•	•	•	•	•	•	•	•	•	•
F 15	•	•	•	—	•	•	•	•	•	•	•	•	•	•
G 10 (Alt)	•	•	•	—	•	•	•	•	•	•	•	•	•	•
G 10 (Neu)	•	•	•	—	•	•	•	•	•	•	•	•	•	•
G 10 Pro	•	•	•	—	•	•	•	•	•	•	•	•	•	•
Hohlziegel	•	•	•	—	•	•	•	•	•	•	•	•	•	•
H 10	•	•	•	—	•	•	•	•	•	•	•	•	•	•
H 13	•	•	•	—	•	•	•	•	•	•	•	•	•	•
H 14	•	•	•	—	•	•	•	•	•	•	•	•	•	•
H 15	•	—	•	—	•	•	•	•	•	•	•	•	•	•
MS 5	•	•	•	—	•	•	•	•	•	•	•	•	•	•
R 10	•	•	•	—	•	•	•	•	•	•	•	•	•	•
R 13	•	•	•	—	•	•	•	•	•	•	•	•	•	•
R 13 S	•	•	•	—	•	•	•	•	•	•	•	•	•	•
R 15	•	•	•	—	•	•	•	•	•	•	•	•	•	•
S 9	•	•	•	—	•	•	•	•	•	•	•	•	•	•
NELSKAMP (BETON)														
Finkenberger	•	•	•	—	•	•	•	•	•	•	•	•	•	•
Kronen	•	•	•	—	•	•	•	•	•	•	•	•	•	•
Planum	•	•	•	—	•	•	•	•	•	•	•	•	•	•
Sigma-Pfanne	•	•	•	—	•	•	•	•	•	•	•	•	•	•
S Pfanne	•	•	•	—	•	•	•	•	•	•	•	•	•	•
RÖBEN														
Bari	•	•	•	—	•	•	•	•	•	•	•	•	•	•
Bergamo	•	•	•	—	•	•	•	•	•	•	•	•	•	•
Bornholm	•	•	•	—	•	•	•	•	•	•	•	•	•	•
Brabant	•	•	•	—	•	•	•	•	•	•	•	•	•	•
Eifel	•	•	•	—	•	•	•	•	•	•	•	•	•	•
Elsass	•	•	•	—	•	•	•	•	•	•	•	•	•	•
Flandern	•	•	•	—	•	•	•	•	•	•	•	•	•	•
Flandern Plus	•	•	•	—	•	•	•	•	•	•	•	•	•	•
Fläming	•	•	•	—	•	•	•	•	•	•	•	•	•	•
Franken (Idunahall)	•	•	•	—	•	•	•	•	•	•	•	•	•	•
Holstein (Idunahall)	•	•	•	—	•	•	•	•	•	•	•	•	•	•
Holstein Plus	•	•	•	—	•	•	•	•	•	•	•	•	•	•
Limburg	•	•	•	—	•	•	•	•	•	•	•	•	•	•
Limburg Plus	•	—	•	—	•	•	•	•	•	•	•	•	•	•
Lugano	•	•	•	—	•	•	•	•	•	•	•	•	•	•
Milano (ehe. Verona)	•	•	•	—	•	•	•	•	•	•	•	•	•	•
Monza Plus	•	•	•	—	•	•	•	•	•	•	•	•	•	•
Piemont	•	•	•	—	•	•	•	•	•	•	•	•	•	•
Rheinland	•	•	•	—	•	•	•	•	•	•	•	•	•	•
Toscana (Idunahall)	•	•	•	—	•	•	•	•	•	•	•	•	•	•
SAARTON														
Contess	•	•	•	—	•	•	•	•	•	•	•	•	•	•
Doppelfalzziegel	•	•	•	—	•	•	•	•	•	•	•	•	•	•
Herzziegel	•	•	•	—	•	•	•	—	•	• ²	• ²	• ²	•	• ²
TEEWEN														
Teewen-Pfanne	•	•	•	—	•	•	•	•	•	•	•	•	•	•
Renova	•	•	•	—	•	•	•	—	•	—	—	—	•	—
WIENERBERGER														
Stormpan 44 ³	•	•	•	—	•	•	•	•	•	•	•	•	•	•
Twiston ⁴	•	•	•	—	•	•	•	•	•	•	•	•	•	•
Sensation ⁵	•	•	•	—	•	•	•	•	•	•	•	•	•	•
SCHIEFER/SCHINDEL														
Schiefer	S. 43	S. 43	S. 43	—	S. 44	S. 47	S. 49	S. 47	—	S. 48	S. 48	S. 48	S. 48	S. 48
Schindel	S. 43	S. 43	S. 43	—	S. 44	S. 47	S. 49	S. 47	—	S. 48	S. 48	S. 48	S. 48	S. 48
WELLE														
Welle 5 Kleinformat	S. 43	S. 43	S. 43	—	S. 44	S. 47	S. 49	S. 47	S. 43	—	—	—	S. 48	—
Welle 5/6 Großformat	—	—	—	—	S. 44	—	—	—	S. 43	—	—	—	—	—
	ab S. 4	ab S. 6	ab S. 8	ab S. 10	ab S. 12	ab S. 24	ab S. 26	ab S. 30	ab S. 32	ab S. 34	ab S. 36	ab S. 38	ab S. 50	ab S. 52

¹ In DN 150 auch als horizontale Dachdurchführung mit Lüftergitter oder mit Verschlussmanschette erhältlich (S. 20)

² Für mittlere bis maximale Decklänge ³ Stormpan 44 / TDN ⁴ Twiston (ehem. Wiener Norma) ⁵ Sensation (ehem. A 11)



Steildach-Lüftung
Steildach-Durchgänge
Steildach-Belichtung
Dachbegehung, Schneefang
Schiefer/Schindel/Welle
Flexible Universal-Dachpfannen
Solar
Flachdach-Lüftung
Flachdach-Entwässerung
Gründach
Flachdach-Durchgänge
Highlight-Produkt
Sonstiges Zubehör
Technische Anwendungen

Produktübersicht Flachdach

Produkte			Flansch-Variante alle Maße in mm		Flansch-Manschetten-Variante alle Maße in mm		
	Rohrmaß	Flanschform	PVC-Flansch	PP-Flansch	Elastomerbitumen PYE	Kunststoffdachbahnen	
			nicht vorbehandelt	nicht vorbehandelt	Schweißbahn besandet	PVC und EVALON ²	Kunststoff sonstige ³
FLACHDACH-LÜFTER							
Lüfter o. Sanitärlüfter	DN 50	rund	230	230	470	470	470
Lüfter o. Sanitärlüfter	DN 70	rund	350	350	470	470	470
4 in 1 Flachdachlüfter CLASSIC	DN 125	rund	350	350	470	470	470
4 in 1 Flachdachlüfter CLASSIC (als Sanitärlüfter) ⁷	DN 90	rund	350	350	470	470	470
4 in 1 Flachdachlüfter CLASSIC (als Sanitärlüfter) ⁷	DN 100	rund	350	350	470	470	470
4 in 1 Flachdachlüfter CLASSIC (als Sanitärlüfter) ⁷	DN 125	rund	350	350	470	470	470
4 in 1 Flachdachlüfter CLASSIC (als Sanierungslüfter) ⁸	DN 90	rund	350	350	470	470	470
4 in 1 Flachdachlüfter CLASSIC (als Sanierungslüfter) ⁸	DN 100	rund	350	350	470	470	470
4 in 1 Flachdachlüfter CLASSIC (als Sanierungslüfter) ⁸	DN 125	rund	350	350	470	470	470
Gründachlüfter CLASSIC	DN 125	rund	350	350	470	470	470
4 in 1 Flachdachlüfter MAX	DN 250	quadratisch	340	—	500	500	500
4 in 1 Flachdachlüfter MAX (als Sanitärlüfter) ⁷	DN 150	quadratisch	340	—	500	500	500
4 in 1 Flachdachlüfter MAX (als Sanitärlüfter) ⁷	DN 200	quadratisch	340	—	500	500	500
4 in 1 Flachdachlüfter MAX (als Sanitärlüfter) ⁷	DN 250	quadratisch	340	—	500	500	500
Gründachlüfter MAX	DN 250	quadratisch	340	—	500	500	500
Lüfter o. Sanitärlüfter m. KWA ¹	DN 150	rund	350	350	470	470	—
Lüfter o. Sanitärlüfter m. KWA ¹	DN 200	quadratisch	475	—	675	475	—
Lüfter o. Sanitärlüfter	DN 300	quadratisch	475	—	675	475	—
Lüfter o. Sanitärlüfter	DN 400	quadratisch	645	—	845	645	—
Lüfter o. Sanitärlüfter	DN 500	quadratisch	745	—	945	745	—
Zwangslüfter mit Rotor (ohne oder mit KWA ¹)	DN 125	rund	350	—	470	470	470
FLACHDACH-UNTERTEILE							
Unterteil	DN 50	rund	230	—	470	—	—
Unterteil o. Unterteil mit RSD ⁴	DN 70	rund	350	—	470	—	—
Unterteil o. Unterteil mit RSD ⁴	DN 100	rund	350	—	470	—	—
Unterteil o. Unterteil mit RSD ⁴	DN 90	rund	350	—	470	—	—
Unterteil o. Unterteil mit RSD ⁴	DN 125	rund	350	—	470	—	—
Unterteil o. Unterteil mit RSD ⁴	DN 150	rund	350	—	470	—	—
Unterteil	DN 200	quadratisch	475	—	675	—	—
Unterteil	DN 250	quadratisch	475	—	675	—	—
Unterteil	DN 300	quadratisch	475	—	675	—	—
Unterteil	DN 400	quadratisch	645	—	845	—	—
Unterteil	DN 500	quadratisch	745	—	945	—	—
FLACHDACH-ABLÄUFE							
Ablauf	DN 50	rund	230	—	470	470	470
Ablauf	DN 70	rund	350	350	470	470	470
Ablauf	DN 100	rund	350	350	470	470	470
Ablauf	DN 125	rund	350	350	470	470	470
Ablauf	DN 150	rund	350	350	470	470	—
Gully	DN 70	rund	350	350	470	470	—
Gully	DN 100	rund	350	350	470	470	—
Gully	DN 125	rund	350	350	470	470	—
Gully mit RSD ⁴	DN 70	rund	350	—	470	470	—
Gully mit RSD ⁴	DN 100	rund	350	—	470	470	—
Gully mit RSD ⁴	DN 125	rund	350	—	470	470	—
Sanierungsgully	DN 90	rund	350	350	470	470	—
Ablauf mit Rohrbogen	DN 50	rund	310	—	470	470	—
Ablauf mit Rohrbogen	DN 70	rund	310	—	470	470	—
Ablauf mit Rohrbogen	DN 100	rund	310	—	470	470	—
Aufstockbarer Sanierungsablauf	DN 90	rund	350	—	470	470	—
Aufstockbarer Sanierungsablauf	DN 100	rund	350	—	470	470	—
Aufstockbarer Sanierungsablauf	DN 125	rund	350	—	470	470	—
Sanierungsablauf	DN 90	rund	350	—	470	470	—
Sanierungsablauf	DN 100	rund	350	—	470	470	—
Sanierungsablauf	DN 125	rund	350	—	470	470	—
Sanierungsablauf abgewinkelt	DN 90	rund	350	—	470	470	—
Sanierungsablauf abgewinkelt	DN 100	rund	350	—	470	470	—
Sanierungsablauf abgewinkelt	DN 125	rund	350	—	470	470	—
Winkelablauf ohne Anstaukante	DN 50	rund	230	—	470	470	—
Winkelablauf ohne Anstaukante	DN 70	zweiteilig verpresst	230	—	470	470	—

¹ Ein Kondenswasserabscheider (KWA) sammelt Kondenswasser im Lüfterrohr und leitet es über eine Öffnung auf die Dachfläche, sodass kein ablaufendes Kondensat in die Dämmebene oder Lüftungsleitung gelangt.

² Auch in Schieferausführung, nicht unter 2 % Dachneigung verwenden, einlagige Abdichtungen sind vorab auf deren Verwendbarkeit zu prüfen.

³ EVALON®; BauderTHERMOFOL D 18; Rhenofol® C; Sikaplan D-15 Typ S; Wolfin IB, Cosmofin F 1,5, Tectofin R.



Produktübersicht Flachdach

Produkte			Flansch-Variante alle Maße in mm		Flansch-Manschetten-Variante alle Maße in mm		
	Rohrmaß	Flanschform	PVC-Flansch	PP-Flansch	Elastomerbitumen PYE	Kunststoffdachbahnen	
			nicht vorbehandelt	nicht vorbehandelt	Schweißbahn besandet	PVC und EVALON ²	Kunststoff sonstige ³
Winkelablauf ohne Anstaukante	DN 100	zweiteilig verpresst	300	—	470	470	—
Winkelablauf ohne Anstaukante	DN 125	rund	350	350	470	470	—
Winkelablauf ohne Anstaukante	DN 150	rund	350	—	470	470	—
Winkelablauf mit Anstaukante (Notüberlauf)	DN 50	rund	230	—	470	470	—
Winkelablauf mit Anstaukante (Notüberlauf)	DN 70	rund	350	350	470	470	—
Winkelablauf mit Anstaukante (Notüberlauf)	DN 100	rund	350	350	470	470	—
Winkelablauf mit Anstaukante (Notüberlauf)	DN 125	rund	350	350	470	470	—
Winkelablauf mit Anstaukante (Notüberlauf)	DN 150	rund	350	—	470	470	—
Winkelablauf mit o. ohne Anstaukante	DN 200	quadratisch	475	—	675	475	—
Rechteck-Notüberlauf „BIG“ (ohne Anstaukante)	120–1.000 mm	rechteckig	individuell ⁶	individuell ⁶	individuell ⁶	individuell ⁶	—
Rechteck-Notüberlauf „GIGANT“ (mit Anstaukante)	120–1.000 mm	rechteckig	individuell ⁶	individuell ⁶	individuell ⁶	individuell ⁶	—
FLACHDACH-DURCHGÄNGE							
Schrumpfi Flachdach-Allzweck-Durchgang	18 mm	rund	250	—	470 ¹	470	470
Schrumpfi Flachdach-Allzweck-Durchgang	22 mm	rund	250	—	470 ¹	470	470
Schrumpfi Flachdach-Allzweck-Durchgang	42 mm	rund	250	—	470 ¹	470	470
Schrumpfi Flachdach-Allzweck-Durchgang	55 mm	rund	250	—	470 ¹	470	470
Schrumpfi Flachdach-Allzweck-Durchgang	66 mm	rund	250	—	470 ¹	470	470
Schrumpfi Flachdach-Allzweck-Durchgang	88 mm	rund	300	—	470 ¹	470	470
Schrumpfi Flachdach-Allzweck-Durchgang	110 mm	rund	350	—	470 ¹	470	470
Schrumpfi Flachdach-Allzweck-Durchgang abgewinkelt	18 mm	rund	250	—	470	—	—
Schrumpfi-XL PP	22 mm	rund	—	180	430 ¹	—	—
Schrumpfi-XL PP	52 mm	rund	—	180	430 ¹	—	—
Flachdach-Schwanenhals	DN 50	rund	230	—	470	470	470
Flachdach-Schwanenhals	DN 70	rund	350	—	470	470	470
Flachdach-Schwanenhals	DN 100	rund	350	350	470	470	470
Flachdach-Schwanenhals	DN 125	rund	350	350	470	470	470
Flachdach-Schwanenhals	DN 150	rund	350	350	470	470	—
Flachdach-Schwanenhals	DN 200	quadratisch	500	—	700	500	—
Flachdach-Schwanenhals	DN 250	quadratisch	500	—	700	500	—
Flachdach-Schwanenhals	DN 300	quadratisch	500	—	700	500	—
Flachdach-Schwanenhals „Stecki“	DN 50	rund	230	—	470	470	470
Flachdach-Schwanenhals „Stecki“	DN 70	rund	350	—	470	470	470
Flachdach-Schwanenhals „Stecki“	DN 100	rund	350	—	470	470	470
Flachdach-Schwanenhals „Stecki“	DN 125	rund	350	—	470	470	470
Flachdach-Schwanenhals mit Klappenelement	DN 100	rund	350	350	470	470	470
Flachdach-Schwanenhals mit Klappenelement	DN 150	rund	350	350	470	470	—
Abgasdurchgang Oberteil	DN 80 o. DN 110	rund	350	—	470	—	—
Abgasdurchgang Unterteil	DN 80 o. DN 110	rund	350	—	470	—	—
KONTROLLSCHÄCHTE							
Gründachschacht	—	quadratisch	400	—	—	—	—
Zweiteiliger Kontrollöffnungsschacht	DN 125	rund	350	—	470	470	—
Einteiliger Kontrollöffnungsschacht	DN 125	rund	350	—	470	470	—
Inspektionsöffnungsschacht für Terrassen DN 125	DN 125	rund	350	—	470	470	—

¹ Ein Kondenswasserabscheider (KWA) sammelt Kondenswasser im Lüfterrohr und leitet es über eine Öffnung auf die Dachfläche, sodass kein ablaufendes Kondensat in die Dämmebene oder Lüftungsleitung gelangt.

² Auch in Schieferausführung, nicht unter 2 % Dachneigung verwenden, einlagige Abdichtungen sind vorab auf deren Verwendbarkeit zu prüfen.

³ EVALON®; BauderTHERMOFOL D 18; Rhenofol® C; Sikaplan D-15 Typ S; Wolfjin IB, Cosmofin F 1,5, Tectofin R.



Produktübersicht Flachdach

Flansch-Manschetten-Variante alle Maße in mm			Optionales Zubehör • lieferbar — nicht lieferbar					
EPDM-Dachbahnen			Kiesfang / Sieb	Kondenswasserabscheider (KWA ¹⁾)	Flairkopf	passendes Unterteil	Wärmedämmung (ohne KWA ¹⁾)	Anstaulement für Abläufe in der Fläche und Retentionsdrossel
EVALASTIC® HERTALAN® EASY COVER 1,5	Resitrix® SK W FULL BOND	QuickSeam™ SA Flashing ⁵						
470	470	450	•	—	—	—	—	
—	470	450	•	—	—	—	—	
—	470	—	—	—	—	—	—	
—	470	450	—	—	—	—	—	
—	470	450	—	—	—	—	—	
—	470	450	—	—	—	—	—	
—	470	—	•	—	—	—	—	
—	470	—	—	—	—	—	—	
—	470	—	—	—	—	—	—	
—	individuell ⁶	individuell ⁶	—	—	—	—	—	
—	individuell ⁶	individuell ⁶	—	—	—	—	—	
470	470	450	—	—	—	—	—	
470	470	450	—	—	—	—	—	
470	470	450	—	—	—	—	—	
470	470	450	—	—	—	—	—	
470	470	450	—	—	—	—	—	
470	470	450	—	—	—	—	—	
—	—	—	—	—	—	—	—	
—	—	—	—	—	—	—	—	
—	—	—	—	—	—	—	—	
470	470	450	—	—	—	DN 50	•	
470	470	450	—	—	—	DN 70	•	
470	470	450	—	—	—	DN 100	•	
470	470	450	—	—	—	DN 125	•	
—	470	—	—	—	—	DN 150	•	
—	500	—	—	—	—	DN 200	•	
—	500	—	—	—	—	DN 250	•	
—	500	—	—	—	—	DN 300	•	
470	470	450	—	—	—	DN 50	•	
470	470	450	—	—	—	DN 70	•	
470	470	450	—	—	—	DN 100	•	
470	470	450	—	—	—	DN 125	•	
470	470	450	—	—	—	DN 100	•	
—	470	—	—	—	—	DN 150	•	
—	—	—	—	—	—	—	—	
—	—	—	—	—	—	—	—	
—	—	—	—	—	—	—	—	
—	470	450	—	—	—	—	—	
—	470	450	—	—	—	—	—	
—	470	450	—	—	—	—	—	

³⁾ BauderTHERMOPLAN TL, BauderTHERMOFIN F 15; Rhepanol H; Polyfin 3020; Sarnafil® TG 66-15; FLAGON ECO 150, Vaeplan Typ F. ⁴⁾ RSD = Rückstaudichtung

⁵⁾ Ehemals Firestone ⁶⁾ Gemäß Rechteck-Notüberlauf-Konfigurator. ⁷⁾ Nur in Verbindung mit 4 in 1 Systemrohren (CLASSIC bzw. MAX).

⁸⁾ Nur in Verbindung mit 4 in 1 Sanierungs-Systemrohren CLASSIC.



Sicherheit, auf die Sie bauen können

Garantie statt Gratwanderung – Produkte von FLECK mit ZVDH-Materialgarantie*, RAL-Auditierung sowie qualitätsrelevante Mitgliedschaften.**

Seit 1957 ist FLECK verlässlicher Partner des Dachhandwerks. Als Hersteller unzähliger Produkte für Flach-, Steil- und Solar-dächer arbeitet FLECK in verschiedenen nationalen und internationalen Verbänden mit.

- **ZVDH-Materialgarantie** für mehrere Produkte
- **RAL-Gütezeichen** für viele Produkte
- **VinylPlus-Mitgliedschaft**
- **KIWA-Zertifizierung** für ECO FORM
- **ZVDH-Nachhaltigkeitszertifikat**



Die Solar-Trägerpfanne ist eines von 10 Produkten mit ZVDH-Materialgarantie. Diese übernimmt bei Materialfehlern bis zu 6 Jahre lang die Kosten für das Produkt und dessen Ein- und Ausbau.



Alles zur Produktqualität:
fleck-dach.de/nachhaltige-produktqualitaet



Der 4 in 1-Flachdachlüfter CLASSIC ist eines von 17 Produkten, die gemäß den Qualitätsstandards des RAL-Gütezeichens auditiert und regelmäßig überprüft werden.

* Die ZVDH-Materialgarantie bestätigt, dass Materialfehler vom Hersteller über einen festgelegten Zeitraum vollständig abgesichert sind – einschließlich der Kosten für Ein- und Ausbau.

** Das RAL Gütezeichen garantiert geprüfte Qualität und Sicherheit durch unabhängige und regelmäßige Audits nach festgelegten Standards.

Druckverluste von FLECK-Lüftern für die Planung von Lüftungsanlagen

STEILDACH-LÜFTER						
Volumenstrom		Gesamtdruckverlust in Pa				
Liter/s	m³/h	Sani Extra DN 100	Aura-Lüfter DN 100	Aura-Lüfter DN 125	Eurolüfter DN 100	Eurolüfter DN 125
0	0	0,0	0,0	0,0	0,0	0,0
8	30	2,2	1,0	0,8	0,7	0,7
17	60	8,6	3,9	3,3	2,9	3,0
25	90	19,5	8,8	7,4	6,5	6,7
33	120	34,6	15,6	13,2	11,5	11,8
42	150	54,0	24,3	20,6	17,9	18,5
50	180	77,8	35,1	29,7	25,8	26,7
58	210	105,9	47,7	40,5	35,1	36,3
67	240	138,3	62,3	52,8	45,9	47,4
75	270	175,1	78,9	66,9	58,1	60,0
83	300	216,2	97,4	82,6	71,7	74,1

STEIL- UND FLACHDACH-LÜFTER MIT FLAIKOPF				
Volumenstrom		Gesamtdruckverlust in Pa		
Liter/s	m³/h	Lüfter mit Flairkopf DN 125	Lüfter mit Flairkopf DN 150	Lüfter mit Flairkopf DN 200
0	0	0,0	0,0	0,0
8	30	0,8	0,3	0,1
17	60	3,2	1,1	0,4
25	90	7,2	2,4	0,9
33	120	12,9	4,3	1,6
42	150	20,1	6,8	2,6
50	180	28,9	9,7	3,7
58	210	39,4	13,2	5,0
67	240	51,4	17,3	6,6
75	270	65,1	21,9	8,3
83	300	80,4	27,0	10,3

STEIL- UND FLACHDACH-LÜFTER MIT FLAIKOPF					
Volumenstrom		Gesamtdruckverlust in Pa			
Liter/s	m³/h	Flachdachlüfter DN 100	Flachdachlüfter DN 125	Flachdachlüfter DN 150	Flachdachlüfter DN 200
0	0	0,0	0,0	0,0	0,0
8	30	0,7	0,7	0,5	0,2
17	60	2,7	2,6	1,9	0,7
25	90	6,1	5,9	4,3	1,7
33	120	10,8	10,5	7,6	2,9
42	150	16,9	16,4	11,9	4,6
50	180	24,3	23,6	17,2	6,6
58	210	33,0	32,1	23,4	9,0
67	240	43,1	41,9	30,6	11,8
75	270	54,6	53,1	38,7	14,9
83	300	67,4	65,5	47,8	18,4

- Volumenstrom = geplanter Abluftstrom einer Entlüftungsanlage. Dieser wird in der Regel mit m³/Stunde geplant.
- Pa (Pascal) = beschreibt für jeden Lüfter den Druckverlust in Abhängigkeit des Volumenstroms.
- Gesamtdruckverlust = Druckabfall am Lüfter. Er ist abhängig von der Bauform, dem Lüftungsquerschnitt und der durchströmenden Luftmenge pro Zeiteinheit. Ein kleiner Pa-Wert ist für die Planung günstiger.

Lüftungsanlagen mit geringstem Druckverlust und kleinem Pa-Wert bevorzugen

Konstanter Volumenstrom
Druckverlust nimmt mit größeren Lüftern ab.

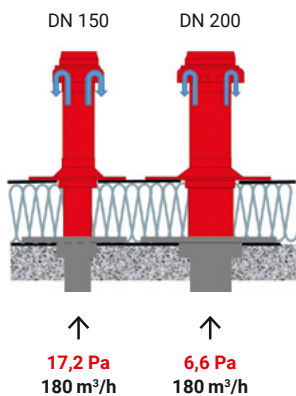

Regel 1
Je größer der dimensionierte Lüfter, desto geringer ist der Druckverlust und desto kleiner der Pa-Wert

Veränderlicher Volumenstrom
Druckverlust nimmt zu mit zunehmendem Luftstrom.

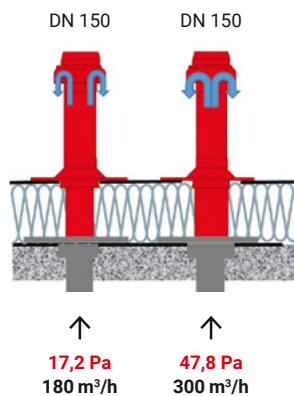

Regel 2
Mit zunehmendem Luftstrom erhöht sich bei einem Lüfter der Druckverlust. Daher sollte mit zunehmendem Luftstrom der Lüfter größer gewählt werden.

Flairköpfe
Für motorisch betriebene Anlagen empfehlenswert.

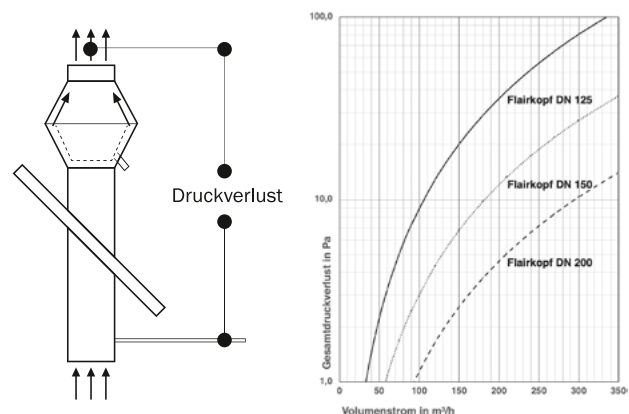

Regel 3
Die strömungsgünstigen Flairköpfe, die den Luftstrom senkrecht ausblasen, sind bei motorisch betriebenen Anlagen empfehlenswert.

Durchmesser, Querschnitte und Rohr-Wandstärke

Dimensionierungen der Rohre bei Steildach- und Flachdach-Produkten:

DURCHMESSER, QUERSCHNITTE UND ROHR-WANDSTÄRKE

DN		LÜFTUNGSQUERSCHNITT in cm ²	AUSSEN Ø in mm	INNEN Ø ca. mm	WANDSTÄRKE mind. mm
50	~	16	50	47	1,5
70	~	39	75	71	1,8
90	~	58,6	90	86	1,8
100	~	87	110	106	1,8
125	~	113	125	121	1,8
150	~	188	160	156	1,8
200	~	298	200	196	1,8
250	~	471	250	245	2,0
300	~	754	315	310	2,5
400	~	1.212	400	393	3,2
500	~	1.885	500	492	4,0



Rohrverlängerungen auf Wunsch lieferbar für:

4 in 1 Flachdachlüfter, Flachdachlüfter, Flachdach-Sanitärlüfter, Flachdach-Wrasenlüfter + KWA¹, Flachdach-Schwanenhals, Flachdach-Ablauf, Flachdach-Unterteile (Aufstockelement).

Flachdach-Zwangslüfter mit Rotor

FLACHDACH-ZWANGSLÜFTER MIT ROTOR

Volumenstrom

Wind m/s	m ³ /h
1	20
2	20
3	20
4	23,4
5	29,2
6	37,4
7	46,9
8	56,2
9	65,5
10	74,4
11	83,9
12	93,4
12	103

Der FLECK Flachdach-Zwangslüfter mit rein windgetriebenem Rotor sorgt in darunter liegenden Luftschichten für einen verbesserten Luftaustausch. Der Rotor des Lüfters erzeugt bei Rotation einen Unterdruck im Lüfterrohr, durch den die darunter befindliche Luftkammer ent- und über einen weiteren Lüfter dauerhaft belüftet wird. Durch den erzwungenen Luftstrom unterhalb der Dachabdichtung trägt er u.a. auch aktiv zur Rücktrocknung von feuchtigkeitsbelasteten Flachdächern bei.

- Extrem leichtgängiger Rotor (dreht sich ab Windgeschwindigkeiten von 1 m/s)
- Zur verbesserten Be- und Entlüftung schlecht belüfteter Dachbereiche
- Zur verbesserten Rücktrocknung feuchtegefährdeter Bauteilschichten
- Perfekt in Kombination mit mindestens einem FLECK 4 in 1 Flachdachlüfter



Ablaufleistung Rechteck-Notüberläufe

Die maßgebende Ablaufleistung für Rechteck-Notüberläufe stellt sich wie folgt dar und gilt für eine Anstauhöhe von 40 mm über der Einlaufkante:

RECHTECK-NOTÜBERLÄUFE

Bezeichnung	l/sec
FLECK Flachdach-Rechteck-Notüberlauf (BIG oder GIGANT) 120 × 75	1,6
FLECK Flachdach-Rechteck-Notüberlauf (BIG oder GIGANT) 200 × 75	2,8
FLECK Flachdach-Rechteck-Notüberlauf (BIG oder GIGANT) 200 × 100	3,6
FLECK Flachdach-Rechteck-Notüberlauf (BIG oder GIGANT) 300 × 100	4,2
FLECK Flachdach-Rechteck-Notüberlauf (BIG oder GIGANT) 400 × 100	5,8
FLECK Flachdach-Rechteck-Notüberlauf (BIG oder GIGANT) 500 × 100	6,0
FLECK Flachdach-Rechteck-Notüberlauf (BIG oder GIGANT) 600 × 100	8,5
FLECK Flachdach-Rechteck-Notüberlauf (BIG oder GIGANT) 700 × 100	9,2
FLECK Flachdach-Rechteck-Notüberlauf (BIG oder GIGANT) 800 × 100	10,8
FLECK Flachdach-Rechteck-Notüberlauf (BIG oder GIGANT) 1.000 × 100	13,0



Ablaufleistungen für die Freispiegelentwässerung

	DIN EN 1253-2 Anforderung Ablaufleistung in Liter/sec		FLECK-Produkte geprüft durch den TÜV Rheinland Ablaufleistung in Liter/sec ¹		Passende Entwässerungsprodukte von FLECK
	35 mm	45 mm	35 mm	45 mm	
DN 50	0,9		> 0,9		<ul style="list-style-type: none"> Flachdach-Ablauf Flachdach-Ablauf mit Rohrbogen Flachdach-Notüberlauf in der Fläche²
DN 70	1,7		> 1,7		<ul style="list-style-type: none"> Flachdach-Ablauf Flachdach-Ablauf mit Rohrbogen Flachdach-Gully Flachdach-Notüberlauf in der Fläche²
DN 90	3,0		> 3,0		<ul style="list-style-type: none"> Flachdach-Sanierungsablauf Flachdach-Sanierungsgully Aufstockbarer Sanierungsablauf
DN 100	4,5		> 4,5		<ul style="list-style-type: none"> Flachdach-Ablauf Flachdach-Ablauf mit Rohrbogen Flachdach-Gully Flachdach-Notüberlauf in der Fläche²
DN 125		7,0		> 7,0	<ul style="list-style-type: none"> Flachdach-Ablauf Flachdach-Gully Flachdach-Notüberlauf in der Fläche²
DN 150		8,1		> 8,1	<ul style="list-style-type: none"> Flachdach-Ablauf

Ablaufleistungen für die Attika-Entwässerung

	FLECK-Produkte geprüft durch den TÜV Rheinland Ablaufleistung in Liter/sec ¹				Passende Entwässerungsprodukte von FLECK
	35 mm	45 mm	55 mm	65 mm	
DN 70	0,80	1,20	1,50	1,75	<ul style="list-style-type: none"> Flachdach-Winkelablauf ohne Anstaukante (Speier) Flachdach-Winkelablauf mit Anstaukante³ (Speier-Notüberlauf)
DN 100	1,00	1,40	2,00	2,50	<ul style="list-style-type: none"> Flachdach-Winkelablauf ohne Anstaukante (Speier) Flachdach-Winkelablauf mit Anstaukante³ (Speier-Notüberlauf)
DN 125	1,00	1,50	2,10	2,70	<ul style="list-style-type: none"> Flachdach-Winkelablauf ohne Anstaukante (Speier) Flachdach-Winkelablauf mit Anstaukante³ (Speier-Notüberlauf)
Rechteck-Notüberlauf	Die Ablaufleistungen sind von der Geometrie der Rechteck-Notüberläufe abgängig und gemeinsam mit den Dachabläufen zu dimensionieren. fleck-dach.de/service/entwaesserungsberechnung/				<ul style="list-style-type: none"> Flachdach-Rechteck-Notüberlauf „BIG“ Flachdach-Rechteck-Notüberlauf „GIGANT“

i Nutzen Sie die volle Entwässerungsleistung über eine Entwässerungsberechnung durch fleck-dach.de/entwaesserungsberechnung

¹) Die Angaben Liter/sec sind die bestätigten Mindestwerte für die Entwässerungsleistung.

²) ACHTUNG: Die Ablaufwerte und Anstauhöhen gelten ab Oberkante des Notüberlaufes.

³) ACHTUNG: Die Ablaufwerte und Anstauhöhen gelten ab der unteren Einlaufebene des Notüberlaufes.

FLECK

Allgemeine Liefer- und Zahlungsbedingungen

§1 Allgemeines

a) Unsere allgemeinen Liefer- und Zahlungsbedingungen (nachstehend ALB) gelten für alle Kaufverträge, die wir als Verkäufer mit Unternehmen, juristischen Personen des öffentlichen Rechts und öffentlich-rechtlichen Sondervermögen schließen. Sie gelten nicht im Verhältnis zu Verbrauchern.

b) Abweichungen von diesen Bedingungen bedürfen unserer ausdrücklichen schriftlichen Anerkennung. Dies gilt insbesondere für die Geltung von allgemeinen Geschäftsbedingungen des Käufers, denen wir ausdrücklich widersprechen.

§2 Angebot, Bestellung, Lieferungen, Lieferfristen, Teillieferungen

a) Unsere Angebote sind freibleibend. Bestellungen sind für uns nur verbindlich, soweit wir sie schriftlich bestätigen oder ihnen durch Übersendung der Ware nachkommen. Bestellungen des Käufers können wir innerhalb einer Frist von bis zu zwei Wochen annehmen. Mündliche Nebenabreden sind für uns nur verbindlich, soweit wir sie schriftlich bestätigen.

b) Mangels abweichender Vereinbarungen verstehen sich unsere Lieferungen ab Werk oder Auslieferungslager, das jeweils auch Erfüllungsort ist. Die Art der Versendung bleibt uns vorbehalten, es sei denn, dass eine bestimmte Versandart vereinbart ist. Hierbei sind wir berechtigt solche Leistungen gemäß unserer Preisregelung in § 5 abzurechnen.

c) Soweit Lieferfristen und Termine nicht anderweitig verbindlich vereinbart sind, beträgt die gewöhnliche, allerdings unverbindliche Lieferfrist drei Wochen. Kürzer angegebene Lieferfristen sind immer unverbindlich, es sei denn ein Fixtermin ist ausdrücklich vereinbart.

d) Lieferfristen beginnen mit dem Datum der endgültigen und vollständigen Auftragsbestätigung. Sie sind eingehalten, wenn die Ware von uns ab Lager fristgemäß versandbereit gehalten bzw. bei Versendung auf Wunsch des Käufers fristgemäß zum Versand gegeben werden.

e) Die für Sie im Sinne einer Dienstleistung gegebenenfalls auftragsgemäß gebuchte garantierte Fixtermin-Zustellung ist eine Leistung des Transporteurs (Spedition oder Paketdienst), für deren Einhaltung wir nicht haften. Wir sind aber bereit, die zusätzlichen Kosten für diesen Service bei Nichterfüllung des Termins zu erstatten. Weitere Ansprüche bestehen nicht.

f) Wir sind zu Teillieferungen und Teilleistungen berechtigt, sofern dies dem Käufer zumutbar ist und auf seine berechtigten Interessen ausreichend Rücksicht genommen wird.

g) Bei elektronischen Bestellungen ist eine Empfangsbestätigung keine Annahme des Auftrages.

h) „Warenrücknahme“ ist grundsätzlich ausgeschlossen. Erklären wir uns dennoch ausnahmsweise zur Zurücknahme bestellter oder ausgelieferter Ware bereit, so wird vorausgesetzt, dass die Ware unbeschädigt und originalverpackt ist. Stellt sich bei Rücklieferung ein anderer Zustand heraus, ist die Bedingung nicht eingetreten und die Ware wird von uns nicht angenommen. Es werden Transportkosten, soweit wir den Rücktransport organisiert haben, in Rechnung gestellt. Im Fall der Rücknahme vor Auslieferung berechnen wir 25 %, im Falle der Rücksendung 35 % des Kaufpreises zur Abdeckung der zusätzlichen Kosten und Teilkompensation des entgangenen Gewinns.

§3 Gefahrübergang

a) Die Gefahr des zufälligen Untergangs und der zufälligen Verschlechterung der Ware geht, auch bei Teillieferungen, spätestens mit deren Übergabe an den Käufer, den Transporteur, den Spediteur, den Frachtführer oder die sonst zur Ausübung der Versendung bestimmten Personen oder Anstalt auf den Käufer über.

b) Verzögert sich die Lieferung oder Leistung infolge von Umständen, die der Käufer zu vertreten hat, so geht die Gefahr mit der Meldung der Versandbereitschaft auf den Käufer über.

§4 Eigentumsvorbehalt

a) Bis zur vollständigen Bezahlung aller unserer gegenwärtigen und künftigen Forderungen aus dem Kaufvertrag und einer laufenden Geschäftsbeziehung (gesicherte Forderungen) behalten wir uns das Eigentum an den verkauften Waren vor.

b) Die unter Eigentumsvorbehalt stehenden Waren dürfen vor vollständiger Bezahlung der gesicherten Forderungen weder an Dritte verpfändet, noch zur Sicherheit übereignet werden. Der Käufer hat uns unverzüglich schriftlich zu benachrichtigen, wenn und soweit Zugriffe Dritter auf das uns gehörende Material erfolgen.

c) Bei vertragswidrigem Verhalten des Käufers, insbesondere bei Nichtzahlung des fälligen Kaufpreises, sind wir berechtigt, nach den gesetzlichen Vorschriften vom Vertrag zurückzutreten, und die Ware aufgrund des Eigentumsvorbehalts und des Rücktritts herauszuverlangen. Zahlt der Käufer den fälligen Kaufpreis nicht, dürfen wir diese Rechte nur geltend machen, wenn wir dem Käufer zuvor erfolglos eine angemessene Frist zur Zahlung gesetzt haben oder eine derartige Fristsetzung nach den gesetzlichen Vorschriften entbehrlich ist.

d) Der Käufer ist befugt, die unter Eigentumsvorbehalt stehenden Waren im ordnungsgemäßen Geschäftsgang weiter zu veräußern und/oder zu verarbeiten. In diesem Fall gelten ergänzend die nachfolgenden Bestimmungen:

aa) Der Eigentumsvorbehalt erstreckt sich auf die durch Verarbeitung, Vermischung oder Verbindung unserer Waren entstehenden Erzeugnisse zu deren vollen Wert, wobei wir als Hersteller gelten. Bleibt bei einer Verarbeitung, Vermischung oder Verbindung mit Waren Dritter deren Eigentumsrecht bestehen, so erwerben wir Miteigentum im Verhältnis der Rechnungswerte der verarbeiteten, vermischten oder verbundenen Waren. Im Übrigen gilt für das entstehende Erzeugnis das Gleiche wie für die unter Eigentumsvorbehalt gelieferte Ware.

bb) Die aus dem Weiterverkauf der Ware oder des Erzeugnisses entstehenden Forderungen gegen Dritte tritt der Käufer schon jetzt insgesamt bzw. in Höhe eines etwaigen Miteigentumsanteils gemäß vorstehendem Absatz aa) zur Sicherheit an uns ab. Wir nehmen die Abtretung an. Die in Absatz b) genannten Pflichten des Käufers gelten auch in Ansehung der abgetretenen Forderungen.

cc) Zur Einziehung der Forderung bleibt der Käufer neben uns ermächtigt. Wir verpflichten uns, die Forderungen nicht einzuziehen, solange der Käufer seinen Zahlungsverpflichtungen uns gegenüber nachkommt, nicht in Zahlungsverzug gerät, kein Antrag auf Eröffnung eines Insolvenzverfahrens gestellt ist und keine sonstige Einschränkung seiner Leistungsfähigkeit vorliegt. Ist dies aber der Fall, so können wir verlangen, dass der Käufer uns die abgetretenen Forderungen und deren Schuldner bekannt gibt, alle dazu erforderlichen Angaben macht, die uns in die Lage des Einzugs versetzen und die dazugehörigen Unterlagen auszuhandigen sowie dem Schuldner (Dritten) die Abtretung mitzuteilen.

dd) Übersteigt der Wert der Sicherheiten unsere Forderungen um mehr als 20 %, werden wir auf Verlangen des Käufers insoweit Sicherheiten nach unserer Wahl freigeben.

§5 Preise und Zahlungsbedingungen

a) Soweit nichts anderes vereinbart, verstehen sich unsere Preise in Euro ab Werk oder Auslieferungslager einschließlich Verpackung und Verladung, jedoch ausschließlich der gesetzlichen Umsatzsteuer. Die Verpackung wird Eigentum des Käufers. Die jeweils gesetzliche Umsatzsteuer und die Transportkosten ab Werk oder Auslieferungslager sowie die Kosten einer unter Umständen vom Käufer gesondert gewünschten Transportversicherung berechnen wir zuzüglich. Etwaige Zölle, Gebühren, Steuern und sonstige öffentliche Abgaben trägt ebenfalls der Käufer.

Auch anfallende Kosten der Montage oder Aufstellung hat der Käufer selbst zu tragen. Ist ausnahmsweise frachtfreie Lieferung durch uns versprochen gilt dies ab einem Warenwert von 615,00 € netto (ohne Umsatzsteuer).

Kleinmengen mit einem Netto-Bestellwert unter 95,00 € werden schnell versendet zzgl. Kleinmengen-Verpackungspauschale und Paketkosten.

b) Für die Berechnung gelten stets die am Tage der Lieferung gültigen Preise. Die Preise ergeben sich insbesondere aus den von uns den Kunden zur Verfügung gestellten Preislisten. Die Preislisten werden jährlich neu herausgegeben und allen Kunden zur Verfügung gestellt.

c) Unsere Rechnungen sind, soweit nicht ein anderes Zahlungsziel vereinbart wurde, 30 Tage nach Erhalt ohne Abzug zu bezahlen. Nach Ablauf des auf der Rechnung mitgeteilten Fälligkeitsdatums kommt der Besteller gemäß § 286 Abs. 2 Nr. 2 BGB in Verzug. Bei Zahlungen innerhalb von acht Tagen ab Rechnungsdatum gewähren wir 2 % Skonto, bei sofortiger Bankabbuchung mittels SEPA-Firmenlastschrift 3 % Skonto von dem in der Rechnung ausgewiesenen skontoberechtigten Betrag.

d) Im Rahmen der Zahlungsregulierung über Lastschriften versenden wir gegebenenfalls in Form einer Rechnung eine Prenotifikation (Vorankündigung) in der Regel zwei Arbeitstage spätestens jedoch einen Arbeitstag vor der Ausführung.

e) Zahlt der Käufer nicht rechtzeitig, sind wir berechtigt, Verzugszinsen in Höhe des Satzes zu berechnen, den unsere Bank für Kontokorrentkredite berechnet, mindestens aber i. H. v. 9 Prozentpunkten über dem jeweils gültigen Basiszinssatz zu verlangen.

f) Wechsel, Schecks und andere Anweisungspapiere nehmen wir nur erfüllungshalber entgegen. Deren Spesen und Kosten sowie die Gefahr für rechtzeitige Vorlegung und Protesterhebung gehen ausschließlich zulasten des Käufers.

g) Nur unbestrittene oder rechtskräftig festgestellte Forderungen berechtigen den Käufer zur Aufrechnung oder zur Zurückbehaltung.

h) Wird nach Vertragsschluss durch objektivierbare Umstände erkennbar, dass unser Zahlungsanspruch durch mangelnde Leistungsfähigkeit des Käufers gefährdet wird, so können wir die Leistung verweigern und dem Käufer eine angemessene Frist bestimmen, in welcher er Zug um Zug gegen Lieferung zu zahlen oder Sicherheit zu leisten hat. Bei Weigerung des Käufers oder erfolglosem Fristablauf sind wir berechtigt vom Vertrag zurückzutreten und/oder Schadenersatz zu verlangen. In diesem Fall sind wir auch berechtigt noch ausstehende Lieferungen von einer Vorauszahlung abhängig zu machen.

§6 Gewährleistung

a) Für die Rechte des Käufers bei Sach- oder Rechtsmängeln (einschließlich Falsch- oder Minderlieferung sowie mangelhafter Montageanleitung) gelten die gesetzlichen Vorschriften, soweit im Nachfolgenden nichts anderes bestimmt ist.

b) Grundlage unserer Mängelhaftung ist vor allem die über die Beschaffenheit der Ware getroffene Vereinbarung. Als Vereinbarung über die Beschaffenheit der Ware gelten unsere als solche bezeichneten Produktbeschreibungen, die dem Käufer auf Wunsch vor der Bestellung überlassen oder in gleicher Weise wie diese ALB in den Vertrag einbezogen wurden.

c) Mit einer Vereinbarung über die Beschaffenheit der Ware ist keine Garantiezusage verbunden. Besondere Garantien übernehmen wir nur auf Grundlage einer gesonderten Vereinbarung, die Inhalt und Reichweite der Garantie unabhängig von diesen Geschäftsbedingungen und den gesetzlichen Rechten des Käufers geregelt.

d) Soweit die Beschaffenheit nicht vereinbart wurde, ist die Ware frei von Sachmängeln, wenn sie sich für die nach dem Vertrag vorausgesetzte Verwendung eignet. Im Übrigen ist die Ware in Ergänzung der gesetzlichen Regelung auch dann frei von Sachmängeln, wenn sie die Eigenschaften aufweist, die der Käufer nach den von uns gegebenen Produktbeschreibungen erwarten kann; dabei genügt es, wenn die Produktbeschreibung dem Käufer nach Vertragsschluss (insbesondere zusammen mit der Ware) überlassen wurde. Für öffentliche Äußerungen anderer Hersteller oder sonstiger Dritter (z. B. Werbeaussagen) übernehmen wir jedoch keine Haftung.

e) Die Mängelansprüche des Käufers setzen voraus, dass er seinen gesetzlichen Untersuchungs- und Rügeobliegenheiten (§§ 377, 381 HGB) nachgekommen ist. Zeigt sich bei der Untersuchung oder später ein Mangel, so ist uns hiervon unverzüglich Anzeige zu machen. Als unverzüglich gilt einer Anzeige, wenn sie innerhalb von neun Tagen bei uns eingegangen ist. Unabhängig von vorstehender Untersuchungs- und Rügeobliegenheit hat der Käufer offensichtliche Mängel (einschließlich falsch- und Minderlieferung) innerhalb von neun Tagen ab Lieferung schriftlich anzuzeigen. Zur jeweiligen Fristwahrung genügt die rechtzeitige Absendung der betreffenden Anzeige. Jede Anzeige muss uns aber zugehen und hat schriftlich zu erfolgen. Unterlässt der Käufer die vorstehend bestimmten Mangelanzeige, ist unsere Haftung für den nicht angezeigten Mangel ausgeschlossen.

f) Ist die gelieferte Sache mangelhaft, können wir zunächst wählen, ob wir Nacherfüllung durch Beseitigung des Mangels (Nachbesserung) oder durch Lieferung einer mangelfreien Sache (Ersatzlieferung) leisten. Unser Recht, die gewählte Art der Nacherfüllung unter den gesetzlichen Voraussetzungen zu verweigern, bleibt unberührt. Die zum Zweck der Nachbesserung erforderlichen Aufwendungen, insbesondere Transport-, Wege-, Arbeits- und Materialkosten tragen wir. Im Falle der Ersatzlieferung hat uns der Käufer die mangelhafte Sache nach den gesetzlichen Vorschriften zurückzugeben.

g) Wenn die Nacherfüllung fehlgeschlagen ist oder eine die Nacherfüllung vom Käufer zu setzende angemessene Frist erfolglos abgelaufen bzw. nach den gesetzlichen Vorschriften entbehrlich ist, so kann der Käufer vom Kaufvertrag zurücktreten (Rücktritt) oder den Kaufpreis mindern (Minderung). Ein Rücktrittsrecht besteht jedoch nicht bei einem unerheblichen Mangel. Mit Erklärung des Rücktritts bzw. der Minderung entfällt der Anspruch des Käufers auf Lieferung einer mangelfreien Sache.

h) Ansprüche des Käufers auf Schadenersatz bzw. auf Ersatz vergeblicher Aufwendungen bestehen nach Maßgabe von § 8, im Übrigen sind sie ausgeschlossen.

i) Kleber und sonstige Produkte, bei denen die Lagerungsdauer auf den Zustand des Produktes Einfluss haben sind zu verbrauchen innerhalb des auf dem Produkt angegebenen Zeitraums ab der Herstellung. Unsere Gewährleistung kann zeitlich über diesen angegebenen Zeitpunkt hinaus nicht akzeptiert werden.

j) Soweit wir auf Wunsch eine Entwässerungsberechnung für ein Flachdach bzw. eine Berechnung für ein Retentionsdach durchführen, ist diese Berechnung verbindlich und unendgeltlich. Sie kann eine örtliche Planung unter keinen Umständen ersetzen und beinhaltet nur eine grobe Planung aufgrund von Erfahrungswerten, die wir ebenso den Berechnungen zugrunde legen, wie eventuelle Angaben, die uns kundenseitig zur Verfügung gestellt werden. Die Berechnungen sind keine geeignete Grundlage für die konkrete Planung des Objektes, sondern sind nur als Anhaltspunkt zu verstehen. Sie dürfen unsere Arbeitsergebnisse auf eigene Gefahr verwenden, soweit Sie Materialien für dieses Projekt von uns beziehen. Eine Haftung für die Arbeitsergebnisse können wir mangels vollständiger Planung der Projekte nicht übernehmen. Diese muss den örtlichen Planern und Architekten vorbehalten bleiben. Es entsteht insbesondere für uns keine Gewährleistung im Rahmen der Errichtung des Objektes außerhalb unserer Leistungsgewährleistung. Wir sind weder für die Leistungsbeschreibung noch für die Ausführung der Arbeiten verantwortlich. Der Empfänger

unserer Berechnungen stellt uns von Ansprüchen Dritter auf Haftung für fehlerhafte Planung frei.

k) Besonderer Hinweis für Produkte mit Flansch-Manschetten aus bituminösen Dachbahnen: Produkte mit Flansch-Manschetten aus bituminösen Dachbahnen sollten keinesfalls über längere Zeiten mit Lagertemperaturen von mehr als 30 °C beaufschlagt werden. Idealerweise sind diese Produkte bis zur bauseitigen Verarbeitung auf der Manschette stehend und auf ebenen Untergründen zu lagern. Ist eine solche Lagerung nicht gewährleistet, kann es bei entsprechender Temperaturbeaufschlagung und dementsprechend falscher Lagerung zum Erweichen der Manschetten kommen, die sich nach und nach langsam vom Rand beginnend von den Flanschen ablösen bzw. abschälen können (Kaltfluss). Die Produkte sind in diesen Fällen nicht mehr sicher in die Dachabdichtungsebene einzuarbeiten und eine Gewährleistung unseres Hauses besteht insoweit nicht.

§7 Lieferantenregress

a) Wurde die von uns an den Käufer gelieferte, neu hergestellte Ware an einen Dritten weiterverkauft, so gelten für die Mängelansprüche des Käufers ergänzend zu vorstehendem § 6 folgende Regelungen und im Übrigen die gesetzlichen Vorschriften.

b) Die gesetzliche Vermutung im Falle eines Verbrauchsgüterkaufs, dass der Mangel bereits bei Gefahrübergang auf den Käufer vorlag (§ 478 Abs. 1, § 477 BGB) gilt außer in den gesetzlich geregelten Fällen auch dann nicht, wenn zwischen dem Gefahrübergang der Ware auf unseren Käufer und dem Gefahrübergang auf den Abnehmer des Käufers ein Zeitraum von mehr als sechs Monaten liegt.

c) Die Nacherfüllungsrechte des Käufers gemäß § 6f) gelten mit folgender Maßgabe: Der Käufer kann von uns die Art der Nacherfüllung verlangen, die er seinem Abnehmer im Einzelfall schuldet, ein Wahlrecht unsererseits besteht dann nicht. Hat der Käufer ein vertragliches oder ein gesetzliches Recht, seinen Käufer wegen unverhältnismäßiger Kosten die Nacherfüllung zu verweigern, nicht ausgeübt, beschränkt sich unsere Verpflichtung zum Ersatz der Aufwendungen der Käufer auf die nicht unverhältnismäßigen Kosten im Sinne von § 479 Abs. 4 BGB. Der Käufer ist berechtigt, diesen Nacherfüllungsanspruch an seinen Abnehmer abzutreten, jedoch nur erfüllungs- und/oder sicherungshalber, d. h. unbeschadet seiner eigenen Forthaftung gegenüber dem Abnehmer. Eine Abtretung an Erfüllung statt ist unwirksam. Unser Recht, diese Nacherfüllung unter den gesetzlichen Voraussetzungen zu verweigern, bleibt unberührt.

d) Wenn wir mit dem Käufer einen gleichwertigen Ausgleich im Sinne des § 478 Abs. 2 BGB vereinbart haben, ist der Anspruch auf Ersatz der Aufwendungen, die er im Verhältnis zu seinem Abnehmer zu tragen hat (§ 445a BGB), ausgeschlossen. Als gleichwertiger Ausgleich gilt ein von uns vor dem Verkauf gegebenes Garantieverprechen zu Gunsten der Endabnehmer unserer Waren mit dem Inhalt zumindest der kostenlosen Überlassung mangelfreier Ersatzes für die mangelhafte Ware.

§8 Sonstige Haftung

a) Soweit sich aus diesen ALB einschließlich der nachfolgenden Bestimmungen nichts anderes ergibt, haften wir bei einer Verletzung von vertraglichen und außervertraglichen Pflichten nach den jeweils einschlägigen gesetzlichen Vorschriften.

b) Auf Schadenersatz haften wir – gleich aus welchem Rechtsgrund – nur bei Vorsatz und grober Fahrlässigkeit. Darüber hinaus haften wir auch bei einfacher Fahrlässigkeit,

- für Schäden aus der Verletzung des Lebens, des Körpers oder der Gesundheit,
- für Schäden aus der Verletzung einer wesentlichen Vertragspflicht;

in diesem Fall ist unsere Haftung jedoch auf den Ersatz des vorhersehbaren, typischerweise eintretenden Schadens begrenzt.

c) Vorstehende Haftungsbeschränkungen gelten nicht, wenn wir einen Mangel arglistig verschwiegen oder eine Garantie für die Beschaffenheit der Ware übernommen haben. Das Gleiche gilt für Ansprüche des Käufers nach dem Produkthaftungsgesetz.

d) Wegen einer Pflichtverletzung, die nicht in einem Mangel besteht, kann der Käufer nur zurücktreten oder kündigen, wenn wir die Pflichtverletzung zu vertreten haben. Ein freies Kündigungsrecht des Käufers insbesondere nach Werkvertragsrecht wird ausgeschlossen. Rücktritt oder Kündigung müssen schriftlich erklärt werden. Im Übrigen gelten die gesetzlichen Voraussetzungen und Rechtsfolgen.

§9 Verjährung

a) Die wechselseitigen Ansprüche der Vertragsparteien verjähren nach den gesetzlichen Vorschriften, soweit nachfolgend nichts anderes bestimmt ist.

b) Abweichend von § 438 Abs. 1 Nr. 3 BGB beträgt die allgemeine Verjährungsfrist für Ansprüche aus Sach- und Rechtsmängeln ein Jahr ab Ablieferung. Soweit eine Abnahme vereinbart ist, beginnt die Verjährung mit der Abnahme. Ansonsten beginnt sie mit dem Verlassen des Werks respektive Lagers. Ansprüche verjähren jedoch nicht, solange der Dritte sein Recht – mangels Verjährung – noch gegen den Käufer geltend machen kann und wir dementsprechend im Sinne des Lieferantenregresses noch haften.

c) In allen Fällen unberührt bleiben auch die gesetzlichen Regelungen für den Fall der Arglist.

d) Soweit wir gemäß § 8 auf Schadenersatz gegenüber dem Käufer haften, gelten die gesetzlichen Verjährungsfristen des Kaufrechts. Das gilt auch für konkurrierende außervertragliche Schadenersatzansprüche soweit die gesetzliche Verjährungsfrist nicht kürzere Fristen vorsieht. Die Verjährungsregelungen des Produkthaftungsgesetzes bleiben unberührt.

§10 Verpackungen und Nachhaltigkeit

Wir weisen darauf hin, dass sämtliche gebrauchte, restleerte Verpackungen i. S. d. § 15 Abs. 1 VerpackG der gleichen Art, Form und Größe wie die von uns verwendeten Verpackungen am Ort der Übergabe oder in dessen unmittelbarer Nähe unentgeltlich zurückzugeben werden können.

Bei Bedarf können Sie die von uns erhaltenen Transportverpackungen über die nachfolgenden Kontaktdaten bei dem von uns beauftragten Dienstleister zur Entsorgung anmelden: Reclay Systems GmbH (Telefon-Hotline: +49 221 580098 111 | E-Mail: transportverpackungen@reclay-group.com). Wir sind unter der Registrierungsnummer DE1534846716353 im LUCID Verpackungsregister registriert.

§11 Vertraulichkeit, Rechtswahl und Gerichtsstand

a) Werden uns im Rahmen von Geschäftsbeziehungen von dem Käufer Informationen zur Verfügung gestellt, gelten diese nicht als vertraulich, soweit sie nicht ausdrücklich etwas anderes schriftlich mit uns vereinbaren.

b) Für alle sich aus oder im Zusammenhang mit der Auslegung oder Durchführung dieses Vertrages einschließlich der Auslegung und Durchführung dieser ALB ergebenden Streitigkeiten und alle Rechtsbeziehungen zwischen uns und dem Käufer gilt das Recht der Bundesrepublik Deutschland unter Ausschluss aller internationalen oder supranationalen Vertrags-Rechtsordnungen insbesondere unter Ausschluss des UN-Kaufrechts (CISG).

c) Als ausschließlicher Gerichtsstand für Streitigkeiten, die sich aus dem Vertragsverhältnis unmittelbar oder mittelbar ergeben sowie Streitigkeiten aus und im Zusammenhang mit diesen ALB sowie Streitigkeiten im Hinblick auf sämtliche Rechtsbeziehungen zwischen uns und dem Käufer ist Recklinghausen.

§12 Urheberrecht

Unser Urheberrecht an Zeichnungen und sonstigen Gestaltungen bleibt unberührt. Unsere Schutzrechte bleiben ebenfalls unberührt. Nachahmungen sind verboten.

Stand 02.02.2026

Alle Preise verstehen sich ab Werk zzgl. der gesetzlichen Mehrwertsteuer. Mit dieser Preisliste verlieren alle vorhergehenden Preislisten ihre Gültigkeit. Technische Änderungen, Irrtümer und Druckfehler vorbehalten.



Details zum Flachdach-Zubehör-Konfigurator auf Seite 11 ▶

Flachdach-Plakat: Produkte sicher kombinieren

Oberteile, Mittelteile/Aufstockungen und Unterteile (O, M, U) und deren Kombinationsmöglichkeiten auf 1 Plakat

Dieses Plakat ist die praktische Arbeitshilfe für Handel und Dachhandwerk. Es zeigt, welche Flachdach-Oberteile, -Aufstockungen und -Unterteile von FLECK sicher miteinander kombiniert werden können.

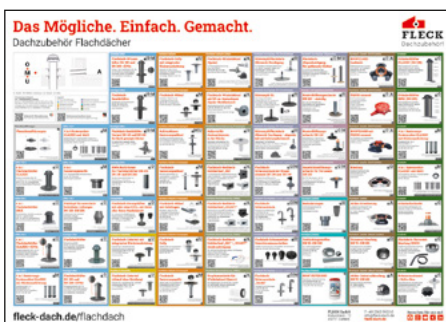

FLECK hat dieses Plakat speziell für Handel und Dachhandwerk entwickelt, um die Arbeit leichter und sicherer zu machen.

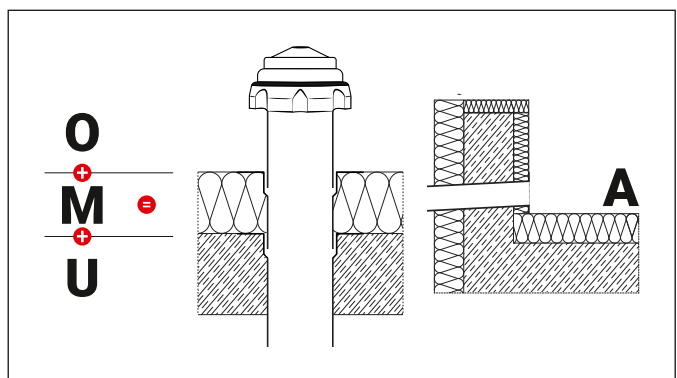

O – Oberteil | M – Mittelteil = Aufstockung | U – Unterteil | A – Attika

Anwendung am Beispiel 4 in 1 Flachdachlüfter CLASSIC

Der 4 in 1 Flachdachlüfter CLASSIC (O) wird auf der Dachfläche verbaut. Passend dazu sind Systemrohre (M) verfügbar, die in die Dämmschicht eingesetzt werden, sowie Unterteile (U) zur Installation in der Decke.



Poster kostenlos erhalten:
bestellungen@fleck-dach.de

Berechnung des Gesamt-Bruttopreises¹ mit Flansch-Manschetten

In der Preisliste sind die Basispreise von Flachdachprodukten mit optionaler Flansch-Manschette aus Kunststoff- bzw. Elastomerdachbahnen angegeben. Zu diesem Basispreis wird der Aufpreis der jeweiligen Flansch-Manschette (s. Tabelle „Aufpreise Flansch-Manschetten“ unten) addiert.

Beispiel:



Basispreis 83,60 EUR
4 in 1 Flachdachlüfter
CLASSIC mit KWA



Aufpreis 20,00 EUR
Flansch-Manschette
Alwitra Evalastic



Gesamt-Bruttopreis¹ 103,60 EUR

Aufpreise Flansch-Manschetten

Aufpreise für Flansch-Manschetten, passend zu entsprechend in der Preisliste gekennzeichneten Flachdachlüftern, -abläufen und -durchgängen.

Hersteller	Bezeichnung	Werkstoff	Materialstärke in mm	Farbe	Artikel-Nr. DN 50–125/150	Stückpreise in Euro	Artikel-Nr. DN 200–500	Stückpreise in Euro	FLECK-Folien-Nr.
Alwitra (bis DN 125)	EVALASTIC®	EPDM	1,5	hellgrau	55010068	20,00	55020068 ²	60,00	25
Alwitra	EVALON®	EVA	1,5	hellgrau	55010001	20,00	55020001	60,00	2
Alwitra	EVALON®	EVA	1,5	schiefergrau	55010002	20,00	55020002	60,00	17
Bauder	THERMOFIN F15	FPO	1,5	silbergrau	55010012	20,00	55020073 ²	60,00	21
Bauder	THERMOFOL D 18	PVC	1,8	lichtgrau	55010011	20,00	55020011	60,00	9
Bauder	THERMOPLAN TL	FPO	1,5	perlweiß	55010010	20,00	55020071 ²	60,00	7
Bauder	THERMOPLAN TL	FPO	1,5	silbergrau	55010009	20,00	55020072 ²	60,00	18
Carlisle	HERTALAN® EASY COVER 1,5 (bis DN 125)	EPDM	1,5	schwarz	55010027	20,00	55020027 ²	60,00	27
Carlisle	Resitrix® SK W FULL BOND	EPDM	2,5	schwarz	55010065	20,00	55020053	60,00	15
FDT	Rhenofol® C	PVC	1,5	hellgrau	55010023	20,00	55020023	60,00	1
FDT	Rhepanol	PIB	1,8	grau	55010022	20,00	55020076 ²	60,00	11
Holcim Elevate	QuickSeam™ SA Flashing	EPDM	1,5	schwarz	55010070	75,00	—	—	16
POLYFIN	Polyfin 3020	FPO	2,0	hellgrau	55010060	20,00	55020077 ²	60,00	12
Sika	Sarnafil® TG 66-15	FPO	2,0	beige	55010029	20,00	55020079 ²	60,00	13
Sika	Sikaplan D-15 Typ S	PVC	1,5	hellgrau	55010052	20,00	55020052	60,00	10
Soprema	FLAGON ECO 150	FPO	1,5	sandgrau	55010055	20,00	55020080 ²	60,00	14
VAEPLAN	VAEPLAN® Typ F	EVA	1,5	grau	55010040	20,00	55020040	60,00	5
Wolfen	Cosmofin F 1,5	PVC-P-NB	1,5	hellgrau	55010057	20,00	55020057	60,00	19
Wolfen	Tectofin R	PVC	1,5	grau	55010054	20,00	55020054	60,00	22
Wolfen	Tectofin R	PVC	1,5	titangrau	55010056	20,00	55020056	60,00	3
Wolfen	Wolfen IB	PVC-P-BV	1,5	schwarz	55010050	20,00	55020050	60,00	6

Das Artikelnummernverzeichnis für Flachdachprodukte inkl. Flansch-Manschetten aus Kunststoff- bzw. Elastomerdachbahnen erhalten Sie von uns auf Anfrage.

¹ Gesamt-Bruttopreis abzüglich Ihres individuellen FLECK-Händlerrabatts gemäß separatem Konditionenblatt (vereinbart mit Ihrem zuständigen FLECK-Gebietsverkaufsleiter) ergibt den Netto(rechnungs)preis ohne MwSt. ² ACHTUNG: Die gekennzeichneten Manschetten können nur beim 4 in 1 MAX und beim Gründachlüfter MAX angeboten werden.

Farbübersicht Tondachziegel

Hersteller / Farbbezeichnung	Preis / Farbgruppe
BRAAS	
naturrot matt	1
anthrazit matt	1
dunkelbraun matt	1
kieselgrau matt	2
kupferrot matt	2
kupferbraun matt	2
graphitgrau edelengobiert	2
basaltgrau matt	2
lavarot matt edelengobe	3
mediterran matt	3
vulkanschwarz matt edelengobiert	3
kastanie seidenmatt	3
rotbuche seidenmatt	3
herbstrot seidenmatt	3
tiefschwarz seidenmatt	3
zeder seidenmatt	3
royalgrau seidenmatt	3
teak seidenmatt	3
tanne hochglanz	3
brillantblau hochglanz	3
brillantschwarz hochglanz	3
kristallschwarz hochglanz	3
kristallgrau hochglanz	3
weinrot hochglanz	3
CREATON/WIENERBERGER	
Meindl, Pfeleiderer, Trost	
naturrot	1
„Nuance“ kupferrot engobiert	1
„Nuance“ altgrau engobiert	1
„Nuance“ rot engobiert	2
„Nuance“ grau engobiert	2
„Nuance“ mangan matt	2
„Nuance“ braun engobiert	2
„Nuance“ dunkelbraun engobiert	2
„Nuance“ anthrazit engobiert	2
„Nuance“ altrot/braun engobiert	2
„Nuance“ weinrot engobiert	3
„Nuance“ schiefer-ton engobiert	3
„Nuance“ schwarz engobiert	3
„Nuance“ schwarz matt engobiert	3
„Nuance“ toskana engobiert	3
„Nuance“ naturrot geflammt	3
„Finesse“ rot glasiert	3
„Finesse“ weinrot glasiert	3
„Finesse“ braun glasiert	3
„Finesse“ antik geflammt glasiert	3
„Finesse“ schiefer glasiert	3
„Finesse“ schwarz glasiert	3
„Finesse“ kastanie glasiert	3
„Noblesse“ dunkelblau glasiert	3
„Noblesse“ dunkelgrün glasiert	3
„Noblesse“ braun glasiert	3
„Noblesse“ kristall-schwarz glasiert	3
„Noblesse“ kristall-schiefer glasiert	3
ERLUS	
naturrot	1
anthrazit engobiert	1
rot engobiert	1
lotusrot	2
lotusbraun	2
lotusschwarz	2
sinterbraun	2
sinterrot	2
sinterschwarz engobiert	2
kupferbraun engobiert	2

brazilbraun engobiert	2
e'cotta engobiert	2
schwarz matt engobiert	2
sinterschwarz matt engobiert	2
antik engobiert	3
rustik engobiert	3
umbra engobiert	3
rosso engobiert	3
autunno engobiert	3
klassik engobiert	3
maroon edelengobe	3
diamantschwarz edelengobe	3
wurzelholz edelengobe	3
royalgrün edelengobe	3
kobaltblau edelengobe	3
titansilver edelengobe	3
basaltgrau edelengobe	3
sintergrau edelengobe	3
sinterlichtgrau edelengobe	3
burgund edelengobe	3
rot engobiert sinterbrand	3
JACOBI	
Walther	
naturrot	1
naturrot hell engobiert	1
altrot engobiert	1
braun engobiert	1
dunkelbraun engobiert	1
altschwarz engobiert	1
kupfer engobiert	2
naturrot dunkel engobiert	2
polargrau engobiert	2
Antik gedämpft	3
edelrot edelengobiert	3
edelschwarz edelengobiert	3
edelkupfer edelengobiert	3
edelweinrot edelengobiert	3
edelgrün edelengobiert	3
edelbraun edelengobiert	3
edelspacegrau edelengobiert	3
rot bunt gedämpft	3
nachtgrau gedämpft	3
lichtgrau gedämpft	3
friessch-bunt salzbrand	3
kaminrot Avantgarde - Glasur	3
bordeauxrot Avantgarde - Glasur	3
maronenbraun Avantgarde - Glasur	3
vulkanschwarz Avantgarde - Glasur	3
tannengrün Avantgarde - Glasur	3
marineblau Avantgarde - Glasur	3
silbergrau Avantgarde - Glasur	3
azurblau Avantgarde - Glasur	3
rot matt Avantgarde - Glasur	3
schiefergrau matt Avantgarde - Glasur	3
lavagrau Avantgarde - Glasur	3
spacegrau Avantgarde - Glasur	3
bordeauxrot matt Avantgarde - Glasur	3
lavagrau matt Avantgarde - Glasur	3
naturrot (Walther)	1
rotbraun engobiert (Walther)	2
kupferbraun engobiert (Walther)	2
anthrazit engobiert (Walther)	2
edelgrau edelengobiert (Walther)	2

edelschiefer edelengobiert (Walther)	3
brasil engobiert (Walther)	3
brillanz natur Brillanz - Glasur (Walther)	3
brillanz marone Brillanz - Glasur (Walther)	3
brillanz mogano Brillanz - Glasur (Walther)	3
brillanz rosso Brillanz - Glasur (Walther)	3
brillanz nero Brillanz - Glasur (Walther)	3
KORAMIC/WIENERBERGER	
Bogener/Jungmeier/Müller-Eisenberg	
anthrazit	1
schwarz	1
naturrot	1
rot engobiert	1
dunkelbraun	2
kupferbraun	2
tiefschwarz	2
mattschwarz	2
kupfer	2
altrot	2
altschwarz	2
grau	2
weinrot	2
schiefergrau	2
blau gedämpft	2
matt weinrot	3
edelmaron	3
edelschwarz	3
edelklinkerrot	3
edelkastanie	3
edelrot	3
edelgraphit	3
edelrubinrot	3
edelgranatbraun	3
edeltiefschwarz	3
edelkupfer	3
edeltitan	3
schiefermatt glasiert	3
weinrot glasiert	3
noctisblau glasiert	3
schwarz glasiert	3
anthrazitmatt glasiert	3
rubinrot glasiert	3
rustikal glasiert	3
rostfarben blau gedämpft	3
rostfarben schwarz satinet	3
nuanciert	3
bordeauxrot	3
platingrau	3
maron	3
nussbaum	3
graphitschwarz	3
sahara	3
toskana	3
herbstlaub	3
altstadtfarben	3
mediterrano	3
geflammt	3
rustikal	3
schwarzbraun	3
keramische Flechte	3
blaubunt	3
mahagoni	3

vulkanschwarz	3
LAUMANS	
naturrot (11)	1
altfarben (12) Natur - Engobe	1
rot (14) Natur - Engobe	1
xenon-grau (30) Natur - Engobe	2
rustique (18) Natur - Engobe	3
schwarz (20) Sinter - Engobe	3
grau (21) Sinter - Engobe	3
kupferrot (22) Sinter - Engobe	3
braun (23) Sinter - Engobe	3
schwarz-satiniert (40) Trend - Glasur	3
grau-satiniert (41) Trend - Glasur	3
schwarz (50) Brillant - Glasur	3
korallenrot (51) Brillant - Glasur	3
azur-dunkel (101) Brillant - Glasur	3
edelbraun (108) Brillant - Glasur	3
malachitgrün (121) Brillant - Glasur	3
ockerbraun (114) Brillant - Glasur	3
grau-gedämpft (16) Natur - Brand	3
braun (35) Natur - Brand	3
gelb (36) Natur - Brand	3
graphitschwarz (25)	3
MEYER-HOLSEN	
naturbunt	1
braun-bunt red	1
naturrot	1
grau-schwarz red	1
tiefschwarz	2
altrot	2
brasilbraun	2
schieferschwarz	2
lavarot	2
terraubraun	2
rustikal	3
bongossibraun	3
graphit	3
indiarot	3
friesenblau	3
diamantschwarz	3
schilfgrün	3
oxfordgrün	3
platingrau	3
perlweiß	3
rapsgelb	3
kieselgrau	3
alaskagrau	3
marineblau	3
titanschwarz	3
keniarot	3
nachtschwarz	3
weinrot	3
nussbraun	3
mahagoni rot	3
NELSKAMP	
Nibra	
naturrot (115)	1
rot engobiert (116)	1
rot engobiert (156)	1
braun engobiert (118)	1
schieferschwarz engobiert (133)	1
altfarben engobiert (119)	1
graphitschwarz reduziert (160)	1
naturrot schwach reduziert (155)	1
victorian blau gedämpft (153)	1
kupferrot engobiert (142)	2

altschwarz engobiert (141)	2
gedämpft engobiert (144)	2
dunkelbraun engobiert (134)	2
dunkelgrau engobiert (137)	2
rustikal engobiert (152)	3
altfarben rustikal engobiert (122)	3
rot rustikal engobiert (121)	3
herbstlaub engobiert (149)	3
antik engobiert (136)	3
bordeauxrot engobiert (209)	3
anthrazitgrau engobiert (158)	3
schwarz edelengobiert (120)	3
burgunderrot edelengobiert (140)	3
muskat edelengobiert (139)	3
moccabraun edelengobiert (129)	3
zinkgrau edelengobiert (126)	3
braun edelengobiert (150)	3
mediterrane engobiert (146)	3
rot edelengobiert	3
naturrot (01/Nibra)	1
rot engobiert (02/Nibra)	1
altfarben engobiert (03/Nibra)	1
braun engobiert (04/Nibra)	2
altschwarz engobiert (32/Nibra)	2
dunkelgrau engobiert (25/Nibra)	2
schwarz matt (39/Nibra) engobiert	2
anthrazitgrau engobiert (58/Nibra)	2
bordeauxrot engobiert (09/Nibra)	3

antik auf rot engobiert (38/Nibra)	3
schwarz edelengobiert (18/Nibra)	3
bunt metallic edelengobiert (29/Nibra)	3
mandelbraun edelengobiert (26/Nibra)	3
kobaltschwarz edelengobiert (31/Nibra)	3
zinkgrau edelengobiert (36/Nibra)	3
tannengrün edelengobiert (20/Nibra)	3
RÖBEN	
kupfer-rotbraun	1
naturrot	1
rot engobiert	1
altfarben	1
schiefergrau	2
anthrazit	2
merlot	2
grau-matt	2
graphit	3
kastanienbraun Glanz-Engobe	3
cayenne Glanz-Engobe	3
trentino Glanz-Engobe	3
havannabraun	3
herbstlaub	3
kupferbraun nuanciert	3

rustic-bunt	3
tobago Glasur	3
brazil Glasur	3
schwarz-matt Glasur	3
biscaya Glasur	3
barolo Glasur	3
borneo Glasur	3
maduro Glasur	3
titan-grau Glasur	3
basalt	3
SCHIEFER/SCHINDEL	
ziegelrot	1
dunkelbraun	1
grau	1
schiefergrau	1
schwarz	1
SAARTON	
naturrot	1
rotgold	1
seidenmatt-schwarz	2
anthrazit	2
kupfer	2
nuanciert	3
herbstlaub	3
kupfer-antik	3
sahara	3
tannengrün	3
TEEWEN (KDN)	
naturrot	1
kupferrot engobiert	2

dunkelbraun engobiert	2
rot engobiert	2
dunkel rustik engobiert	2
herbstfarben engobiert	2
rotrustik engobiert	2
schwarz engobiert	2
blau gedämpft	2
rostfarben B/C gedämpft	3
dunkel glazura	3
broncegrün glazura	3
rostfarben glazura	3
rustik glazura	3
extra dunkelbraun glänzend	3
hellbraun glänzend	3
schwarz glänzend	3
tiefschwarz glänzend	3
violett glänzend	3
weinrot glänzend	3
indigo matt	3
schwarz matt	3
WIENERBERGER ÖSTERREICH	
Engobe basalt	2
Engobe dunkelbraun	2
Engobe anthrazit/schwarz	3
naturrot	2
Engobe rot	2
Engobe antik	3
Engobe kupferbraun	2
Engobe nero	3

Farbübersicht Betondachsteine

Hersteller / Farbbezeichnung	Preis / Farbgruppe
BENDERS	
schwarz (20)	1
granit (21)	1
braun (22)	1
ziegelrot (24)	1
grün (23)	2
rot (26)	2
blau (30)	2
weinrot (31)	2
dunkelgrün (33)	2
mittelgrau (28)	2
candor schwarz (80)	3
candor kastanienbraun (82)	3
candor olivgrün (83)	3
candor ziegelrot (84)	3
candor terracottarot (86)	3
candor mittelgrau (88)	3
flash ziegelrot/braun (29)	3
BRAAS	
klassisch-rot matt	1
granit matt	1
dunkelbraun matt	1
tiefschwarz matt	1
maronenbraun matt	1
star matt klassisch rot	1
star matt granit	1
star matt tiefschwarz	1
lichtrot TITANO/X	2
graphit TITANO/X	2
kupfer matt	2
steingrau matt	2
schiefergrau matt	2
ziegelrot matt	2

bordeaux matt	2
star matt ziegelrot	2
tiefrot matt	3
kolonialbraun matt	3
tiefschwarz seidenmatt	3
granit seidenmatt	3
kupfer seidenmatt	3
klassisch-rot seidenmatt	3
tiefrot seidenmatt	3
dunkelgrün seidenmatt	3
star matt tiefrot	3
BRAMAC ÖSTERREICH	
antik	3
rotbraun	3
schiefer	1
ziegelrot	1
zinkgrau	2
ETERNIT (CREATON/WIENERBERGER)	
dunkelgrau	1
dunkelbraun	1
klassikrot	1
universal klassikrot	1
universal dunkelbraun	1
universal dunkelgrau	1
planar klassikrot	1
planar dunkelbraun	1
planar dunkelgrau	1
hellgrau	2
dunkelrot	2
ziegelrot	2
zinkgrau	2
dunkelblau	2

universal ziegelrot	2
universal zinkgrau	2
planar ziegelrot	2
planar dunkelgrau	2
klassikrot glanz	3
dunkelrot glanz	3
dunkelgrau glanz	3
schwarz glanz	3
universal dunkelrot perla	3
universal dunkelgrau perla	3
universal klassikrot perla	3
planar dunkelgrau perla	3
planar klassikrot perla	3
ETERNIT (EDS) ÖSTERREICH	
classic rot	1
dunkelgrau	1
rotbraun	2
chaletbraun	2
zinkgrau	2
hellgrau	2
NELSKAMP	
ziegelrot	1
dunkelbraun	1
schwarz	1
schiefergrau	1
granit	1
ziegelrot (Longlife) matt	1
neurot (Longlife) matt	1
schwarz (Longlife) matt	1
granit (Longlife) matt	1
dunkelbraun (Longlife) matt	1
dunkelgrau (Longlife) matt	1
bordeauxrot (Longlife) matt	1

rot (Climalife)	1
granit (Climalife)	1
braun (Climalife)	1
zementgrau (Climalife)	1
tiefbraun (Longlife) matt	1
kupferbraun (Longlife) matt	1
dunkelrot (Longlife) matt	2
ziegelrot (Longlife) glänzend	3
schwarz (Longlife) glänzend	3
schiefergrau (Longlife) glänzend	3
granit (Longlife) glänzend	3
neurot (Longlife) glänzend	3
mittelgrau (Longlife) glänzend	3
bordeauxrot (Longlife) glänzend	3
kupferbraun (Longlife) glänzend	3
blau (Longlife) glänzend	3
moosgrün (Longlife) glänzend	3
dunkelbraun (Longlife) glänzend	3
rotbraun (Longlife) glänzend	3
TEEWEN	
schwarz Natura	1
anthrazit Natura	1
schiefergrau Natura	1
hollands rot Natura	2
herbstfarben Natura nuanciert	3
herbstfarben glazuron nuanciert	3
schwarz glazuron	3
azzurro glazuron	3
grau glazuron	3
rosso glazuron	3



FLECK GmbH
Industriestr. 12
45711 Datteln, Deutschland

T +49 2363 9123-0
info@fleck-dach.de

fleck-dach.de

Besuchen Sie uns auch auf:

